

# GESAMTKATALOG ROLLEN & RÄDER

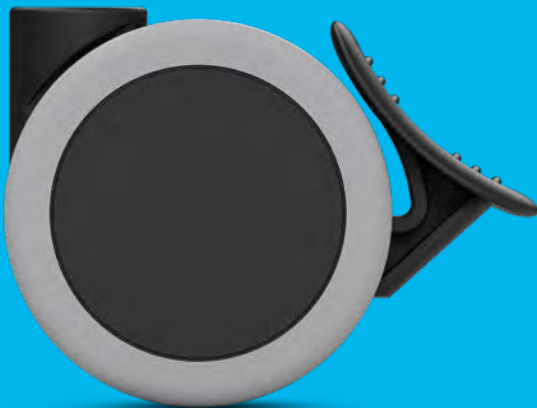

**TENTE**

BETTER MOBILITY. BETTER LIFE.

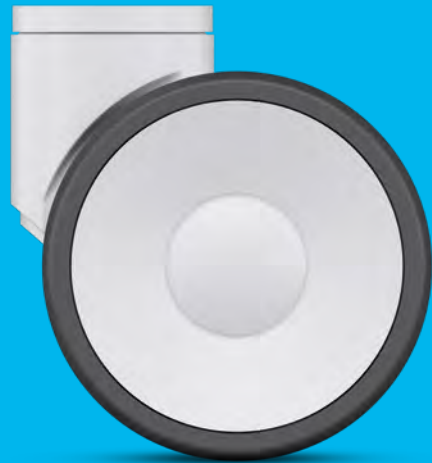

# BESSERE MOBILITÄT IN PREMIUMQUALITÄT

Es sind bedeutungsvolle Begriffe, die das Wort „Mobilität“ umfasst: Fortschritt, Bewegung, Flexibilität oder Antrieb. Sie alle prägen unser modernes Leben und sind essentiell für Erfolg und Entwicklung. Genau aus diesem Grund arbeiten wir in unserem Unternehmen jeden Tag daran, Mobilität immer weiter voranzubringen. Mit wegweisenden Rollen und Rädern. Mit einem kompromisslosen Qualitätsanspruch. Und vor allem mit einem klaren Markenversprechen: Better Mobility. Better Life.

Seit 1923 entwickelt TENTE intelligente Mobilitätslösungen, die das Leben der Menschen und ihre Arbeitswelt spürbar verbessern. Lösungen, die die Produktivität steigern, für mehr Sicherheit sorgen und in Sachen Design, Haltbarkeit sowie Umweltfreundlichkeit neue Horizonte eröffnen – und zwar in allen Lebensbereichen. Ganz gleich ob für Industrie, Handel, Medizintechnik oder Schwerlasttransport. Ob für Maschinenbau, Intralogistik, Betriebs-einrichtungen oder die Möbelbranche: Rollen und Räder der Marke TENTE setzen neue Maßstäbe – und entscheidende Veränderungen in Bewegung. Dabei genießen wir das Vertrauen unserer Kunden nicht nur aufgrund der hohen Produktqualität und Innovationsfreude, sondern insbesondere auch wegen der kundennahen Betreuung auf fünf Kontinenten.

Wir verfügen über langjährige Erfahrung sowie ein fundiertes Spezialwissen, das innerhalb unseres Unternehmens weltweit vernetzt ist. Und genau diese globale Wissensbasis ermöglicht uns, überall auf der Welt eine gemeinsame Sprache mit Ihnen zu sprechen und inspirierende Lösungen zu schaffen.

Auf den folgenden Seiten erhalten Sie einen Überblick über unsere Produkte und Mobilitätslösungen. Gerne können Sie uns für weitere technische Details oder eine persönliche Beratung kontaktieren.



Zur besseren Lesbarkeit verzichten wir bewusst auf die gleichzeitige Verwendung der Sprachformen männlich, weiblich und divers. Die gewählte männliche Formulierung bezieht sich gleichermaßen auf alle Geschlechter.

# INHALT

SEITE 6

Unsere Markenwerte

SEITE 24

Unser Rollen- und Räder-Know-how

SEITE 354

Unsere Räder

SEITE 414

Unsere Standorte

SEITE 14

Unsere Prozesslösungen

SEITE 44

Unsere Rollen

SEITE 396

Unser Zubehör

## UNSERE ROLLEN



SEITE 46

Motorisierte Rollen mit Elektroantrieb



SEITE 54

Industrierollen



SEITE 124

Industrierollen für einfache Manövrierbarkeit



SEITE 135

Industrie-Doppelrollen für ausgezeichnete Manövrierbarkeit

E-DRIVE

⌀ 125 mm

ALPHA

⊃ 70 - 500 kg  
⌀ 80 - 200 mm

DELTA

⊃ 300 - 600 kg  
⌀ 125 - 200 mm

DELTA TWIN

⊃ 600-750 kg  
⌀ 125 - 200 mm



SEITE 141

Mittelschwere Industrierollen



SEITE 163

Industrie-Schwerlastrollen



SEITE 178

Besonders belastbare Industrie-Schwerlastrollen für extrem hohe Lasten



SEITE 181

Drei Lenkrollen für hervorragende Manövrierbarkeit auf engem Raum

ZETA

⊃ 300 - 800 kg  
⌀ 125 - 250 mm

KAPPA

⊃ 300 - 3.000 kg  
⌀ 80 - 300 mm

OMIKRON

⊃ 900 - 22.500 kg  
⌀ 100 - 600 mm

RADIATA

⊃ 1.200 - 1.500 kg  
⌀ 80 mm



SEITE 182

Spezielle Rollen für den Einsatz in AGV-/ AMR-Anwendungen



SEITE 184

Selbstausrichtende Rollen für fahrerlose Transportsysteme



SEITE 186

Medizinische Einradrollen



SEITE 192

Medizinische Doppelrollen

FOOT MASTER

⌀ 75 - 150 mm

SCOUT

⊃ 150 - 350 kg  
⌀ 160 - 200 mm

INTEGRAL

⊃ 100 - 150 kg  
⌀ 100 - 200 mm

INTEGRAL TWIN

⊃ 125 - 250 kg  
⌀ 100 - 150 mm



**SEITE 196**

Medizinische Doppelrollen mit extrem niedriger Bauhöhe

**LINEA CLINIC**

⌘ 150 - 200 kg  
⊘ 125 - 150 mm

**SEITE 201**

Medizinische Doppelrollen mit extrem stoßdämpfenden Eigenschaften

**FORMA**

⌘ 125 - 150 kg  
⊘ 125 - 150 mm

**SEITE 211**

Medizinische Doppelradrollen mit kleinem Raddurchmesser

**AVIANA CARE**

⌘ 100 kg  
⊘ 75 mm

**SEITE 212**

Rollen für Flugzeug-Trolleys

**AVIANA**

⌘ 75 mm

**SEITE 213**

Stahlblechrollen für Pflegebetten

**AGILA CARE**

⌘ 60 - 100 kg  
⊘ 100 - 150 mm

**SEITE 217**

Multifunktionale Rollen

**AGILA**

⌘ 40 - 100 kg  
⊘ 50 - 150 mm

**SEITE 261**

Multifunktionale Doppelrollen

**AGILA TWIN**

⌘ 50 - 100 kg  
⊘ 50 - 75 mm

**SEITE 270**

Einkaufswagenrollen

**STORA**

⌘ 60 - 160 kg  
⊘ 75 - 160 mm

**SEITE 277**

Hochfunktionale Designrollen

**LEVINA**

⌘ 60 - 100 kg  
⊘ 75 - 150 mm

**SEITE 301**

Hochfunktionale Rollen für verschiedene Anwendungsbereiche

**LINEA**

⌘ 40 - 150 kg  
⊘ 50 - 150 mm

**SEITE 322**

Kunststoffrollen für die Reinigungs-, Hygiene- und einfache Medizinindustrie

**MONO**

⌘ 30 - 70 kg  
⊘ 50 - 100 mm

**SEITE 324**

Hochgradig anpassbare Rollen für die Möbelindustrie

**ANIKA**

⌘ 40 - 50 kg  
⊘ 55 - 75 mm

**SEITE 327**

Rollen für standardisierte Möbelkonstruktionen

**LUMINA**

⌘ 10 - 100 kg  
⊘ 35 - 75 mm

**SEITE 336**

Möbelrollen für zeitloses Design

**STYLEA**

⌘ 40 - 100 kg  
⊘ 35 - 100 mm

**SEITE 351**

Rollen für eine freundliche Atmosphäre

**SMILES**

⌘ 40 kg  
⊘ 50 mm

**SEITE 353**

Rollen für Kleingeräte

**COMPACTA**

⌘ 10 - 55 kg  
⊘ 14 - 50 mm

# INHALT

## UNSERE RÄDER



SEITE 356

Drehfreudige Alleskönner mit Belag aus thermoplastischem Gummi

SUPRATECH



SEITE 360

Strapazierfähige Leichtgewichte aus Polypropylen

BASETECH



SEITE 361

Stabile und unverwüstliche oder geräuschgedämpfte Räder aus Polyamid

DURATECH



SEITE 368

Perfekt für funktionales Design, ausgespritztem Polyurethan

MAXTECH



SEITE 373

Robuster Standard mit Gummibelag für vielseitigen Einsatz

PURETECH



SEITE 380

Leiseläufer aus Elastikgummi für höchsten Fahrkomfort

ELASTECH



SEITE 385

Hochbelastbare Klassiker mit gegossenem Polyurethanbelag

NOVATECH



SEITE 393

Herausragende Performance durch Premium-Polyurethan

ULTRATECH

# UNSER ZUBEHÖR



SEITE 398

Stifte für Möbelrollen mit  
⌀ 8, 10 und 11 mm

BEFESTIGUNG  
FÜR MÖBELROLLEN



SEITE 403

Rohreinsteckhülsen für  
Möbel- und Apparate-  
rollen mit Befestigung  
B10 11x30  
B10 11x31

ROHREINSTECKHÜLSEN



SEITE 404

Adapterhülsen für Apparate-  
rollen mit Befestigung R05

ADAPTER-  
REDUZIERHÜLSEN



SEITE 405

Expanderbefestigung rund  
für Rollen mit Rückenloch  
⌀ 10 mm

EXPANDER-  
BEFESTIGUNGEN



SEITE 408

Schalthebel für zentral-  
feststellbare Rollensysteme  
Material: glasfaserverstärktes  
Polyamid

SCHALTHEBEL  
FÜR BETTENROLLEN



SEITE 409

Schalthebel  
Adapter zur Aufnahme von  
Rundbetätigungshebel  
Lagerbuchse zur Abstützung  
des Schaltgestänges

ZUBEHÖR  
FÜR BETTENROLLEN



SEITE 411

Teil-elastischer Fußschutz  
Hervorragende Manövrier-  
barkeit  
Einfache Montage durch  
Plug & Play

FUSSSCHUTZ  
FÜR INDUSTRIEROLLEN



SEITE 412

Gleiter für Möbel

GLIDE



**UNSERE  
MARKEN  
WERTE**



# GLOBALITÄT

Wir sind ein global agierendes Unternehmen und stehen Ihnen auf fünf Kontinenten zur Seite. Und zwar direkt vor Ort. Mit einem Service auf Augenhöhe – und einer Betreuung mit Tiefe: Unsere Mitarbeiter weltweit verstehen nicht nur Ihre landes- und branchenspezifischen Anforderungen, sondern beherrschen auch Ihre Sprache und kennen die kulturellen Gewohnheiten Ihres Landes.

Globalität hat aber noch eine weitere Bedeutung für uns: eine holistische Sichtweise. So betrachten wir jede Aufgabe von allen Seiten, erlangen durch Perspektivwechsel einen neuen Blick auf die Dinge – und sind auf diese Weise in der Lage, Ihnen ganzheitliche Mobilitätslösungen anzubieten, die die Verbesserung verschiedenster Prozesse gewährleisten.

# EFFIZIENZ

Wir machen Mobilität besser. Schneller. Wirkungsvoller. Oder kurz gesagt: effizienter. Das bedeutet für uns, dass wir Ihnen einen unkomplizierten Zugang zu unseren Produkten und Services sicherstellen. Dass wir unseren Kunden eine professionelle Partnerschaft garantieren – und dass wir zielorientiert und ergebnisreich handeln.

So können Sie sich immer auf intelligente Mobilitätslösungen verlassen, die auf höchste Effizienz ausgelegt sind. Sie sparen Ihnen Zeit, Aufwand, Energie und Betriebskosten. Dabei verbessern sie die Arbeitsweise und Arbeitsbedingungen, erzielen vielfältige Prozessoptimierungen und sorgen für gesteigerte Produktivität, Profitabilität und Sicherheit.



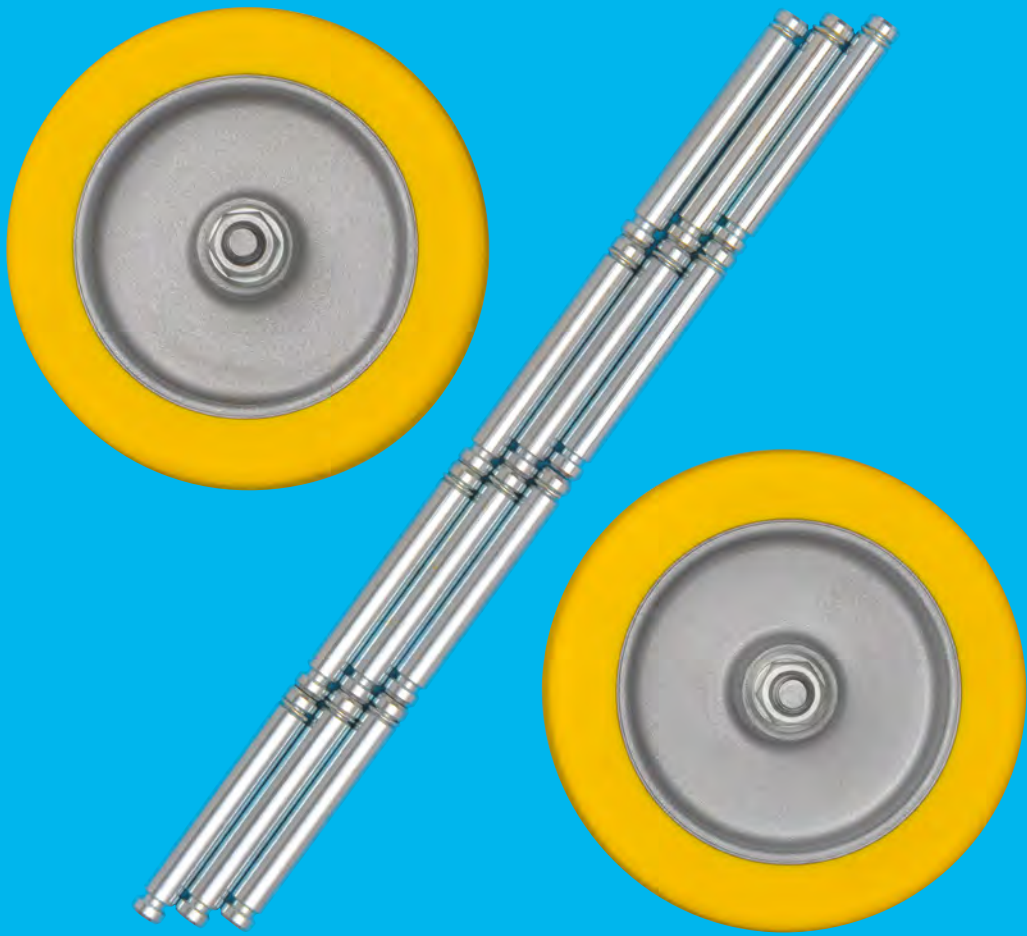

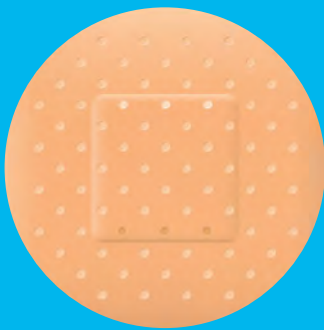

# INSPIRATION

Unsere Mobilitätslösungen, unser Know-how und unser Service sind Quellen der Inspiration. Sie beflügeln, lassen neue Potenziale erkennen und eröffnen ungeahnte Möglichkeiten. Um dies zu gewährleisten, ergreifen wir nicht einfach nur die passenden Maßnahmen – sondern immer auch die Initiative. Wir verfügen über langjährige Erfahrung sowie ein fundiertes Spezialwissen, das innerhalb unseres Unternehmens weltweit vernetzt ist. Und genau diese globale Wissensbasis ermöglicht uns, überall auf der Welt eine gemeinsame Sprache mit Ihnen zu sprechen und inspirierende Lösungen zu schaffen. Gleichzeitig suchen wir ständig selbst nach neuer Inspiration und investieren gezielt in die Zukunft unserer Entwicklung und unserer Mitarbeiter.

Auf diese Weise bringen wir Mobilität immer weiter nach vorn. Dabei betrachten wir Ihre Herausforderungen als Inspirationsquelle, aus der wir wegweisende Ideen schöpfen können. Denn nur so können wir dem Anspruch gerecht werden, neue Lösungen für Sie auf den Weg zu bringen – und die Lebensqualität der Menschen nachhaltig zu verbessern.



**UNSERE  
PROZESS  
LÖSUNGEN**





# SERVICE, DER BEWEGT

Rund um unsere Mobilitätslösungen unterstützen wir Sie mit einem breiten Serviceangebot. Und auch hier erfüllen wir den Anspruch, einfach besser zu sein: Mit maßgeschneiderten Leistungen setzen wir Impulse, um Prozesse zu optimieren und die Effizienz in den unterschiedlichsten Bereichen Ihres Unternehmens messbar zu steigern.

Ob für den Einkauf, die Produktentwicklung, das Marketing, die Logistik oder den Verkauf – wir haben alle Prozesse der Wertschöpfungskette im Blick, um das Gesamtergebnis zu verbessern.

**Mit unseren Lösungen sparen Sie Ressourcen, Zeit und Geld, erhöhen Ihre Flexibilität und Entscheidungssicherheit und reduzieren Ihre Risiken. Und genau diese Servicelösungen möchten wir Ihnen hier etwas näher vorstellen.**

# LÖSUNGEN FÜR MARKETING UND VERTRIEB

## PRODUCT BRANDING – MARKE TRANSPORTIEREN

Nutzen Sie unsere Produkte als attraktive Botschafter Ihrer Marke. Mit einem Pool verschiedenster Fertigungsverfahren bieten wir Ihnen ein breites Spektrum an Möglichkeiten, Ihr Corporate Design wirkungsvoll umzusetzen.

Ob Namenszug, Logo oder Hausfarbe – dank unseres Know-hows haben Sie die Möglichkeit, Ihre Mobilitätslösung individuell zu gestalten. Sprechen Sie uns an, wir beraten Sie gern.

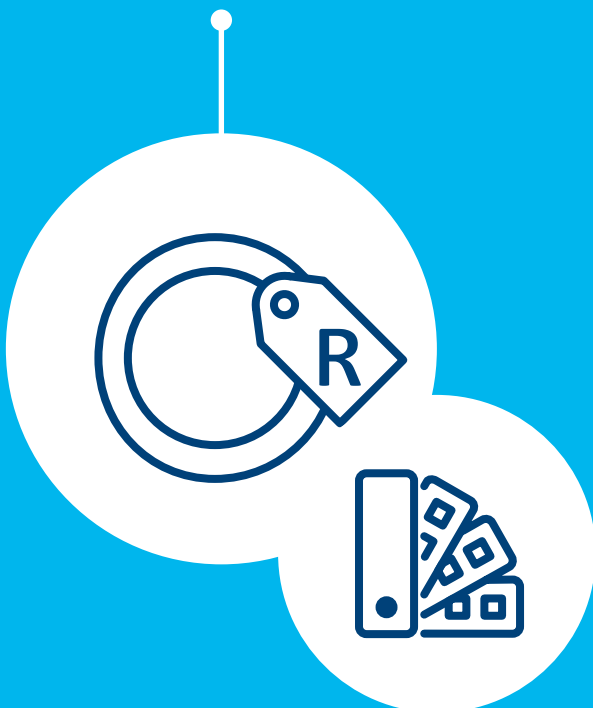

## CO-BRANDING – GEMEINSAMER ERFOLG

Die Marke TENTE steht weltweit für ausgezeichnete Mobilitätslösungen in Premiumqualität. Zahlreiche renommierte Hersteller vertrauen auf unsere Leistungsfähigkeit. Dabei setzen viele auf eine strategische Markenpartnerschaft über Jahrzehnte hinweg.

Nutzen auch Sie gezielt die Referenz unserer Marke für Ihre Produkte und deren Vermarktung. Denn Premiumkomponenten sind nicht nur ein entscheidendes Qualitäts- und Differenzierungsmerkmal, sondern bieten Ihnen auch einen gleichermaßen positiven wie nachhaltigen Imagetransfer.



## TRAINING – KOMPETENZ ENTWICKELN

Lassen Sie Ihre Mitarbeiter zu Spezialisten in Sachen Mobilität ausbilden. Denn die anwendungsgerechte Auswahl, Montage und Verwendung von Rollen und Rädern sowie kompletten Systemen ist ein vielseitiges und komplexes Thema, bei dem zahlreiche Einflussfaktoren zu berücksichtigen sind. Aus diesem Grund bieten wir Trainings und Schulungen für Planer und Anwender an, die speziell auf die verschiedenen Unternehmensbereiche ausgerichtet sind.

Die Angebote führen wir gerne bei Ihnen vor Ort oder zentral in unserem modernen Informations- und Schulungszentrum durch. Unser TENTE Campus macht dabei innovative Lösungen erlebbar und bietet Inspiration für bessere Mobilität.

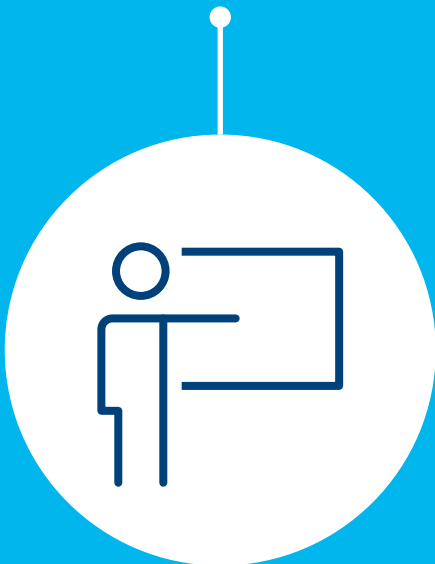

## POINT-OF-SALE MARKETING – PERFEKTE VERBRAUCHERANSPRACHE

Wir unterstützen Sie bei einem starken Auftritt am Point-of-Sale. Von wirtschaftlicher Voretikettierung mit Barcode-Aufklebern über spezielle Sortimentsberatung und -optimierung bis hin zu kundennahen Informationsmedien und individuellen Warenpräsentationen im Erscheinungsbild Ihres Unternehmens.

Nutzen Sie unsere breite Servicepalette für Warenwirtschaft und Verkaufsförderung, um die Potenziale im vollen Umfang auszuschöpfen.

# LÖSUNGEN FÜR FORSCHUNG UND ENTWICKLUNG

## AUSGEZEICHNETES PRODUKTDESIGN – VORTEIL MIT SYSTEM

Das prägende Prinzip unseres Designs ist der Systemgedanke. Unsere Produktwelt zeichnet sich daher durch ein Höchstmaß an flexiblen Adaptions- und Integrationsmöglichkeiten aus. Als intelligenter Baukasten bietet sie vielfältige Freiräume, um die funktionalen und formalen Ansprüche Ihrer Anwendung ganz individuell umzusetzen. Darüber hinaus stehen unsere Ingenieure als kompetente Partner für effiziente Co-Entwicklungen bereit, um gemeinsam exklusive Mobilitätslösungen für den Markt von morgen zu gestalten.

In Bezug auf die perfekte Verbindung von Ingenieurwesen und Design gelten wir seit jeher als Impulsgeber. Das belegen auch die zahlreichen Preise, mit denen unser Unternehmen bereits mehrfach prämiert wurde. Zu diesen Auszeichnungen zählen unter anderem der Red Dot Design Award, der universal design Award und der iF Product Design Award.



## UNSER TESTZENTRUM – ALLTAG ALS BENCHMARK

Der Anwendungsalltag von Rollen und Rädern hält sich nicht an Normen. Deshalb liegen die Prüfanforderungen häufig weit über denen der anwendungsspezifischen Standards. Ob Rad, Rolle oder Einzelkomponente – in unseren Testlabors muss jedes Teil deutlich erhöhten Anforderungen standhalten. So erproben wir die Prüfstücke unter anderem in einer Temperatorkammer. Dort werden die Produkte unter dem Einfluss extremer Temperaturen verschiedensten Zug- und Druckversuchen unterzogen. Zudem kontrollieren wir auch die statische und dynamische Belastbarkeit über der Norm. Gleiches gilt für die wechselnden Lasten bei kontinuierlichen Schwenk- und Anfahrtests. Das Zusammenspiel der Produkte mit dem Untergrund testen wir kundenspezifisch auf unterschiedlichsten Belägen.

Herausragende Haltbarkeit und Beständigkeit müssen unsere Rollen und Räder bei der Analyse des Abriebvolumens sowie in aggressiven Salzsprühnebeltests unter Beweis stellen. Das Ergebnis sind Lösungen, die durch Premiumqualität überzeugen und die Mobilität Ihrer Anwendung nachweislich verbessern.

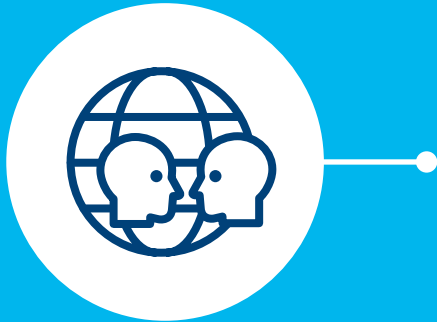

### GLOBALER SUPPORT – GANZ PERSÖNLICH

Ganz gleich, wo Ihr Unternehmen beheimatet ist, wir bieten Ihnen einen qualifizierten Support auf fünf Kontinenten und sind für Sie vor Ort zur Stelle. Dabei können Sie sich auf erfahrene Lösungsexperten verlassen, die die kulturellen Begebenheiten Ihres Landes bestens kennen und Sie als Muttersprachler perfekt betreuen – gerade auch dann, wenn mal etwas nicht rund laufen sollte.

Mit unserem globalen Netzwerk sind wir überall auf der Welt in der Lage, schnell auf Ihre Anliegen zu reagieren und durch höchste Lösungskompetenz zu überzeugen.

### CAD SERVICE – EINFACH SCHNELLER

Mit unserem CAD Service sparen Sie wertvolle Arbeitszeit und erhöhen die Effizienz Ihrer Entwicklungsprozesse. Dazu steht Ihnen die vielfältige TENTE Produktwelt rund um die Uhr in unserer Online-Bibliothek schnell und bequem zur Verfügung.

Wir unterstützen Ihre Konstruktions- und Entwicklungsabteilung mit zahlreichen 2D- und 3D-Dateiformaten und beraten Sie bei Bedarf auch gern durch unsere Teams.

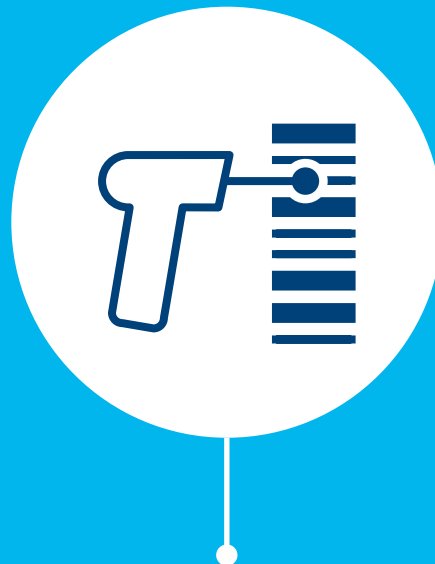

### INTELLIGENTE PRODUKTIDENTIFIKATION – KONTROLLE AB WERK

Wenn Sie Lösungen zur Produktidentifikation in der Kommissionierung, der Prozesssteuerung oder der Teilerückverfolgung implementieren möchten, sind wir in der Lage, Ihre Produkte entsprechend auszurüsten.

Nutzen Sie die Möglichkeit, Ihre Fertigungstransparenz zu erhöhen, Nachbestellungs- und Reparaturprozesse zu vereinfachen und die Betriebskosten zu senken. Auf Wunsch kennzeichnen wir Ihre Produkte mit einem individuellen Data Matrix Code (DMX), der alle relevanten Informationen enthält. Die digitale Kennzeichnung mit Eckdaten, wie dem Modelljahr, dem Fertigungsauftrag oder der Bestellnummer garantiert eine mühelose Datenverarbeitung und stellt eine unkomplizierte und langfristige Zuordnung der Produkte sicher.



# LÖSUNGEN FÜR EINKAUF UND LOGISTIK

## PRODUKTPROGRAMM – VIELFALT MIT SYSTEM

Sie suchen einen Hersteller, der die verschiedensten Anforderungsprofile sicher abbildet? Unsere modular konzipierte und breit aufgestellte Produktwelt ist die Antwort. Von designorientierten Mobilitätslösungen über extremen Lastentransport bis hin zu Antriebssystemen – wir verfügen über die Expertise, Ihr Komponenten- und Produktportfolio so effizient wie nur möglich zusammenzustellen.

Dabei bieten wir Ihnen alle Vorteile aus einer Hand: So können Sie Ihre Prozesse vereinheitlichen, Ihre Lagerhaltung schlanker gestalten und Ihre Produktion vereinfachen.

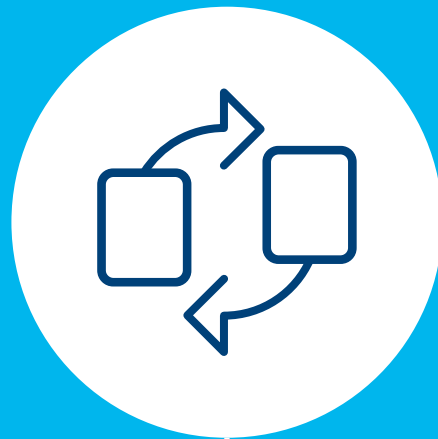
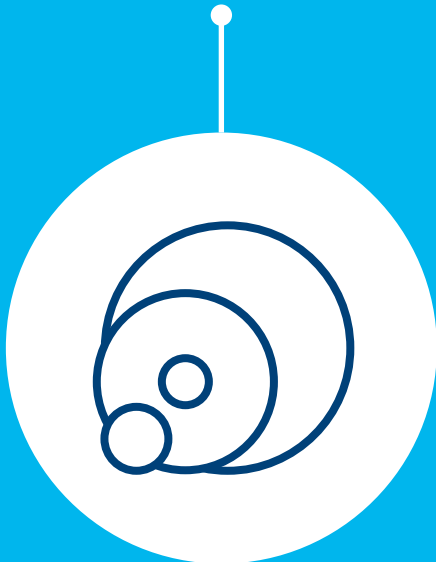

## ELEKTRONISCHER DATENAUSTAUSCH – EFFIZIENZ VERBINDET

Schlanke Prozesse sind ein wichtiger Bestandteil unternehmerischen Erfolgs – innerbetrieblich wie im Kundengeschäft. Im Rahmen der Zusammenarbeit können wir mit Ihnen einen sicheren, zuverlässigen und schnellen Austausch von Informationen, Daten und Dokumenten implementieren.

Neben gängigen EDI-Formaten und Standards ermöglichen wir auch eine individuelle system- und format-unabhängige Anpassung an Ihre Infrastruktur. Dank der intelligenten Vernetzung lassen sich alle Schritte entlang der gesamten Wertschöpfungskette vereinfachen und verschlanken – angefangen bei der Bestellung über die verschiedenen Bestätigungsprozesse bis zur Lagerhaltung und Logistik.

Das Ergebnis: eine verbesserte Abwicklung und deutliche Einsparungen in puncto Ressourcen, Zeit und Kosten. Welche Lösung möchten Sie umsetzen?

## PRODUKTIONSKAPAZITÄT – FREI SKALIERBAR

Großserie, Kleinserie oder Sonderbau – TENTE ist auf fünf Kontinenten mit Lägern und Produktionsstätten vertreten. Gleichzeitig verfügen wir über eine große Fertigungstiefe und einen hohen Automationsgrad, um weltweit schnell, flexibel und zuverlässig auf Ihre individuellen Bedürfnisse und Kapazitätsanforderungen zu reagieren.

Nicht ohne Grund stellen wir schon seit Jahren unser Potenzial als Lieferant von Erstausrüstern erfolgreich unter Beweis und genießen das Vertrauen zahlreicher Global Player aus den unterschiedlichsten Branchen.



## HANDELSUNTERSTÜTZUNG – QUALITÄT AUF ABRUF

Unsere bewährten Standardprodukte für den Fachhandel sind im Normalfall immer vorrätig und kurzfristig verfügbar. So haben Sie jederzeit Zugriff auf den benötigten Warenbedarf. Für die Zusammenstellung eines umsatzstarken Sortiments stehen Ihnen unsere kompetenten Vertriebsmitarbeiter mit umfangreicher Marktkennntnis zur Seite.

## LIEFERANTEN RANKING – MEHR ALS NUR ZUFRIEDEN

In unserem Unternehmen dreht sich alles um das Bessermachen – von Produkten, Prozessen und Services. Dass uns dies mit Erfolg gelingt, belegen ausgezeichnete Bewertungen und regelmäßige Top-Platzierungen im Lieferantenranking führender Markenhersteller sowie kleinerer und mittelständischer Unternehmen.

Mit unseren intelligenten Mobilitätslösungen haben wir uns branchenübergreifend als wertgeschätzter Lieferant und engagierter Partner etabliert. Eine Grundlage, auf der wir gern für Sie tätig werden.





**UNSER  
ROLLEN  
UND RÄDER  
KNOW-HOW**

# BASISWISSEN VERSTÄNDLICH ERKLÄRT

Welche Anforderungen haben Sie an Rollen? Nur wenige können diese Frage aus dem Stehgreif beantworten. Lernen Sie hier die wichtigsten Rolleneigenschaften kennen, definieren Sie Ihre Anforderungen und finden sicher zum passenden Produkt.



## TRAGFÄHIGKEIT

Die Tragfähigkeit je Rolle wird durch die Summe aus dem Gewicht des Transportgerätes und der maximale Zuladung geteilt durch 3 bestimmt:

$$\frac{\text{Gesamtgewicht}}{3}$$



## BAUHÖHE

Die Bauhöhe einer Rolle beschreibt die Gesamthöhe im verbauten Zustand.



## RADDURCHMESSER

Je größer der Durchmesser, umso leichter werden Hindernisse überwunden.



## TEMPERATURBESTÄNDIGKEIT

Rollen und Räder für Anwendungen von -40°C bis +280°C sind verfügbar.

## ELEKTRISCHE LEITFÄHIGKEIT

Um elektrostatische Entladungen zu vermeiden, bieten wir Rollen und Räder in elektrisch leitfähiger Ausführung an.

## KORROSIONSBESTÄNDIGKEIT

Für Rollen und Räder, die in feuchten Umgebungen oder im Kontakt mit aggressiven Substanzen eingesetzt werden, bietet TENTE Ausführungen mit beständigen Materialien und Oberflächen.





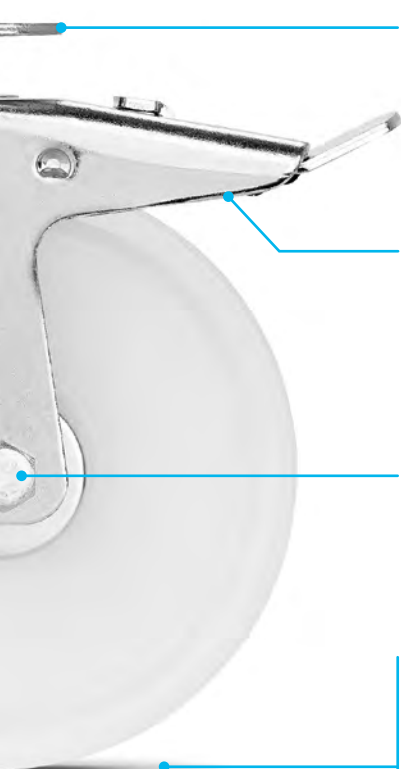
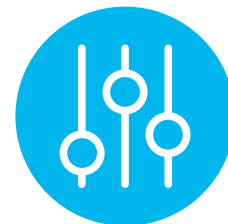

#### **BEFESTIGUNG**

**Rückenloch**

Einfache zentrale Verschraubung

**Anschraubplatte**

Mehrfache Verschraubung

**Zapfen**

Einschubbefestigung für Rund- und Vierkantring

**Bundstift**

Steckbefestigung zur schnellen Montage

#### **FESTSTELLER**

**Radfeststeller**

Verhindert die Drehung des Rades

**Richtungsfeststeller**

Fixiert die Laufrichtung der Rolle

**Totalfeststeller**

Fixiert die Drehung und Schwenkbewegung der Rolle

**Zentralfeststeller**

Gleichzeitige Feststellung mehrerer Rollen

#### **RADLAGER**

**Gleitlager**

Standardlager, robust, feuchteunempfindlich

**Rollenlager**

Standardlager, robust, lauffreudig

**Präzisionsrollenlager**

Hochleistungslager, für alle Bereiche

#### **LAUFVERHALTEN**

**Weiche Böden**

Härtere Räder empfehlenswert

**Harte Böden**

Weichere Räder empfehlenswert

#### **FAHRGERÄUSCH**

**Weiche Materialien**

Geringeres Fahrgeräusch, stärkere Dämpfung, höherer Schutz des Transportguts

**Harte Materialien**

Höheres Fahrgeräusch, geringere Dämpfung, geringerer Schutz des Transportguts

#### **VERSCHLEISSBESTÄNDIGKEIT**

**Ebener Boden**

Geringerer Rollwiderstand, Abrieb und Verschleiß

**Unebener Boden**

Höherer Rollwiderstand, Abrieb und Verschleiß

# AUSGEREIFTES SYSTEM

## DIE BESTELLNUMMER ERKLÄRT

Um den Auswahlprozess zu vereinfachen, haben wir ein Nummernsystem entwickelt, das alle Produkteigenschaften kennzeichnet. Das TENTE Bestellnummern-System ermöglicht durch einfache und logisch aufgebaute Strukturen eine schnelle Identifikation und Zuordnung jeder Rolle. Die Bestellnummer besteht aus drei Gruppen, in denen alle Bauteile der Rolle eindeutig definiert werden.

GEHÄUSE				RAD				BEFESTIGUNG		
<b>3</b>	<b>4</b>	<b>7</b>	<b>0</b>	<b>U</b>	<b>O</b>	<b>T</b>	<b>125</b>	<b>P62</b>	<b>-</b>	<b>105 x 80</b>
Material	Gabelform	Schwenklager	Rollenart	Material	Lauffläche	Radlagerung	Raddurchmesser in mm	Befestigungsart		Befestigungs- abmessungen in mm

## BEISPIEL

GEHÄUSE				RAD				BEFESTIGUNG		
3	4	7	0	U	O	T	125	P62	-	105 x 80



### GEHÄUSE

- 3** Gehäuse: schweres Stahlblech
- 4** Gabelform: bauchig
- 7** Schwenklager: zweireihige Kugelbahn
- 0** Rollenart: Lenkrolle

### BEFESTIGUNG

- P62** Befestigungsart: rechteckige Platte
- 105 x 80** Befestigungsabmessungen: 105 x 80 mm

### RAD

- U** Radkörper: Polyamid
- O** Lauffläche: identisch mit Radkörper
- T** Lagerung: Präzisionskugellager gedämpft

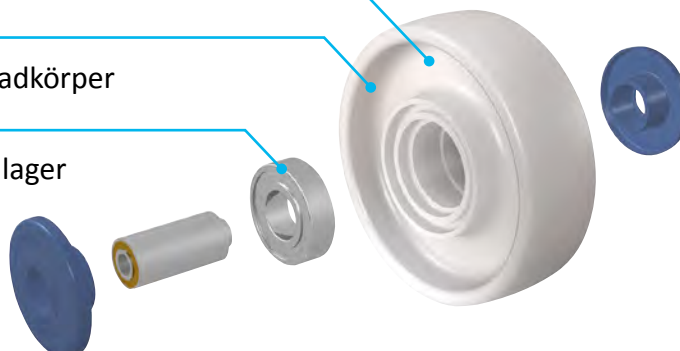

- 125** Raddurchmesser: 125 mm

# WEG ZUR RICHTIGEN BESTELLNUMMER

## GEHÄUSE

## Rad

E-Produkte			
Material	Gabelform	Schwenklager	Rollenart
0	Draht und sonstige Profile aus Metall	0 geschlossen	0 Stift, fest
1	Stahlblech, leicht	1 eckig	1 Kugelbahn, einreihig, gebördelt
2	Stahlblech, mittel	2 gerade	2 Stift, drehbar
3	Stahlblech, schwer	3 schlank	3 Kugelbahn, einreihig
4	Stahlblech, extra schwer	4 bauchig	4 Präzisionskugellager
5	Polyamid	5 Doppelrolle, geschlossen, mit Dom	5 Axialrillen- und Kegelrollenlager
6	Zinkdruckguss/Alu	6 bauchig, verstärkt	6 Kugelbahn, zweireihig, bolzenlos
7	Edelstahl Apparaterollen	7 federnd	7 Kugelbahn, zweireihig
8	Edelstahl Transportgeräterollen	8 mit Sonderfunktion	8 Kugelbahn zweireihig verstärkt oder bei Kunststoffrollen alle Stahlteile rostfrei
9	Guss, Schmiedeeisen, schwer	9 Doppelrolle	9 frei für Bockrolle
A	Polypropylen	A Doppelrolle, geschlossen	A –
B	Polyacetal	B –	B –
C	–	C –	C –
D	–	D Drive/Antrieb	D –
E	elektrisch	E –	E –
F	–	F –	F E-Drive flex 24V
G	–	G –	G –
H	–	H –	H –
I	–	I –	I –
J	–	J –	J –
K	–	K –	K –
L	–	L –	L –
M	–	M –	M E-Drive multi-use Komponenten
N	–	N –	N –
O	–	O –	O E-Drive optima
P	–	P –	P –
Q	–	Q –	Q –
R	–	R –	R –
S	–	S –	S –
T	Biokunststoff Polyamid	T –	T –
U	–	U –	U E-Drive ultimate
V	–	V –	V –
W	–	W –	W –
X	–	X –	X –
Y	–	Y –	Y –
Z	–	Z –	Z E-Produkte Zubehör

E-Produkte Zubehör		
Material	Lauffläche	Radlagerung
A	Biokunststoff Polyamid elektrisch leitfähig	A PUR gespritzt
B	Kunststoff, duropl., hitzebeständig	B Biokunststoff PUR gespritzt
C	Polyurethan gegossen	C PUR gegossen ultratech
D	Stahlblech	D dämpfend, hitzebeständig
E	Stahl, Eisen	E schwarzer Elastikreifen, aufvulkanisiert
F	Guss	F spurloser Elastikreifen, aufvulkanisiert
G	einseitige Radform	G Thermoplast. Gummi, elektrisch leitfähig
H	dämpfender Radkörper (Hybrid)	H Thermoplast antistatisch
I	Aluminum	I Spurloser Vollgummi
J	Zinkdruckguss	J Thermoplastischer Gummi
K	Biokunststoff Polyamid	K PP-soft
L	Holz	L spurloser, antistatischer Elastikreifen, aufvulkanisiert
M	Polyamid PA, superschwer	M Spurkanz/Seilrollen
N	Edelstahl/Nirosta	N PU geschäumt
O	–	O identisch mit Radkörper
P	Polypropylen PP	P Luftbereifung, Linien-profil
Q	Polyurethan gespritzt	Q Pneumatic, patterned profile
R	Kunststoff Duroplast	R gewickelte Lauffläche aus Zellstoff und Phenolharz für TUS
S	Stahlblech, schwer	S PUR gespritzt, elektrisch leitfähig
T	Polyamid PA, schwere Ausführung	T PUR gegossen
U	Polyamid PA	U Polyamid
V	Vollgummi	V schwarzer Vollgummi
W	Kunststoff, thermopl. hitzebest.	W Hart-Weichgummi
X	Polyamid PA, elektrisch leitfähig	X Biokunststoff PUR gespritzt, elektrisch leitfähig
Y	Polypropylen PP, elektrisch leitfähig	Y schwarzer Vollgummi, elektrisch leitfähig
Z	Fühlerrad	Z schwarzer Vollgummi, REACH- konform

E-Produkte Zubehör		
5. Stelle	6. Stelle	7. Stelle
0	0 Standard	0 Standard
1	1 Steuerung	1 Blei- Gel Akku
2	2 Energieversorgung Akku	2 Lithium Ionen Akku
3	3 Bedieneinheit	3 Befestigung rund
4	4 Verkabelung	4 Befestigung flach
5	5 Ladegerät	5 Lithium Ionen Akku twin
6	6 Stecker	6
7	7 Befestigungselemente	7
8	8 Komplettsset	8
9	9 Sonstiges	9 Sonstiges

# RADDURCHMESSER BEFESTIGUNGEN

		Befestigungstyp		Abmessungen
	Hauptgruppe	Untergruppe		
<p>Bei unserer Bestellnummer wird die Größe des Rades nach der Gehäuse- und Radbezeichnung angegeben, zum Beispiel: 2470 PJP 050 P30. 050 bezieht sich auf den tatsächlichen Raddurchmesser. In unserem metrischen System wird der Raddurchmesser immer dreistellig geschrieben: 050 = 50 mm oder 100 = 100 mm.</p> <p>Räder als Endprodukt ohne Gehäuse haben eine zusätzliche Zahlinformation, die die Laufflächenbreite angibt.</p> <p>Einige Ausnahmen gelten für in Nordamerika gelieferte Rollen und Räder, die zeitweise in imperialen Abmessungen aufgeführt sind. Der Raddurchmesser wird dann in Zoll angegeben. Zum Beispiel: 3" oder 3-1/2"</p>	<p><b>R</b> in senkrechten Rohrenden oder Bohrungen montierbar</p>	<b>R03</b> Gummiexpander (rund)	<b>R26</b> Zapfen mit segment-arretiertem Schaltknocken	<p>Die hinter dem Befestigungstyp aufgeführten Abmessungen beziehen sich auf die Länge, Breite und den Durchmesser der jeweiligen Befestigung. Dieser Teil ist produkt-spezifisch und ist nicht normiert.</p> <p>Beispiel im metrischen System: <b>P30-13</b> bezieht sich auf eine P30-Befestigung mit einem Schraubenlochdurchmesser von 13 mm.</p> <p><b>Für den nordamerikanischen Markt</b> sind einige Produkt-abmessungen in imperialen und nicht in metrischen Dimensionen aufgeführt. Zum Beispiel bezieht sich <b>S70 1/2-13x1</b> auf einen Gewindestiel mit Sechskantansatz mit einem Maß von 1/2-13x1.</p> <p>Unser Expertenteam hilft Ihnen gerne weiter.</p>
		<b>R05</b> Zapfen (rund)	<b>R33</b> Zapfen mit Betätigungshebel für Zentralfeststellung	
		<b>R06</b> Kunststoffspreizhülse, kurz (rund)	<b>R36</b> Zapfen mit segment-arretiertem Schaltknocken, kurz	
		<b>R07</b> Kunststoffspreizhülse (rund)	<b>R40</b> einsteckbare Kunststoffhülse (Vierkant)	
		<b>R08</b> Reduzierhülse (rund)	<b>R43</b> Gummiexpander (Vierkant)	
		<b>R09</b> Rändelbolzen	<b>R46</b> Kunststoffspreizhülse, kurz (Vierkant)	
		<b>R10</b> Stift (geriffelt) für Möbelrollen	<b>R47</b> Kunststoffspreizhülse (Vierkant)	
		<b>R15</b> Zapfen (Vierkant)	<b>R48</b> Reduzierhülse (Vierkant)	
		<b>R20</b> einsteckbare Kunststoffhülse (rund)	<b>R50</b> einsteckbare Kunststoffhülse (rund) mit Klemmring	
		<b>R21</b> einsteckbare Zinkdruckguss-hülse	<b>R75</b> Zapfen, aufschraubbar (rund)	
	<p><b>P</b> mittels Anschraublöchern montierbar (Platten zum Anschrauben)</p>	<b>P10</b> Stift mit U-Platte, für Möbelrollen	<b>P61</b> rechteckige Platte ähnlich EN-R 41, 75x60 mm	
		<b>P11</b> Stift mit L-Platte, für Möbelrollen	<b>P62</b> rechteckige Platte ähnlich EN-R 42, 105x85 mm	
		<b>P30</b> Anschraubloch	<b>P63</b> rechteckige Platte ähnlich EN-R 43, 137x105 mm	
		<b>P31</b> Anschraubloch, Innenkugelschale verstärkt	<b>P64</b> rechteckige Platte ähnlich EN-R 44, 175x140 mm	
		<b>P33</b> rechteckige Platte 64x92 mm	<b>P65</b> rechteckige Platte ähnlich EN-R 45, 200x160 mm	
		<b>P35</b> Anschraubloch mit Gewinde	<b>P66</b> rechteckige Platte ähnlich EN-R 46, 250x200 mm	
		<b>P40</b> quadratische Platte 60x60 mm	<b>P67</b> Platte mit Zentralfeststeller	
		<b>P41</b> quadratische Platte – Sonder (z.B. 55x55 mm)	<b>P68</b> rechteckige Platte 270x250 mm	
		<b>P44</b> quadratische Platte 60x60 mm, mit Feststellelementen	<b>P69</b> Platte 137x105 für Zentralfeststeller mit Schaltelement	
		<b>P50</b> rechteckige Platte 77x67 mm	<b>P70</b> Platte 105x85 für Zentralfeststeller mit Schaltelement	
	<p><b>S</b> mittels Schrauben oder Gewindebolzen montierbar</p>	<b>P51</b> rechteckige Platte 95x70, Standardlochung 75x50	<b>P72</b> senkrechter Flansch	
<b>P52</b> rechteckige Platte 95/90x70, US-Lochung		<b>P73</b> Dreieckplatte		
<b>P53</b> rechteckige Platte 55x70 mm		<b>P74</b> senkrechte Winkelplatte		
<b>P54</b> rechteckige Platte 55x70 mm, mit Feststellelementen		<b>P80</b> runde Platte		
<b>P60</b> rechteckige Platte – Sonder (z.B. 120x80 mm)				
<b>S10</b> Stift mit Gewinde, für Profile nach DIN 1998		<b>S62</b> 6-kant-Schraube, lose durchgesteckt, Innenkugelschale verstärkt		
<b>S33</b> Gewindebolzen mit Betätigungshebel für Zentralfeststellung		<b>S63</b> 6-kant-Schraube, festgesetzt		
<b>S50</b> Zylinderschraube, lose durchgesteckt		<b>S70</b> 6-kant-Schraube, lose beige packt		
<b>S51</b> Zylinderschraube, lose durchgesteckt, Innenkugelschale verstärkt		<b>S73</b> Gewindebolzen mit 6-kant-Ansatz (oben)		
<b>S52</b> Zylinderschraube, festgesetzt		<b>S74</b> Gewindebolzen mit rundem Ansatz (oben) aufgenietet		
<p><b>H</b> in Holzfüße montierbar</p>	<b>S53</b> Zylinderschraube, lose beige packt	<b>S75</b> Gewindebolzen mit rundem Ansatz (oben) von unten angeschraubt		
	<b>S59</b> Zylinderschraube, gesichert	<b>S80</b> Holzschraube		
	<b>S60</b> 6-kant-Schraube, lose durchgesteckt			
	<b>H40</b> Kunststoffhülse			
<p><b>B</b> Steckbefestigungen für Schnellmontage</p>	<b>B07</b> metrisches Gewinde DIN 13 für R 07	<b>B21</b> Stift ohne Klemmring, ohne Bund		
	<b>B10</b> Stift mit Klemmring, mit Bund	<b>B30</b> Stift zum Verschweißen		
	<b>B11</b> Stift mit Klemmring, ohne Bund	<b>B33</b> Stift mit Klemmring und 6-kant Bund		
	<b>B20</b> Stift ohne Klemmring, mit Bund	<b>B40</b> Stift mit Kunststoff- Klemmring, mit Bund		
<p><b>L</b> Befestigungen nachträglich montierbar</p>	<b>L50</b> für Bundstift B 10	<b>L51</b> mit Schnäpperloch für Bundstift B 10		

# KNOW-HOW

## RICHTUNGSWEISENDE FAKTOREN

### AUSWAHLKRITERIEN AUF EINEN BLICK

#### TRAGFÄHIGKEIT

In der Theorie hat eine Rolle immer festen Bodenkontakt. In der Praxis, besonders auf unebenem Untergrund, bei Türschwellen, Schienen oder Schlaglöchern verlieren Rollen aber immer wieder kurz die Bodenhaftung. Sie werden schlagartig überbelastet, oder es liegen nur drei von vier Rädern auf, die dann die volle Last tragen müssen. Das muss bei der Berechnung der Tragfähigkeit berücksichtigt werden. Die folgende Formel sorgt hierbei für die nötigen Sicherheitsreserven: Eigengewicht des Gerätes plus Zuladung, geteilt durch drei. Alle Tragfähigkeiten in diesem Katalog wurden nach EN 12528 bis 12533 bei dynamischer Belastung ermittelt. Zusätzliche statische Tragfähigkeitsangaben finden Sie auf unserer Internetseite unter [www.tente.com](http://www.tente.com).

#### ROLL- UND SCHWENKWIDERSTAND

Um einen Gegenstand auf Rollen in Fahrt zu bringen oder zu lenken, muss ein Widerstand überwunden werden. Die Höhe dieses Widerstandes hängt von verschiedenen Faktoren ab: Belastung, Raddurchmesser, Material und Form der Lauffläche, Ausladung der Rolle, Art und Größe der Lager – und natürlich vom Untergrund, auf dem die Rolle läuft. Bei der Wahl der richtigen Rolle kommt es deshalb darauf an, all diese Faktoren sorgfältig aufeinander abzustimmen. Unsere Verkaufsberater helfen Ihnen gerne, für Ihren Zweck die optimale Kombination zu finden.

#### DÄMPFUNGSEIGENSCHAFTEN UND FAHRGERÄUSCHE

Harter Boden – weiches Rad, weicher Boden – hartes Rad. Diese einfache Faustregel kann zur Abstimmung zwischen Boden und Rad verwendet werden. Ein hartes Rad gibt durch Bodenunebenheiten verursachte Stöße direkt an die beförderte Fracht weiter. Unangenehme Fahrgeräusche können dazukommen. TENTE Rollen mit elastischen Laufflächen aus Gummi oder Polyurethan sorgen hier für Abhilfe. Mit dem Hybridrad (HUR), bestehend aus harter Polyamidlauffläche und weichem Gummikern, können wir Ihnen sogar ein geräuschgedämpftes hartes Rad anbieten.

#### BODENSCHONUNG

Viele Geschäfts- und Privaträume werden mit empfindlichen Böden (z. B. Holz) ausgestattet. Jeder Boden darf nur bis zu einem bestimmten Druck pro mm<sup>2</sup> belastet werden. Bei der Rollenauswahl muss daher besonders auf die Belastung und auf die Lauffläche des Rades geachtet werden. Hier kann TENTE auf modernen Prüf- anlagen zuverlässige Messungen durchführen. Sprechen Sie uns hierfür gerne an.

#### TEMPERATURBESTÄNDIGKEIT

Vom arktischen Klima eines Kühlhauses bis zu den Backofentemperaturen in einer Brotfabrik – im TENTE Sortiment finden Sie für jede Anforderung die optimale Lösung. Angaben zur Temperaturbeständigkeit unserer Produkte finden Sie in diesem Katalog und unter [www.tente.com](http://www.tente.com). Oder fragen Sie Ihren Ansprechpartner bei TENTE.

#### KONTAKTVERFÄRBUNG

Wenn ein Gummirad nach längerem Stand auf einem hellen Boden Spuren hinterlässt, nennt man das Kontaktverfärbung. Eine unschöne Eigenheit, die TENTE Ingenieure untersucht und gemeinsam mit Bodenbelag- und Gummierstellern weitgehend behoben haben. Fast alle grauen und elektrisch leitfähigen TENTE Rollen hinterlassen deshalb keine Verfärbungen. Aggressive Reinigungsmittel oder unbehandelte Naturböden können jedoch die Kontaktverfärbung begünstigen. Unsere Mitarbeiter beraten Sie hierzu gerne.

## KREIDUNG/ABRIEB

Kreidung ist der mechanisch bedingte Abrieb einer Rolle. Sie lässt sich – besonders bei elastischen Oberflächen – nicht vermeiden. Die entstehenden Spuren können jedoch mit einfachen Reinigungsmitteln problemlos vom Boden entfernt werden. Die Stärke des Abriebs hängt von der Gummiqualität des Rades ab.

## CHEMISCHE BESTÄNDIGKEIT

In vielen Fällen bestehen besondere Anforderungen an die Materialbeständigkeit. In diesem Katalog finden Sie daher eine Beständigkeitstabelle der von uns häufig genutzten Materialien.

## WITTERUNGSEINFLÜSSE

Jahraus, jahrein, Sonne und Regen, Schnee und Eis – das kann eine Rolle aus der Bahn werfen. Muss es aber nicht. Die Oberflächen von Stahlkomponenten sind zum Beispiel bei TENTE grundsätzlich veredelt, damit auch Temperaturwechsel und Feuchtigkeit die Rolle nicht durch Rost unbrauchbar machen. Überwiegend werden Chromatierung einen erheblichen Einfluss auf den Oberflächenschutz hat. Wenn Ihnen das noch nicht genügt, dann entscheiden Sie sich am besten für rostfreie TENTE Rollen aus Edelstahl. Sicher ist sicher.

## WASCHBARKEIT

Das gilt fast überall: viel Arbeit, viel Dreck. Damit die Spuren der Arbeit gründlich und mühelos wieder verschwinden, sind bestimmte TENTE Rollen waschbar: Hochwertig verchromte Stahlbleche, ausgesuchte Kunststoffe und Komponenten aus rostfreiem Stahl schützen diese TENTE Rollen besonders wirkungsvoll. Gute Argumente für ein besonders sauberes Investment in erstklassiger Qualität.

## LEITFÄHIGKEIT

Den Effekt kennen Sie: Hat sich ein nicht leitender Werkstoff, z.B. Kunststoff, durch Reibung aufgeladen und die entstandene Spannung kann nicht abfließen, entlädt sie sich beim nächsten geerdeten Kontakt. Das passiert etwa beim Anfassen einer Autotür. Was dort nur lästig ist, kann anderswo ernste Folgen haben. Doch davor schützen elektrisch leitfähige TENTE Rollen mit einem Ableitungswiderstand von kleiner 10.000 Ohm. Das garantieren wir Ihnen durch eine hundertprozentige Qualitätskontrolle, bei der jedes Rad unter 500 Volt Gleichspannung geprüft wird, bevor es in den Handel kommt.

## LEITFÄHIGE MOBILITÄTSLÖSUNGEN

Leitfähige Mobilitätslösungen bieten mittleren ESD-Schutz. Ihr elektrischer Widerstand ist kleiner gleich 10 Kiloohm (104 Ohm). In der Automobilindustrie eignen sie sich damit nur für den Transport von elektronischen Komponenten mit geringer Empfindlichkeit. Zur Prüfung der leitfähigen Mobilitätslösungen dient die Norm DIN EN 12530. Räder, die diese Anforderungen erfüllen, werden gelb markiert – zum Beispiel durch gelbe Abdeckkappen oder gelbe Clips.

## ABLEITFÄHIGE MOBILITÄTSLÖSUNGEN

Ableitfähige Mobilitätslösungen bieten idealen ESD-Schutz für empfindliche Bauteile. Ihr elektrischer Widerstand liegt bei 10 Kiloohm (104 Ohm) und 1 Gigaohm (109 Ohm). Spannungsspitzen, die für sensible elektronische Komponenten eine Gefahr darstellen könnten, werden kontrolliert abgeleitet. Räder, die diese Anforderungen erfüllen, sind durch das ESD Schutzsymbol markiert. Sie eignen sich für den Transport von empfindlichen elektronischen Bauteilen innerhalb der ESD-Schutzzone, die als EPA bezeichnet wird (electrostatic protected area). Die Widerstandsgrenzwerte werden durch die Norm DIN EN 61340-5-1:2017 Tab. 3 geregelt. Erst wenn diese Norm erfüllt ist, können Räder als „ableitfähig“ eingestuft werden.

## ANWENDERINFORMATION

Bitte beachten Sie unsere Anwenderinformation. Sie finden sie in diesem Katalog, im Internet oder Sie können sie direkt bei uns anfordern. Alle Produkte und Ausführungsvarianten entsprechen vollständig den einschlägigen europäischen Normen für Räder und Rollen. Ausnahme: Rollen der Serien 1670, 1470 und 3370. Kundenspezifische Ausführungen können von den in den relevanten Normen definierten Anforderungen ggf. abweichen.

# KNOW-HOW

## STARKE EIGENSCHAFTEN

### DAS MATERIAL BESTIMMT DIE EIGENSCHAFTEN

Kein verwendetes Material für eine Rolle kann alle Anforderungen gleich gut erfüllen. Warum das so ist, zeigen die Grafiken rechts am Beispiel von Apparate- und Transportgeräterollen. Sie fassen einige Ergebnisse der TENTE Qualitätsprüfung zusammen und zeigen die Wechselwirkungen der Materialeigenschaften.

Ein Beispiel: Eine harte Polyurethanrolle bietet eine hohe Tragfähigkeit, geringen Roll- und Schwenkwiderstand und praktisch keinen Abrieb – also ideale Eigenschaften. Aufgrund ihrer relativen Härte wird jedoch der Boden stark beansprucht, da die Last sich auf eine sehr kleine Kontaktfläche konzentriert.

Bei den Eigenschaften der vier Rollenmaterialien für Transportgeräterollen (s. Grafik rechts unten), sind die Unterschiede noch deutlicher. Polyamid und Vollgummi liegen in ihren Eigenschaften in allen Parametern weit auseinander. Für hohe Traglasten und belastbare Böden ist Polyamid in der Regel die beste Wahl – zu beachten ist hierbei jedoch, dass Unebenheiten schnell zu höheren Fahrgeräuschen führen. Bei geringerer Tragfähigkeit und empfindlichen Böden erfüllt Polyurethan die Ansprüche mit sehr bodenschonenden Eigenschaften.

Über die hier gezeigten Interaktionen hinaus spielen noch weitere Faktoren eine Rolle. Was diese im Detail bedeuten, erfahren Sie auf den folgenden Seiten.



## APPARATE-ROLLEN

getestet mit 125 mm Raddurchmesser im Gehäuse 2470

- Vollgummi
- Thermoplastischer Gummi
- Polyurethan

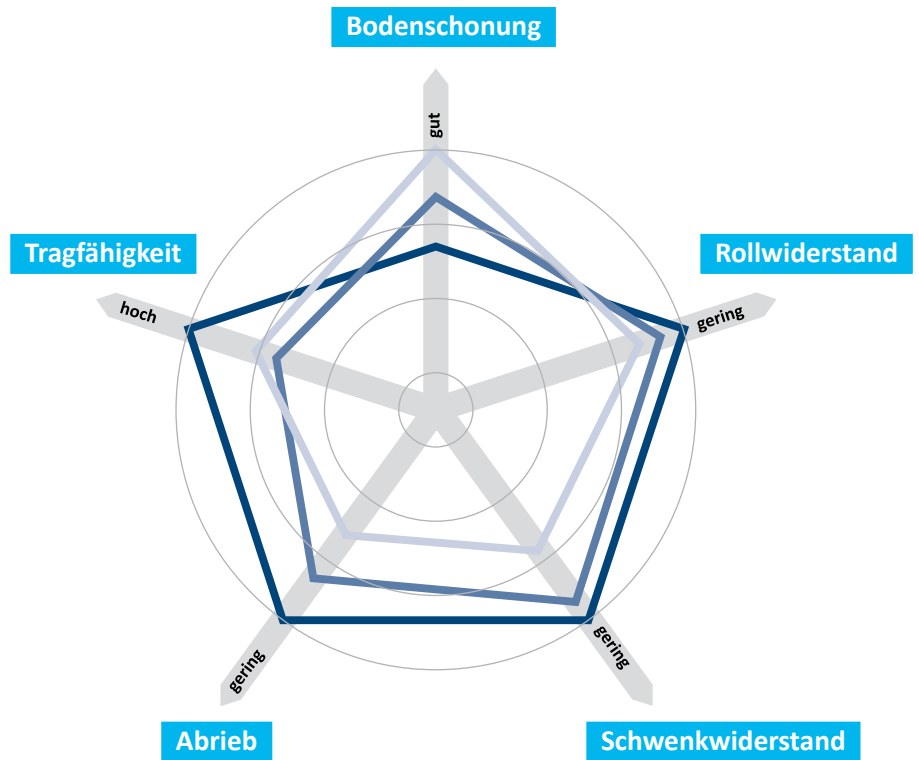

## TRANSPORT-GERÄTEROLLEN

getestet mit 200 mm Raddurchmesser im Gehäuse 3470

- Vollgummi
- Elastikreifen
- Polyurethane
- Polyamide

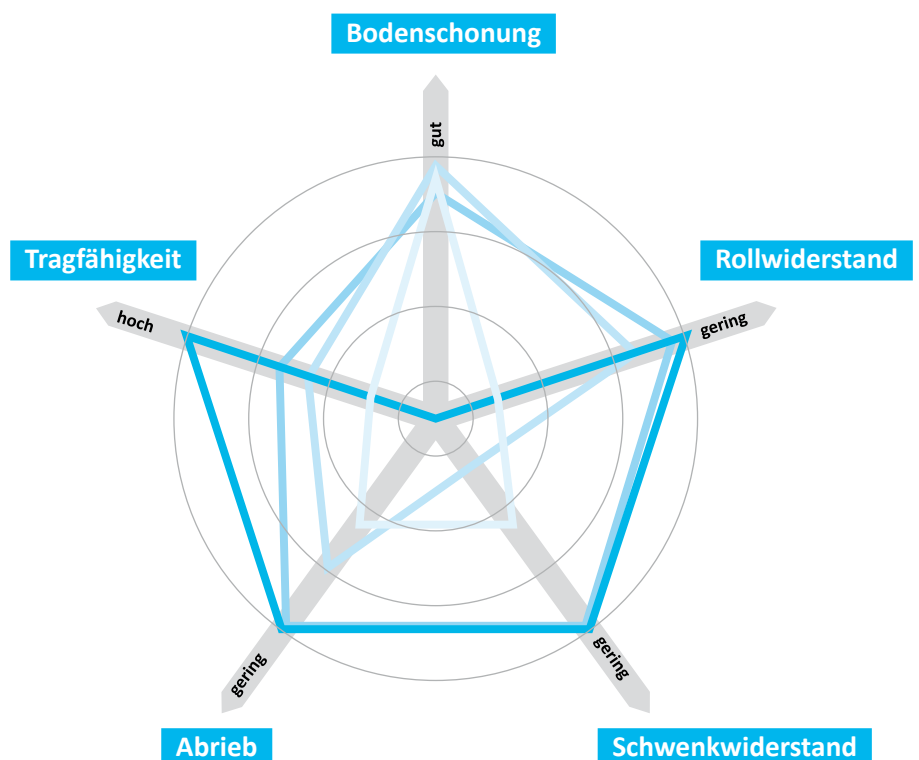

# KNOW-HOW

## DAUERHAFTER KONTAKT

### ANALYSE DER CHEMISCHEN BESTÄNDIGKEIT

Je genauer Sie wissen, unter welchen Umweltbedingungen Ihre Rollen eingesetzt werden, desto gezielter sollten Sie diese darauf abstimmen. So sind vorzeitige Ausfälle der Rolle durch Korrosion, Oberflächenveränderungen, Festigkeitsverluste, Versprödung oder der Verlust von Schmierstoffen zu verhindern. Eine sorgfältige Abstimmung aller Komponenten garantiert die maximale Lebensdauer.

Prüfen Sie deshalb genau, welche chemischen Substanzen und Umgebungseinflüsse am Einsatzort vorhanden sind. Außerdem ist die Reaktion der Materialien von weiteren Faktoren abhängig, z. B. Kontaktdauer und Konzentration der angreifenden Substanzen sowie von Luftfeuchtigkeit und Temperatur.

Die in der Tabelle aufgeführten Werte dienen nur zur Orientierung und gelten nicht für Chemikaliengemische. Bitte wenden Sie sich in speziellen Fällen an uns.

++ beständig  
+ bedingt beständig  
= unbeständig

SUBSTANZ	KONZENTRATION	GUMMI	POLYAMID	POLYURETHAN	POLYPROPYLEN
Acetaldehyde	40%	+	+	=	+
Acetic acid	30%	=	++	=	++
Acetone		++	++	=	+
Acetylene		++	++	++	
Acrylic acid			=	=	
Alkyl alcohol		++	+	=	
Alkyl benzol			++		
Aluminium acetate			++		
Amines, aliphatic			++		
Amino acid mixtures			++		
Ammonia, fluid	20%	++	++	=	++
Ammonium carbonate		++		=	
Ammonium Hydra oxide				=	
Ammonium nitrate		+		++	++
Ammonium rhodanide			++		
Ammonium salt			++		++
Ammonium sulphate		+		++	++
Ammonium thiocyanate			++		
Amyl acetate		++	++	=	++
Amyl alcohol		++	++	+	++
Anilin		=	+	=	++
Antrachinon, 85%C			++		
Apple acid			++	+	++ <sup>2)</sup>
Aqua regia		=	=	=	=
Barium salts		++	+	++	++
Beer		++	++	++	
Bitumen		=	++	++	
Bluestone		+	+	++	++
Boracic acid, diluted	10%	++	+	++	+
Borax		++		++	
Bromine		=	=	=	=
Butane		=	++	++	
Butter		=	++	++	
Calcium salts				+	++
Carbolineum		=	++	=	
Carbon monoxide, hot			++	=	
Carbon tetrachloride		=	++	=	
Carbonic acid				++	
Casein			++		
Castor oil				++	
Caustic potash				=	

SUBSTANZ	KONZENTRATION	GUMMI	POLYAMID	POLYURETHAN	POLYPROPYLEN
Caustic soda				=	
Chlorethene, 80°C			++		
Chlorine, chlorine water		=	=	=	=
Chomic acid, diluted	10%	=	+	+	=
Citric acid, diluted	10%	++	++		
Citrus oils			++		
Cobalt salts, diluted	20%		+		
Coconut oil		=	++	++	
Copper chloride		++		++	
Copper salts, diluted	10%		=	++	
Cotton crop oil				++	
Cresols			=	++	
Cyclohexanol		+	++	+	
Descalc, diluted	10%		++		
Dichlor butylen		=		=	
Dichlorobenzene		=	++	=	=
Dimethyl anilin				=	
Dimethyl ether		+	++	++	++
Dimethyl fomamide		+	++	=	++ <sup>1)</sup>
Ethanol amine				=	
Ether			++	++	
Ethyl acetate		+	++	=	
Ethyl alcohol		++	+	++	++
Ethylene				++	
Fatty acids			++	++	
Flue gas				=	
Fluorine		=	=	=	=
Formaldehyde	30%	++	++	+	++
Formamide, pure		++	++	+	
Formic acid	10%	+	=	=	++ <sup>2)</sup>
Furfural			++	=	
Gasoline, Petrol aether		=	++	++	=
Gelatine				++	
Glacial acetic acid		+		=	++
Glucose		++		++	
Glue				++	
Glycerin		++	++	++	++
Glycol		++	+	+	++
Hexane		=	++	++	
Hydraulics liquids		=	++	=	++
Hydrochloric acid, liquid	30%	+	=	=	++

SUBSTANZ	KONZENTRATION	GUMMI	POLYAMID	POLYURETHAN	POLYPROPYLEN
Ink, fanfares		++	++	++	
Iron dichloride, angry	10%	+	=	+	++ <sup>1)</sup>
Iron sulphate				++	
Iso propyl aether		++		++	
Iso propyl chloride		=		=	
Lactic acid		=	=	=	++
Lead acetate, diluted	10%	+	++	++	=
Lead nitrate		++		++	
Litter salt (-solutions)			++		
Magnesium, liquid	10%		++	++	++
Manganic salts	10%		+		
Mercuric chloride			=	++	++
Mercury		++	++	++	++
Methyl ethyl ketone		=	++	=	++
Methylated alcohol		+	+	++	++
Methylene chloride		=	=	=	
Methylpyridolon				=	
Milk		++	++	++	
Mineral oil		=	++	++	
Mono bromine benzol		=		=	
Mortars, cement, lime		++	++		
Mustard				++	
Naphthalene (Kristallin)		=	++	=	++
Nickel chloride, liquid	10%	++	+	++	
Nickel salts, liquid	10%		+	++	
Nickel sulphate, liquid	10%	+	+	++	
Oil of turpentine		=	++	+	=
Oleic acid		=	++	++	
Oxalic acid, liquid	10%		+		++
Ozone		=	+	++	
Palmitic acid		=	++	=	
Paraffin		=	++	++	
Phenyl benzol		=		=	
Phenyl sulphuric ether		=		++	
Phosphoric acid	10%	+	=		++
Potassium chloride	10%	+	++	++	++ <sup>1)</sup>
Potassium cyanide				+	
Potassium hydra oxide			++		++
Potassium sulphate		++		++	++
Propane		=	++	++	
Propanol				+	

SUBSTANZ	KONZENTRATION	GUMMI	POLYAMID	POLYURETHAN	POLYPROPYLEN
Rare gas			++		
Salt, diluted	10%	+	=	++	++ <sup>1)</sup>
Sea water		++	++	+	
Silver nitrate		+		++	++
Slide ethylene glycol		++	++	++	
Soda ash, liquid	10%		++	=	++
Soda solution, liquid	10%	++	++		
Sodium cyanide, diluted	10%		++	=	
Sodium hydra oxide, liquid				=	++
Sodium nitrate, liquid	10%	++	++	++	++
Sodium phosphate	10%	++	++	++	++
Sodium silicate, liquid	10%	++	++	+	
Sodium sulphate, liquid	10%	++	++	++	
Sodium sulphide, liquid	10%	+	++	+	
Sodium thiosulphate, liquid	10%	++	++	+	
Spruce pin oil		=		++	
Stearic acid		=	++	=	
Sulfurous acid		+	+	=	++
Tannin acid	10%	++			
Tartaric, liquid	10%	++	++	+	
Tincture of iodine		++	=	=	++
Trichlor ethylen		=	+	=	=
Tuluol		=	++	=	=
Uranic fluorides			=		
Uric acid, diluted	10%	++	++		
Urine		++	++		
Vaseline			++		++ <sup>2)</sup>
Vegetable oils		=	++	++	
Washing lyes, 80°C		++	++		
Waste water			++	+	
Water to 80°C		+	++	=	
Water, cold		++	++	++	
Wax, 80°C			++		
Xylene		=	++	=	=
Zinc chloride, liquid	10%	++	+	=	++
Zinc rhodanide	30%		=		

Diese Tabelle ist nicht rechtsverbindlich.  
1) max. 20 °C  
2) max. 60 °C

# KNOW-HOW GUTER LAUF

## DAS HERZSTÜCK JEDER ROLLE IST DAS RADLAGER

Ohne ein erstklassiges Lager ist jede Rolle wertlos. Deshalb empfehlen wir eine Lagerung, die für den jeweiligen Einsatz optimal ist und die nötigen Sicherheitsreserven garantiert.

Neben Lauffläche, Raddurchmesser und Schwenklager bestimmt das Radlager die Laufeigenschaften und damit die Qualität der Rolle. Doch überall stehen unterschiedliche Anforderungen im Vordergrund: unter Möbeln in der Wohnung andere als in einem Gewerbebetrieb, unter Müllcontainern wiederum andere als bei Krankbetten und Rollen unter Einkaufswagen müssen wiederum grundsätzlich anderes leisten als etwa die beim Schwerlasttransport in einer Fabrik.

Aus diesem Grund bietet TENTE für jede Anwendung die richtige Lösung mit dem optimalen Lager an. Neben den vier gängigsten Lagertypen gibt es auf Anfrage noch weitere Varianten für Sonderanwendungen.

Nennen Sie uns Ihre Anwendung, wir nennen Ihnen das richtige Lager.



### GLEITLAGER

Die einfachste Form der Radlagerung ist das Gleitlager. Es ist stoßunempfindlich, weitgehend wartungsfrei und je nach Materialbeschaffenheit auch korrosionsbeständig. Wir empfehlen Gleitlager für Räder an Geräten, die mit niedriger Geschwindigkeit über kurze Entfernungen bewegt werden.



### ROLLENLAGER

Dieser robuste und stoßunempfindliche Lagertyp wird neben den Gleit- und Präzisionskugellagern überwiegend für Transportgeräterollen eingesetzt. Das Rollenlager zeichnet sich unter anderem durch niedrige Einbauhöhe, einen relativ geringen Rollwiderstand und eine hohe Belastbarkeit aus. Die Fahrgeschwindigkeit von Rädern mit Rollenlagern sollte 4 km/h, etwa Schrittgeschwindigkeit, nicht überschreiten.



### KONUSKUGELLAGER

Unter den Kugellagern sind die Konuskugellager eine der wichtigsten Gruppen. Die besonderen Vorteile gegenüber den Gleitlagern liegen im Einsatz von Kugeln, die noch bessere Laufeigenschaften bieten.



### PRÄZISIONSKUGELLAGER

In ihren verschiedenen Ausführungen sind einreihige Präzisionskugellager (Radialrillenkugellager) nach DIN die hochwertigste Art der Lagerung. Räder mit diesen Kugellagern haben selbst bei höchster Belastung einen extrem geringen Rollwiderstand.

# KNOW-HOW PRÄZISER KURS

## LAUFRUHE UND WENDIGKEIT IM SCHWENKLAGER VEREINT

Wendigkeit und Flexibilität sind die wichtigsten Vorteile beim Einsatz nahezu jeder Rolle. Das Schwenklager entscheidet, wie leicht und reibungslos das funktioniert. Ausladung, Raddurchmesser und insbesondere die Konstruktion des Rückenlagers bestimmen die Schwenkeigenschaften. Von den verschiedenen Bauweisen eignen sich Gehäuse mit Gleitlagern besonders für geringere bis mittlere Belastungen (z. B. Stuhl- und Möbelrollen).

Gehäuse mit ein- oder zweifachem Kugelkranz empfehlen wir für größere Lasten bei Apparate- und Transportgeräterollen. Der doppelte Kugelkranz verringert die Reibung im Gehäuse, die bei Verkantung auftritt und macht das System leichtgängiger.

Rollen für empfindliche Laborgeräte und Krankenbetten verlangen höchste Laufruhe und Leichtgängigkeit. Deshalb werden TENTE-Rollen für diese sensiblen Einsatzgebiete mit hochwertigen Präzisionskugellagern nach DIN ausgerüstet.

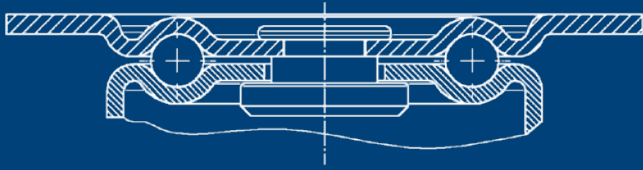

KUGELBAHN, EINREIHIG

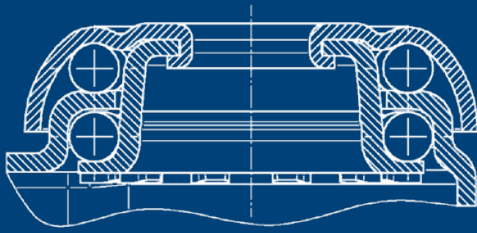

KUGELBAHN, ZWEIREIHIG

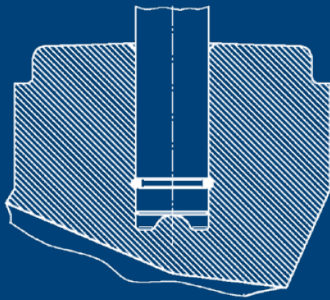

STIFT, DREHBAR

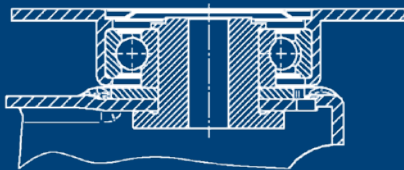

PRÄZISIONSKUGELLAGER

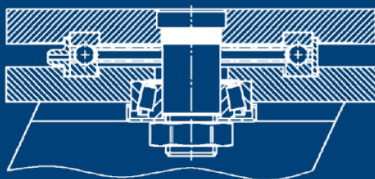

AXIALRILLEN- UND  
KEGELROLLENLAGER

# KNOW-HOW

## PASSENDE VERBINDUNG

### BEFESTIGUNGSELEMENTE FÜR JEDEN EINSATZ

Die optimale Befestigung einer Rolle ist entscheidend für ihre Funktionalität. Mit bewährten und innovativen Konzepten bietet TENTE für jede Anforderung die optimale Lösung: eine haltbare Verbindung, mit der die Rolle schnell und sicher montiert ist.

Durch die Konstruktion der Geräte, an denen die Rollen befestigt werden sollen, sind die Befestigungsteile wie Anschraubplatten, Schrauben oder Einsteckzapfen vorgegeben. Neben diesen Standardbefestigungen stehen für Spezialzwecke expandierende Rohrbefestigungen zur Verfügung. Für zentralfeststellende Geräte gibt es Befestigungselemente mit integrierten Feststellsystemen. Egal für welche Befestigung Sie sich entscheiden, bitte achten Sie bei der Montage darauf, dass die Rolle bündig mit dem Gerät abschließt. Nur bei einem auf der Außenkugelschale aufliegenden Gerät kann die maximale Tragfähigkeit der Rolle erreicht werden.

Sprechen Sie mit uns, wenn Sie sich über diese Angebote hinaus eine andere Art der Befestigung vorstellen. Von der Entwicklung Ihrer individuellen Lösung bis hin zu den passenden Werkzeugen für die Produktion können Sie auf uns zählen.





• **RÜCKENLOCH**



• **BEFESTIGUNGSPLATTE**



• **ZAPFENBEFESTIGUNG RUND  
UND 4-KANT**



• **ZAPFEN MIT INTEGRIERTEM  
SCHALTNOCKEN FÜR ZENTRALE  
BETÄTIGUNG**



• **BUNDSTIFT MIT KLEMMRING**



# UNSERE ROLLEN

# E-DRIVE

## Produktfamilien Übersicht

Unsere motorisierte Rolle mit Elektroantrieb namens E-Drive arbeitet wie ein fünftes Rad und bietet gerade bei Verwendung von vier Lenkrollen perfekte Richtungsstabilität. Das System wird über die Handbedieneinheit aktiviert. Die Antriebseinheit senkt sich ab und ist einsatzbereit. Die stufenlose Geschwindigkeitsregulierung (vorwärts und rückwärts) ermöglicht eine optimale Nutzung. Die benötigte Energie wird durch einen leistungsstarken, wiederaufladbaren Akku geliefert. In eingefahrener Position kann auf engem Raum flexibel quer verschoben werden.

### E-DRIVE FLEX

#### Elektrische Antriebseinheit

Unsere Basisvariante bietet die Möglichkeit, Lasten bis zu 800 kg ohne Kraftaufwand mühelos zu bewegen.

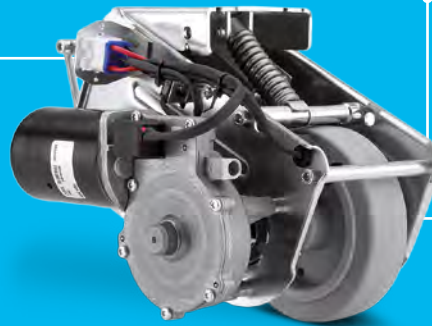

#### Individuell einstellbar

Einfache Einstellung der einstellbaren Parameter mittels USB-Schnittstelle.

#### Geprüfte Qualität

Nach europäischer Norm im eigenem Prüflabor getestet.

### E-DRIVE ULTIMATE

#### Maximale Motorleistung

Sofort abrufbar dank bürstenlosem Motor mit gleichbleibendem Drehmoment – unabhängig von Geschwindigkeit.

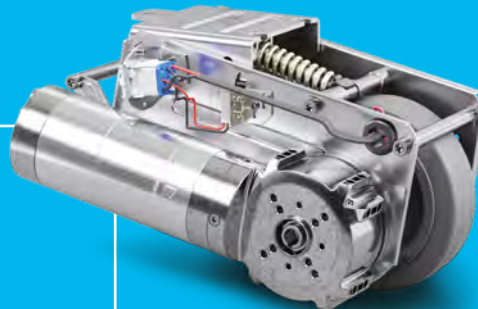

#### Schnelles Anhalten

Intuitive und sichere Geschwindigkeitsreduzierung.

#### Flexible Steuerung

Speicherprogrammierbare Steuerung (SPS) ermöglicht anwendungsspezifische Anpassungen und Erweiterungen.

### E-DRIVE OPTIMA

#### Bürstenloser Motor

Bremshilfe und konstante Leistung unabhängig von Geschwindigkeit und Belastung.

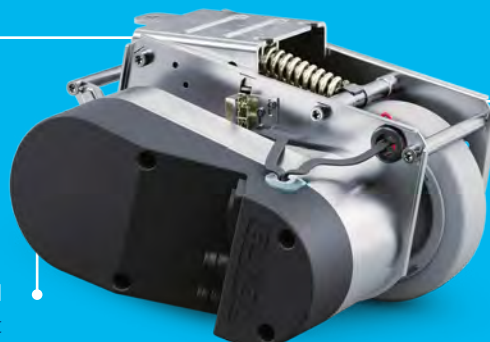

#### Erhöhte Sicherheit

Verzögerungsfunktion beim Loslassen des Steuergeräts.

#### Kompakt und platzsparend

Steuerungsmodul direkt an der Antriebseinheit.

# E-DRIVE FLEX

## Motorisierte Rollen mit Elektroantrieb



### Antriebseinheit

Beschreibung	<b>i</b> Artikelbeschreibung	EDFAUFF125P60
	Länge	Max. 315 mm (Notentriegelung betätigt)
	Breite	190 mm
	Höhe in Grundstellung	140 mm
	Einbauhöhe	170 mm
	Raddurchmesser	125 mm, Verschleißgrenze $\varnothing$ 115 mm
	Radbreite	35 mm
	Radbandage	Gummi, spurlos, Shore A 63
	Gewicht	Ca. 6 kg
	Maximale Schubkraft	25 daN
	Maximale Hubkraft / Anpresskraft	400 N
	Max. Geschwindigkeit	Ca. 4 km/h
	Nennbetriebsarten	S3 ED 30 % 45 min: Dauerfahren (Lieferzustand) S4: Anfahrhilfe (optional)
	Fahrrichtungen	Vorwärts und rückwärts
	Bodenfreiheit	30 mm
	Maximale Bodenunebenheiten	$\pm 15$ mm
Notentriegelung	Mechanisch	
Max. zulässige Querkraft bei Bodenkontakt	400 N	
Schutzart	IPX4 (Spritzwasser von allen Seiten, alle Stecker eingesteckt)	
Zulässige Umgebungsbedingungen	Einsatztemperatur 5 °C bis 40 °C, Luftfeuchtigkeit 90 %, nicht kondensierend	
Zulässige Lager-temperatur	-10 °C bis 45 °C	
Hörbare Schallenergie	IEC 60601-2-52, Abschnitt 201.9.6.2.1	

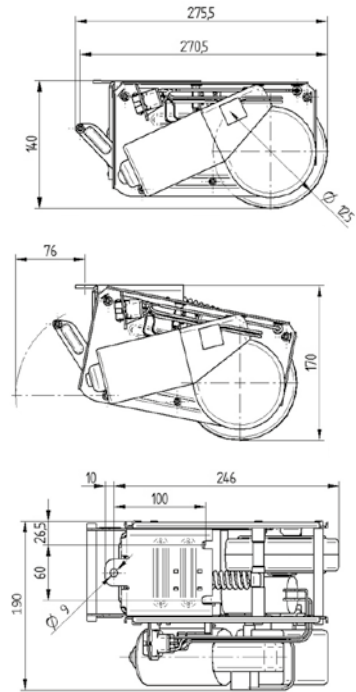

### Antriebseinheit, Fahrmotor

Beschreibung	<b>i</b> Nennspannung	24 V DC
	Nennstrom	7,0 A
	Nennleistung	73,1 W
	Nenn Drehmoment	4 Nm
	Nenn Drehzahl	174,5 min <sup>-1</sup>

### Antriebseinheit, Stellmotor

Beschreibung	<b>i</b> Nennspannung	24 V DC
	Nennstrom	3,5 A
	Nennleistung	14,8 W
	Nenn Drehmoment	4 Nm
	Nenn Drehzahl	35,3 min <sup>-1</sup>

# E-DRIVE ULTIMATE

## Motorisierte Rollen mit Elektroantrieb



Antriebseinheit

Beschreibung	<b>i</b> Artikelbeschreibung	EDUAUFF125P60 24V
	Länge	Max. 315 mm (Notentriegelung betätigt)
	Breite	178 mm
	Höhe in Grundstellung	140 mm
	Einbauhöhe	170 mm
	Raddurchmesser	125 mm, Verschleißgrenze $\varnothing$ 115 mm
	Radbreite	35 mm
	Radbandage	Gummi, spurlos, Shore A 63
	Gewicht	Ca. 8 kg
	Maximale Schubkraft	25 daN
	Maximale Hubkraft / Anpresskraft	400 N
	Max. Geschwindigkeit	Ca. 4 km/h
	Nennbetriebsarten	S3 ED 30 % 45 min: Dauerfahren (Lieferzustand) S4: Anfahrhilfe (optional)
	Fahrrichtungen	Vorwärts und rückwärts
	Bodenfreiheit	30 mm
	Maximale Bodenunebenheiten	$\pm 15$ mm
	Notentriegelung	Mechanisch
	Max. zulässige Querkraft bei Bodenkontakt	400 N
	Schutzart	IPX4 (Spritzwasser von allen Seiten, alle Stecker eingesteckt)
Zulässige Umgebungsbedingungen	Einsatztemperatur: 5 °C bis 40 °C, Luftfeuchtigkeit 90%, nicht kondensierend	
Zulässige Lager-temperatur	-10 °C bis 45 °C	
Hörbare Schallenergie	IEC 60601-2-52, Abschnitt 201.9.6.2.1	

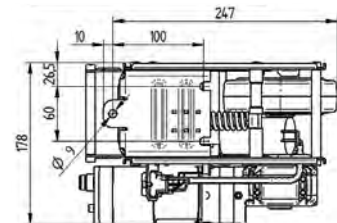
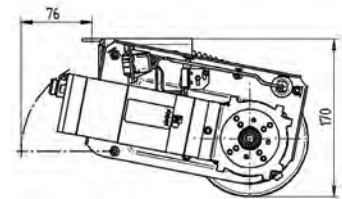
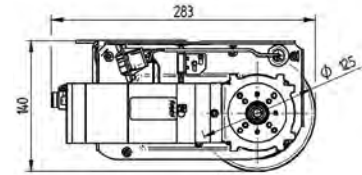

Antriebseinheit, Fahrmotor

Beschreibung	<b>i</b> Nennspannung	24 V DC
	Nennstrom	8,5 A
	Nennleistung	144 W
	Nenn Drehmoment	7 Nm
	Nenn Drehzahl	197 min <sup>-1</sup>

Antriebseinheit, Stellmotor

Beschreibung	<b>i</b> Nennspannung	24 V DC
	Nennstrom	3,5 A
	Nennleistung	14,8 W
	Nenn Drehmoment	4 Nm
	Nenn Drehzahl	35,3 min <sup>-1</sup>

# E-DRIVE STEUERUNGSMODULE

## Passend für E-Drive flex und E-Drive ultimate



Steuerungsmodul

Beschreibung	i		
	<b>Artikelbeschreibung</b>	<b>EDFZ112</b>	<b>EDUZ110 24V</b>
	<b>Kompatibel mit</b>	E-Drive flex	E-Drive ultimate
	<b>Erforderliche Spannungsversorgung</b>	24 V DC	24 V DC
	<b>Kabellänge</b>	1 m zur Antriebseinheit	3 m zur Antriebseinheit
	<b>Updates</b>	USB-Schnittstelle für Firmware- und Parameterupdates	Netzwerk-Schnittstelle für Firmware- und Parameterupdates
	<b>Stromaufnahme</b>	16 A	16 A
	<b>Zulässige Umgebungsbedingungen für den Betrieb</b>	5 bis 40 °C (empfohlen 15 bis 20 °C), Luftfeuchtigkeit 90%, nicht kondensierend	5 bis 40 °C (empfohlen 15 bis 20 °C), Luftfeuchtigkeit 90%, nicht kondensierend
	<b>Zulässige Umgebungstemperatur für die Lagerung</b>	-10 °C bis 45° C	-20 °C bis 40 °C
	<b>Gewicht</b>	1,7 kg	2,7 kg
	<b>Kabelführung</b>	Flexibel zu den Komponenten, PLUG & PLAY	Flexibel zu den Komponenten, PLUG & PLAY
	<b>Montage</b>	Individuelle Montage durch integrierte Befestigungsplatte	Individuelle Montage durch integrierte Befestigungsplatte
	<b>Verpolungsschutz</b>	In Anschlüssen integriert	In Anschlüssen integriert
<b>Schutzart</b>	IP X4 (Spritzwasser von allen Seiten, alle Stecker eingesteckt)	IP X4 (Spritzwasser von allen Seiten, alle Stecker eingesteckt)	

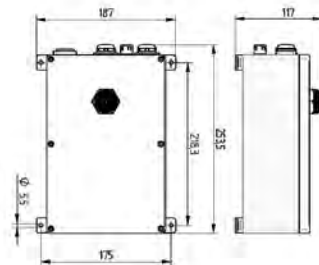

EDFZ110

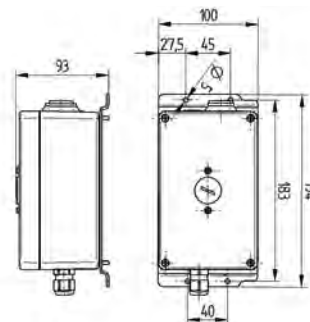

EDUZ110

# E-DRIVE OPTIMA

## Motorisierte Rollen mit Elektroantrieb und integriertem Steuerungsmodul



### Antriebseinheit

Beschreibung	<b>i</b> Artikelbeschreibung	EDOAUFF125P60
	Länge	Max. 315 mm (Notentriegelung betätigt)
	Breite	220 mm
	Höhe in Grundstellung	140 mm
	Einbauhöhe	170 mm
	Raddurchmesser	125 mm, Verschleißgrenze $\varnothing$ 115 mm
	Radbreite	35 mm
	Radbandage	Gummi, spurlos, Shore A 63
	Gewicht	7,25 kg
	Maximale Schubkraft	25 daN
	Maximale Hubkraft / Anpresskraft	400 N
	Max. Geschwindigkeit	6 km/h
	Fahrrichtungen	Vorwärts und rückwärts
	Bodenfreiheit	30 mm
	Maximale Bodenunebenheiten	$\pm 15$ mm
	Notentriegelung	Mechanisch
	Max. zulässige Querkraft bei Bodenkontakt	400 N
Schutzart	IPX4 (Spritzwasser von allen Seiten, alle Stecker eingesteckt)	
Zulässige Umgebungsbedingungen	Einsatztemperatur: 5 °C bis 40 °C, Luftfeuchtigkeit 90%, nicht kondensierend	
Zulässige Lager-temperatur	-10 °C bis 45 °C	
Hörbare Schallenergie	65 dB(A)	

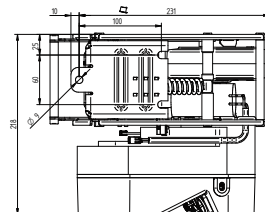
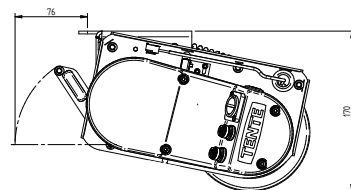
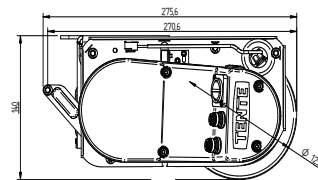

### Antriebseinheit, Fahrmotor

Beschreibung	<b>i</b> Nennspannung	18 V DC
	Nennstrom	12,1 A
	Nennleistung	181,2 W
	Nenn Drehmoment	8,7 Nm
	Nenn Drehzahl	198,9 min <sup>-1</sup>

### Antriebseinheit, Stellmotor

Beschreibung	<b>i</b> Nennspannung	24 V DC
	Nennstrom	3,5 A
	Nennleistung	14,8 W
	Nenn Drehmoment	4 Nm
	Nenn Drehzahl	35,3 min <sup>-1</sup>



# E-DRIVE KOMPONENTEN

## Passend für alle E-Drive Varianten



Handbedieneinheit

i	Artikelbeschreibung	EDFZ310 3m	EDMZ310 3m w.emerg.stop cat.0	EDOZ310
	Kompatibel mit	E-Drive flex	E-Drive flex und E-Drive ultimate	E-Drive optima
	Set-Komponenten	Zwei ergonomisch gestaltete Griffe, einer mit und einer ohne Funktion	Zwei ergonomisch gestaltete Griffe, einer mit und einer ohne Funktion	Zwei ergonomisch gestaltete Griffe, einer mit und einer ohne Funktion
	Not-Halt-Schalter	-	●	●
	Befestigungsmöglichkeit	Für Rohrbefestigung von 27 - 35 mm, für die Montage an ebenen Flächen	Für Rohrbefestigung von 27 - 35 mm, für die Montage an ebenen Flächen	Für Rohrbefestigung von 27 - 35 mm, für die Montage an ebenen Flächen
	Material Griff	Glasfaserverstärktes Polyamid	Glasfaserverstärktes Polyamid	Glasfaserverstärktes Polyamid
	Geschwindigkeitsregelung	Stufenlos, vorwärts und rückwärts	Stufenlos, vorwärts und rückwärts	Stufenlos, vorwärts und rückwärts
	Fahrschalter	Sicherheitsgeprüft nach Norm DIN ISO 13849	Sicherheitsgeprüft nach Norm DIN ISO 13849	Sicherheitsgeprüft nach Norm DIN ISO 13849
	Lebensdauer Fahrschalter	2 Millionen Zyklen	2 Millionen Zyklen	2 millions Zyklen
	Achsdrehwinkel Fahrschalter	+40° / -40°	+40° / -40°	+40° / -40°
	Positionen des Daumens Vertiefung am Controller	In 22,5° Schritten verstellbar	In 22,5° Schritten verstellbar	In 22,5° Schritten verstellbar
	LED-Funktionalität	Zeigt den Status der Antriebseinheit	Zeigt den Status der Antriebseinheit	Zeigt den Status der Antriebseinheit
	Zulässige Umgebungsbedingungen für den Betrieb	5 bis 50 °C (empfohlen 15 bis 20° C), Luftfeuchtigkeit 90%, nicht kondensierend	5 bis 50 °C (empfohlen 15 bis 20° C), Luftfeuchtigkeit 90%, nicht kondensierend	5 bis 50 °C (empfohlen 15 bis 20° C), Luftfeuchtigkeit 90%, nicht kondensierend
	Zulässige Umgebungstemperatur für die Lagerung	- 20 bis 45 °C	- 20 bis 45 °C	- 20 bis 45 °C
	Schutzart	IPX4 (Spritzwasser von allen Seiten) bei horizontalem Einbau	IPX4 (Spritzwasser von allen Seiten) bei horizontalem Einbau	IPX4 (Spritzwasser von allen Seiten) bei horizontalem Einbau
Kabellänge	3 m inklusive Stecker	3 m inklusive Stecker	3 m including plug	

Beschreibung

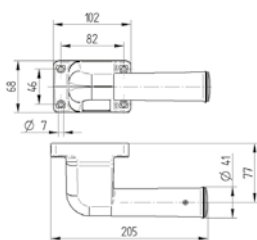

Linke Handbedieneinheit ohne Funktion.

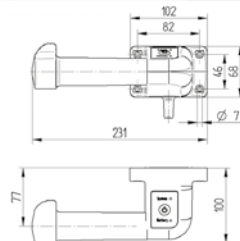

EDUZ300: Rechte Handbedieneinheit mit Funktion.

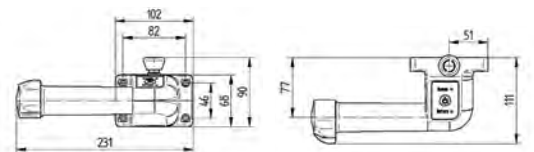

EDFZ300: Rechte Handbedieneinheit mit Funktion und Not-Halt-Schalter.

# E-DRIVE KOMPONENTEN

## Passend für alle E-Drive Varianten

Montage-Satz für  
Handbedieneinheit



Beschreibung	Artikelbeschreibung	EDMZ740 flat surfaces	EDMZ730 D.27-31 EDMZ730 D.31-35
	Kompatibel mit	E-Drive flex, E-Drive ultimate und E-Drive optima	E-Drive flex, E-Drive ultimate und E-Drive optima
	Befestigungstyp	Für ebene Flächen	Für Rohrbefestigung
	Material	Aluminium	Aluminium
	Set-Komponenten	4 Stück Klemmböcke	4 Stück Klemmbügel, 4 Stück Klemmböcke, 8 Stück Schrauben, M6 x 35
	Verfügbar für Rohr-Ø	–	27 - 31 mm 31 - 35 mm

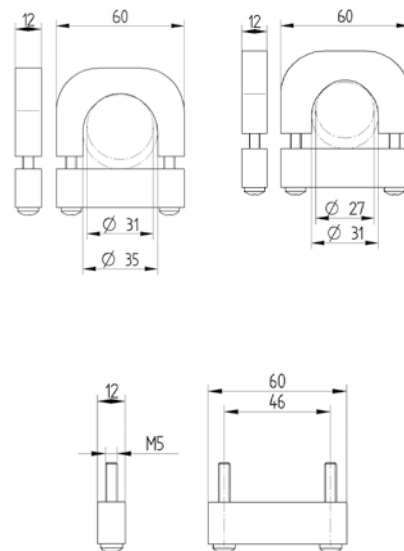

Akku-Ladegerät

Beschreibung	Artikelbeschreibung	EDMZ512 2A	EDOZ512
	Kompatibel mit	E-Drive flex und E-Drive ultimate	E-Drive optima
	Ladezeit	Für 10 Ah Akkus ca. 6 Stunden	Für 11,6 Ah Akkus ca. 6 Stunden



Akkukabel

Beschreibung	Artikelbeschreibung	EDMZ412 1m EDMZ412 2m	EDOZ412
	Kompatibel mit	E-Drive flex und E-Drive ultimate	E-Drive optima
	Länge	1 m oder 2 m beidseitig mit Stecker	2 m beidseitig mit Stecker

# E-DRIVE KOMPONENTEN

## Passend für alle E-Drive Varianten



### Akku

Beschreibung	i	Artikelbeschreibung	EDMZ212 10Ah	EDOZ212
	Kompatibel mit	E-Drive flex und E-Drive ultimate	E-Drive optima	
	Nennkapazität	10 Ah	11,6 Ah	
	Akkutyp	Lithium-Ionen-Akkumulatoren	Lithium-ion	
	Nennspannung	24 V DC	25,5 V DC	
	Interne Sicherung	15 A	20 A	
	Gewicht	2,4 kg	2,4 kg	
	Abmessungen	87 x 94,2 x 380 mm (B x T x H)	87 x 94,2 x 380 mm (B x T x H)	
	Anschlussstecker	Plug-and-Play in Kombination mit unserem Batteriekabel	Plug-and-Play in Kombination mit unserem Batteriekabel	
	Sicherheit	Schlüsselschalter, um unautorisierte Benutzung zu vermeiden	Schlüsselschalter, um unautorisierte Benutzung zu vermeiden	

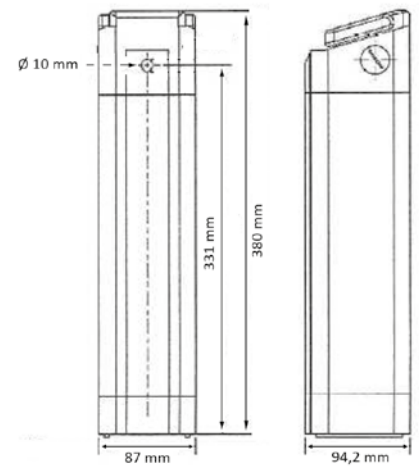

### Akkualterung

Beschreibung	i	Artikelbeschreibung	EDMZ702
	Kompatibel mit	E-Drive flex, E-Drive ultimate und E-Drive optima	
	Befestigung	Für ebene und runde Flächen	
	Material	Stahlblech, pulverbeschichtet, lichtgrau RAL 7035	
	Set-Komponenten	Akkualterung inklusive Befestigungsmaterial und Einbauanleitung	

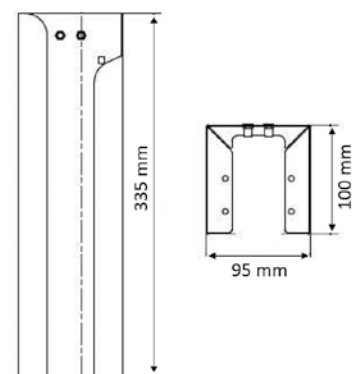

















# ALPHA Industrierollen

## Material

Gehäuse aus Stahlblech, glanzverzinkt, blaupassiviert, Schwenklager mit einfachem Kugelkranz, Radachse vernietet

Tragfähigkeit:	100 - 120 kg
Norm:	EN 12532
Rad-Ø:	58 - 65 mm
Temperaturbereich:	- 20 / + 60 °C
Bauhöhe:	76 - 83 mm
Laufverhalten	●●●○○
Fahrgeräusch	●●●○○
Verschleißbeständigkeit	●●●●●
Korrosionsbeständigkeit	●●●○○

Vorteile im Überblick

	Rad-Ø [mm]	Radbreite [mm]	Plattenabmessung [mm]	Plattenlochabstand [mm]	Plattenloch [mm]	Ausladung [mm]	Bauhöhe [mm]	Tragfähigkeit [kg]	Artikelbezeichnung	Bestellnummer
Lenkrollen										
	58	28	80 x 60	60 x 40	7,5	21	76	100	3430POI058P60-80x60	4031582303322
	65	30	95 x 70	77/66,5 x 52/45	8	22	83	120	3430POO065P60-95x70	4031582303339
Bockrollen										
	65	30	95 x 54	71 x 24	9		83	120	3438POO065P60-95x54	4031582303346



**Rad: POI/POO**  
Rad aus Polypropylen,  
ohne Fadenschutz,  
Gleitlager

# ALPHA Industrierollen

## Material

Gehäuse aus Stahlblech, glanzverzinkt, blaupassiviert, Schwenklager mit zweifachem Kugelkranz, Schwenklagerschutz, Radachse verschraubt

Tragfähigkeit:	70 - 205 kg
Norm:	EN 12532
Rad-Ø:	100 - 200 mm
Temperaturbereich:	- 20 / + 60 °C
Bauhöhe:	128 - 240 mm
Laufverhalten	●●●○○
Fahrgeräusch	●●●○○
Verschleißbeständigkeit	●●●○○
Korrosionsbeständigkeit	●●●○○

Vorteile im Überblick

	Rad-Ø [mm]	Radbreite [mm]	Plattenabmessung [mm]	Plattenlochanstand [mm]	Plattenloch [mm]	Ausladung [mm]	Bauhöhe [mm]	Tragfähigkeit [kg]	Artikelbezeichnung	Bestellnummer
<b>Lenkrollen</b>										
	100	20	105 x 85	80/77 x 60	9	41	128	70	3370DVR100P62	4031582331561
	125	24	105 x 85	80/77 x 60	9	40	155	100	3370DVR125P62	4031582331585
	160	40	137 x 105	105 x 80/77	11	57,5	200	135	3370DVR160P63	4031582331608
	200	30	137 x 105	105 x 80/77	11	52,5	240	205	3370DVR200P63	4031582331639
<b>Bockrollen</b>										
	100	30	103 x 85	80/77 x 60	9	128	70		3478DVR100P62	4031582030150
	125	37	103 x 85	80/77 x 60	9	155	100		3478DVR125P62	4031582030167
	160	40	137 x 115	105 x 80/75	11	200	135		3478DVR160P63	4031582030174
	200	50	140 x 115	105 x 80/75	11	240	205		3478DVR200P63	4031582030181
<b>Lenkrollen mit Totalfeststeller</b>										
	100	20	105 x 85	80/77 x 60	9	41	128	70	3377DVR100P62	4031582331578
	125	24	105 x 85	80/77 x 60	9	40	155	100	3377DVR125P62	4031582331592
	160	40	137 x 105	105 x 80/77	11	57,5	200	135	3377DVR160P63	4031582331622
	200	30	137 x 105	105 x 80/77	11	52,5	240	205	3377DVR200P63	4031582331646



### Rad: DVR

Radkörper: Stahlblech, Lauffläche: Vollgummi, schwarz, ohne Fadenschutz, Rollenlager, temperaturbeständig von -20°C bis +60°C



### Rückenloch P30

(Ø 100 - 125 mm) Diese Rollen sind auf Anfrage auch mit Rückenloch lieferbar. Bitte sprechen Sie uns an.

# ALPHA Industrierollen

## Material

Gehäuse aus Stahlblech, glanzverzinkt, blaupassiviert, Schwenklager mit zweifachem Kugelkranz, Schwenklagerschutz, Radachse verschraubt

Tragfähigkeit:	70 - 205 kg
Norm:	EN 12532
Rad-Ø:	80 - 200 mm
Temperaturbereich:	- 20 / + 60 °C
Bauhöhe:	108 - 240 mm
Laufverhalten	●●○○○
Fahrgeräusch	●●●○○
Verschleißbeständigkeit	●●○○○
Korrosionsbeständigkeit	●●●○○

Vorteile im Überblick

	Rad-Ø [mm]	Radbreite [mm]	Plattenabmessung [mm]	Plattenlochanstand [mm]	Plattenloch [mm]	Ausladung [mm]	Bauhöhe [mm]	Tragfähigkeit [kg]	Artikelbezeichnung	Bestellnummer
<b>Lenkrollen</b>										
	80	35	105 x 85	80/77 x 60	9	44,5	108	70	3370PVO080P62	4031582333640
	100	35	105 x 85	80/77 x 60	9	41	128	75	3370PVO100P62	4031582333657
	125	37	105 x 85	80/77 x 60	9	40	155	100	3370PVO125P62	4031582333664
	160	40	137 x 105	105 x 80/77	11	57,5	200	135	3370PVO160P63	4031582333671
	200	50	137 x 105	105 x 80/77	11	52,5	240	205	3370PVO200P63	4031582333688
<b>Bockrollen</b>										
	80	35	103 x 85	80/77 x 60	9		108	70	3478PVO080P62	4031582306699
	100	35	103 x 85	80/77 x 60	9		128	75	3478PVO100P62	4031582306712
	125	37	103 x 85	80/77 x 60	9		155	100	3478PVO125P62	4031582306736
	160	40	137 x 115	105 x 80/75	11		200	135	3478PVO160P63	4031582306750
	200	50	140 x 115	105 x 80/75	11		240	205	3478PVO200P63	4031582306767
<b>Lenkrollen mit Totalfeststeller</b>										
	80	35	105 x 85	80/77 x 60	9	44,5	108	70	3377PVO080P62	4031582333695
	100	35	105 x 85	80/77 x 60	9	41	128	75	3377PVO100P62	4031582333701
	125	37	105 x 85	80/77 x 60	9	40	155	100	3377PVO125P62	4031582333718
	160	40	137 x 105	105 x 80/77	11	57,5	200	135	3377PVO160P63	4031582333725
	200	50	137 x 105	105 x 80/77	11	52,5	240	205	3377PVO200P63	4031582333732



**Rad: PVO**  
Radkörper: Polypropylen,  
Lauffläche: Vollgummi,  
schwarz, ohne  
Fadenschutz, Gleitlager



**Rückenloch P30  
(Ø 80 - 125 mm)**  
Diese Rollen sind auf  
Anfrage auch mit  
Rückenloch lieferbar.  
Bitte sprechen Sie uns  
an.

# ALPHA Industrierollen

## Material

Gehäuse aus Stahlblech, glanzverzinkt, blaupassiviert, Schwenklager mit zweifachem Kugelkranz, Schwenklagerschutz, Radachse verschraubt

Tragfähigkeit:	70 - 205 kg
Norm:	EN 12532
Rad-Ø:	80 - 200 mm
Temperaturbereich:	- 20 / + 60 °C
Bauhöhe:	108 - 240 mm
Laufverhalten	●●●○○
Fahrgeräusch	●●●○○
Verschleißbeständigkeit	●●○○○
Korrosionsbeständigkeit	●●●○○

Vorteile im Überblick

	Rad-Ø [mm]	Radbreite [mm]	Plattenabmessung [mm]	Plattenlochanstand [mm]	Plattenloch [mm]	Ausladung [mm]	Bauhöhe [mm]	Tragfähigkeit [kg]	Artikelbezeichnung	Bestellnummer
<b>Lenkrollen</b>										
	80	35	105 x 85	80/77 x 60	9	44,5	108	70	3370PVR080P62	4031582360479
	100	35	105 x 85	80/77 x 60	9	41	128	75	3370PVR100P62	4031582360455
	125	37	105 x 85	80/77 x 60	9	40	155	100	3370PVR125P62	4031582360424
	160	40	137 x 105	105 x 80/77	11	57,5	200	135	3370PVR160P63	4031582360448
	200	50	137 x 105	105 x 80/77	11	52,5	240	205	3370PVR200P63	4031582360431
<b>Bockrollen</b>										
	80	35	103 x 85	80/77 x 60	9		108	70	3478PVR080P62	4031582030648
	100	35	103 x 85	80/77 x 60	9		128	75	3478PVR100P62	4031582030655
	125	37	103 x 85	80/77 x 60	9		155	100	3478PVR125P62	4031582030662
	160	40	137 x 115	105 x 80/75	11		200	135	3478PVR160P63	4031582306811
	200	50	140 x 115	105 x 80/75	11		240	205	3478PVR200P63	4031582030686
<b>Lenkrollen mit Totalfeststeller</b>										
	80	35	105 x 85	80/77 x 60	9	44,5	108	70	3377PVR080P62	4031582360523
	100	35	105 x 85	80/77 x 60	9	41	128	75	3377PVR100P62	4031582360530
	125	37	105 x 85	80/77 x 60	9	40	155	100	3377PVR125P62	4031582360509
	160	40	137 x 105	105 x 80/77	11	57,5	200	135	3377PVR160P63	4031582360493
	200	50	137 x 105	105 x 80/77	11	52,5	240	200	3377PVR200P63	4031582360486



### Rad: PVR

Radkörper: Polypropylen,  
Lauffläche: Vollgummi,  
schwarz, ohne  
Fadenschutz, Rollenlager



### Rückenloch P30

(Ø 80 - 125 mm)  
Diese Rollen sind auf  
Anfrage auch mit  
Rückenloch lieferbar.  
Bitte sprechen Sie uns  
an.

# ALPHA Industrierollen

## Material

Gehäuse aus Stahlblech, glanzverzinkt, blaupassiviert, Schwenklager mit zweifachem Kugelkranz, Schwenklagerschutz, Radachse verschraubt

Tragfähigkeit:	80 - 200 kg
Norm:	EN 12532
Rad-Ø:	100 - 200 mm
Temperaturbereich:	- 20 / + 60 °C
Bauhöhe:	128 - 240 mm
Laufverhalten	●●●○○
Fahrgeräusch	●●●○○
Verschleißbeständigkeit	●●●○○
Korrosionsbeständigkeit	●●●○○

Vorteile im Überblick

	Rad-Ø [mm]	Radbreite [mm]	Plattenabmessung [mm]	Plattenlochanstand [mm]	Plattenloch [mm]	Ausladung [mm]	Bauhöhe [mm]	Tragfähigkeit [kg]	Artikelbezeichnung	Bestellnummer
<b>Lenkrollen</b>										
	100	32	105 x 85	80/77 x 60	9	41	128	80	3370PJR100P62	4031582360578
	125	32	105 x 85	80/77 x 60	9	40	155	100	3370PJR125P62	4031582360561
	160	40	137 x 105	105 x 80/77	11	57,5	200	135	3370PJR160P63	4031582360547
	200	40	137 x 105	105 x 80/77	11	52,5	240	160	3370PJR200P63	4031582360554
<b>Bockrollen</b>										
	100	32	103 x 85	80/77 x 60	9		128	80	3478PJR100P62	4031582306576
	125	32	103 x 85	80/77 x 60	9		155	100	3478PJR125P62	4031582306583
	160	40	137 x 115	105 x 80/75	11		200	160	3478PJR160P63	4031582306590
	200	40	140 x 115	105 x 80/75	11		240	200	3478PJR200P63	4031582306606
<b>Lenkrollen mit Totalfeststeller</b>										
	100	32	105 x 85	80/77 x 60	9	41	128	80	3377PJR100P62	4031582360608
	125	32	105 x 85	80/77 x 60	9	40	155	100	3377PJR125P62	4031582360615
	160	40	137 x 105	105 x 80/77	11	57,5	200	135	3377PJR160P63	4031582360592
	200	40	137 x 105	105 x 80/77	11	52,5	240	160	3377PJR200P63	4031582360585



### Rad: PJR

Radkörper: Polypropylen,  
Lauffläche: TENTEprene  
(Thermoplastischer  
Gummi), ohne  
Fadenschutz, Rollenlager



### Rückenloch P30 (Ø 100 - 125 mm)

Diese Rollen sind auf  
Anfrage auch mit  
Rückenloch lieferbar.  
Bitte sprechen Sie uns  
an.





























# ALPHA Industrierollen

## Material

Gehäuse aus Stahlblech, glanzverzinkt, blaupassiviert, Schwenklager mit zweifachem Kugelkranz, Schwenklagerschutz, Radachse verschraubt

Tragfähigkeit:	100 - 400 kg
Norm:	EN 12532
Rad-Ø:	100 - 200 mm
Temperaturbereich:	- 20 / + 80 °C
Bauhöhe:	128 - 240 mm
Laufverhalten	●●●○
Fahrgeräusch	●●●●
Verschleißbeständigkeit	●●●○
Korrosionsbeständigkeit	●●●○

Vorteile im Überblick

	Rad-Ø [mm]	Radbreite [mm]	Plattenabmessung [mm]	Plattenlochanstand [mm]	Plattenloch [mm]	Ausladung [mm]	Bauhöhe [mm]	Tragfähigkeit [kg]	Artikelbezeichnung	Bestellnummer
<b>Lenkrollen</b>										
	100	34	105 x 85	80/77 x 60	9	41	128	100	3370UFR100P62	4031582360653
	125	40	105 x 85	80/77 x 60	9	40	155	125	3370UFR125P62	4031582360646
	160	46	137 x 105	105 x 80/77	11	57,5	200	135	3370UFR160P63	4031582360660
	200	46	137 x 105	105 x 80/77	11	52,5	240	200	3370UFR200P63	4031582360639
<b>Bockrollen</b>										
	100	34	103 x 85	80/77 x 60	9		128	160	3478UFR100P62	4031582306941
	125	40	103 x 85	80/77 x 60	9		155	250	3478UFR125P62	4031582306965
	160	46	137 x 115	105 x 80/75	11		200	300	3478UFR160P63	4031582306996
	200	46	140 x 115	105 x 80/75	11		240	400	3478UFR200P63	4031582307009
<b>Lenkrollen mit Totalfeststeller</b>										
	100	34	105 x 85	80/77 x 60	9	41	128	100	3377UFR100P62	4031582360714
	125	40	105 x 85	80/77 x 60	9	40	155	100	3377UFR125P62	4031582360707
	160	46	137 x 105	105 x 80/77	11	57,5	200	135	3377UFR160P63	4031582360684
	200	46	137 x 105	105 x 80/77	11	52,5	240	160	3377UFR200P63	4031582360677



**Rad: UFR**  
Radkörper: Polyamid,  
Lauffläche: Elastikreifen,  
grau-spurlos, ohne  
Fadenschutz, Rollenlager



**Rückenloch P30  
(Ø 100 - 125 mm)**  
Diese Rollen sind auf  
Anfrage auch mit  
Rückenloch lieferbar.  
Bitte sprechen Sie uns  
an.

# ALPHA Industrierollen

## Material

Gehäuse aus Stahlblech, glanzverzinkt, blaupassiviert, Schwenklager mit zweifachem Kugelkranz, Schwenklagerschutz, Radachse verschraubt

Tragfähigkeit:	100 - 250 kg
Norm:	EN 12532
Rad-Ø:	100 - 125 mm
Temperaturbereich:	- 20 / + 80 °C
Bauhöhe:	128 - 155 mm
Laufverhalten	● ● ● ○
Fahrgeräusch	● ● ● ●
Verschleißbeständigkeit	● ● ● ○
Korrosionsbeständigkeit	● ● ● ○

Vorteile im Überblick

	Rad-Ø [mm]	Radbreite [mm]	Plattenabmessung [mm]	Plattenlochanstand [mm]	Plattenloch [mm]	Ausladung [mm]	Bauhöhe [mm]	Tragfähigkeit [kg]	Artikelbezeichnung	Bestellnummer
<b>Lenkrollen</b>										
	100	34	105 x 85	80/77 x 60	9	41	128	100	3370UFR100P62 blue	4031582360721
	125	40	105 x 85	80/77 x 60	9	40	155	125	3370UFR125P62 blue	4031582360738
<b>Bockrollen</b>										
	100	34	103 x 85	80/77 x 60	9		128	160	3478UFR100P62 blue	4031582306958
	125	40	103 x 85	80/77 x 60	9		155	250	3478UFR125P62 blue	4031582306972
<b>Lenkrollen mit Totalfeststeller</b>										
	100	34	105 x 85	80/77 x 60	9	41	128	100	3377UFR100P62 blue	4031582360752
	125	40	105 x 85	80/77 x 60	9	40	155	125	3377UFR125P62 blue	4031582360745



### Rad: UFR Blau

Radkörper: Polyamid, Lauffläche: Elastikreifen, blau, ohne Fadenschutz, Rollenlager



### Rückenloch P30

Diese Rollen sind auf Anfrage auch mit Rückenloch lieferbar. Bitte sprechen Sie uns an.

# ALPHA Industrierollen

## Material

Gehäuse aus Stahlblech, glanzverzinkt, blaupassiviert, Schwenklager mit zweifachem Kugelkranz, Schwenklagerschutz, Radachse verschraubt

Tragfähigkeit:	70 - 200 kg
Norm:	EN 12532
Rad-Ø:	80 - 125 mm
Temperaturbereich:	- 20 / + 60 °C
Bauhöhe:	108 - 155 mm
Laufverhalten	●●●●●
Fahrgeräusch	●●○○○
Verschleißbeständigkeit	●●●○○
Korrosionsbeständigkeit	●●●○○

Vorteile im Überblick

	Rad-Ø [mm]	Radbreite [mm]	Plattenabmessung [mm]	Plattenlochanstand [mm]	Plattenloch [mm]	Ausladung [mm]	Bauhöhe [mm]	Tragfähigkeit [kg]	Artikelbezeichnung	Bestellnummer
<b>Lenkrollen</b>										
	80	34	105 x 85	80/77 x 60	9	44,5	108	70	3370POR080P62 RAL9011	4031582360776
	100	36	105 x 85	80/77 x 60	9	41	128	150	3370POO100P62 RAL9011	4031582360790
	100	36	105 x 85	80/77 x 60	9	41	128	100	3370POR100P62 RAL9011	4031582360806
	125	40	105 x 85	80/77 x 60	9	40	155	150	3370POO125P62 RAL9011	4031582360769
	125	40	105 x 85	80/77 x 60	9	40	155	125	3370POR125P62 RAL9011	4031582360783
	108	36	105 x 85	80/77 x 60	9	40	132	150	3470POJ108P62 T/G small	4031582443714
<b>Bockrollen</b>										
	80	34	103 x 85	80/77 x 60	9		108	125	3478POR080P62 RAL9011	4031582030396
	100	36	103 x 85	80/77 x 60	9		128	150	3478POO100P62 RAL9011	4031582306620
	100	36	103 x 85	80/77 x 60	9		128	160	3478POR100P62 RAL9011	4031582030402
	125	40	103 x 85	80/77 x 60	9		155	200	3478POO125P62 RAL9011	4031582306644
	125	40	103 x 85	80/77 x 60	9		155	200	3478POR125P62 RAL9011	4031582306675
	108	36	103 x 85	80/77 x 60	9		132	150	3478POJ108P62	4031582306613
<b>Lenkrollen mit Totalfeststeller</b>										
	80	34	105 x 85	80/77 x 60	9	44,5	108	70	3377POR080P62 RAL9011	4031582360837
	100	36	105 x 85	80/77 x 60	9	41	128	100	3377POR100P62 RAL9011	4031582360813
	125	40	105 x 85	80/77 x 60	9	40	155	125	3377POR125P62 RAL9011	4031582360820



**Rad: POO**  
Rad: Polypropylen, schwarz, ohne Fadenschutz, Gleitlager



**Rad: POR**  
Rad: Polypropylen, schwarz, ohne Fadenschutz, Rollenlager



**Rückenloch P30**  
Diese Rollen sind auf Anfrage auch mit Rückenloch lieferbar. Bitte sprechen Sie uns an.



**Rad: POJ**  
Rad aus Polypropylen, schwarz, mit kleinem Fadenschutz, Rollenlager



























# ALPHA Industrierollen

## Material

Gehäuse aus Stahlblech, glanzverzinkt, blaupassiviert, Schwenklager mit zweifachem Kugelkranz, Schwenklagerschutz, Radachse verschraubt

Tragfähigkeit:	100 kg
Norm:	EN 12532
Rad-Ø:	80 mm
Temperaturbereich:	- 20 / + 80 °C
Bauhöhe:	108 mm
Laufverhalten	●●●○○
Fahrgeräusch	●●●○○
Verschleißbeständigkeit	●●○○○
Korrosionsbeständigkeit	●●●○○

Vorteile im Überblick

	Rad-Ø [mm]	Radbreite [mm]	Plattenabmessung [mm]	Plattenlochanstand [mm]	Plattenloch [mm]	Ausladung [mm]	Bauhöhe [mm]	Tragfähigkeit [kg]	Artikelbezeichnung	Bestellnummer
Lenkrollen									3470UVH080P62	4031582304725
										
Bockrollen									3478UVH080P62	4031582307122
										
Lenkrollen mit Totalfeststeller									3477UVH080P62	4031582306217
										



### Rad: UVH

Radkörper: Polyamid,  
Lauffläche: Vollgummi,  
schwarz, mit  
Fadenschutz, Gleitlager

# ALPHA Industrierollen

## Material

Gehäuse aus Stahlblech, glanzverzinkt, blaupassiviert, Schwenklager mit zweifachem Kugelkranz, Radachse verschraubt

Tragfähigkeit:	100 - 160 kg
Norm:	EN 12532
Rad-Ø:	80 mm
Temperaturbereich:	- 20 / + 60 °C
Bauhöhe:	108 mm
Laufverhalten	●●●○○
Fahrgeräusch	●●●○○
Verschleißbeständigkeit	●●○○○
Korrosionsbeständigkeit	●●●○○

Vorteile im Überblick

	Rad-Ø [mm]	Radbreite [mm]	Rückenloch [mm]	Ausladung [mm]	Bauhöhe [mm]	Tragfähigkeit [kg]	Artikelbezeichnung	Bestellnummer
Lenkrollen	80	35	13	40	108	100	3470UVH080P30-13	4031582304718
Lenkrollen mit Totalfeststeller	80	35	13	44,5	108	160	3477UVH080P30-13	4031582306200



**Rad: UVH**  
Radkörper: Polyamid,  
Lauffläche: Vollgummi,  
schwarz, mit  
Fadenschutz, Gleitlager

# ALPHA Industrierollen

## Material

Gehäuse aus Stahlblech, glanzverzinkt, blaupassiviert, Schwenklager mit zweifachem Kugelkranz, Schwenklagerschutz, Radachse verschraubt

Tragfähigkeit:	70 - 205 kg
Norm:	EN 12532
Rad-Ø:	80 - 200 mm
Temperaturbereich:	- 20 / + 60 °C
Bauhöhe:	108 - 240 mm
Laufverhalten	●●○○○
Fahrgeräusch	●●●○○
Verschleißbeständigkeit	●●○○○
Korrosionsbeständigkeit	●●●○○

Vorteile im Überblick

	Rad-Ø [mm]	Radbreite [mm]	Plattenabmessung [mm]	Plattenlochabstand [mm]	Plattenloch [mm]	Ausladung [mm]	Bauhöhe [mm]	Tragfähigkeit [kg]	Artikelbezeichnung	Bestellnummer
<b>Lenkrollen</b>										
	80	35	105 x 80	80/77 x 60	9	40	108	70	3470PVO080P62	4031582304091
	100	35	105 x 80	80/77 x 60	9	40	128	75	3470PVO100P62	4031582304114
	125	37	105 x 80	80/77 x 60	9	40	155	100	3470PVO125P62	4031582304138
	160	40	137 x 105	105 x 80/75	11	55	200	135	3470PVO160P63	4031582304152
	200	50	137 x 105	105 x 80/75	11	55	240	205	3470PVO200P63	4031582304176
<b>Bockrollen</b>										
	80	35	103 x 85	80/77 x 60	9		108	70	3478PVO080P62	4031582306699
	100	35	103 x 85	80/77 x 60	9		128	75	3478PVO100P62	4031582306712
	125	37	103 x 85	80/77 x 60	9		155	100	3478PVO125P62	4031582306736
	160	40	137 x 115	105 x 80/75	11		200	135	3478PVO160P63	4031582306750
	200	50	140 x 115	105 x 80/75	11		240	205	3478PVO200P63	4031582306767
<b>Lenkrollen mit Totalfeststeller</b>										
	80	35	105 x 80	80/77 x 60	9	44,5	108	70	3477PVO080P62	4031582305586
	100	35	105 x 80	80/77 x 60	9	41	128	75	3477PVO100P62	4031582305609
	125	37	105 x 80	80/77 x 60	9	40	155	100	3477PVO125P62	4031582305623
	160	40	137 x 105	105 x 80/75	11	60	200	135	3477PVO160P63	4031582305647
	200	50	137 x 105	105 x 80/75	11	55	240	205	3477PVO200P63	4031582305661



**Rad: PVO**  
Radkörper: Polypropylen,  
Lauffläche: Vollgummi,  
schwarz, ohne  
Fadenschutz, Gleitlager



**Richtungsfeststeller**  
Rollen mit  
Richtungsfeststeller sind  
in allen Größen lieferbar.

# ALPHA Industrierollen

## Material

Gehäuse aus Stahlblech, glanzverzinkt, blaupassiviert, Schwenklager mit zweifachem Kugelkranz, Schwenklagerschutz, Radachse verschraubt

Tragfähigkeit:	70 - 205 kg
Norm:	EN 12532
Rad-Ø:	80 - 200 mm
Temperaturbereich:	- 20 / + 60 °C
Bauhöhe:	108 - 240 mm
Laufverhalten	●●●○○
Fahrgeräusch	●●●○○
Verschleißbeständigkeit	●●○○○
Korrosionsbeständigkeit	●●●○○

Vorteile im Überblick

	Rad-Ø [mm]	Radbreite [mm]	Plattenabmessung [mm]	Plattenlochabstand [mm]	Plattenloch [mm]	Ausladung [mm]	Bauhöhe [mm]	Tragfähigkeit [kg]	Artikelbezeichnung	Bestellnummer
<b>Lenkrollen</b>										
	80	35	105 x 80	80/77 x 60	9	40	108	70	3470PVR080P62	4031582010763
	100	35	105 x 80	80/77 x 60	9	40	128	75	3470PVR100P62	4031582010770
	125	37	105 x 80	80/77 x 60	9	40	155	100	3470PVR125P62	4031582010787
	125	37	137 x 105	105 x 80/75	11	55	161	100	3470PVR125P63	4031582304213
	160	40	137 x 105	105 x 80/75	11	55	200	135	3470PVR160P63	4031582304237
	200	50	137 x 105	105 x 80/75	11	55	240	205	3470PVR200P63	4031582010800
<b>Bockrollen</b>										
	80	35	103 x 85	80/77 x 60	9		108	70	3478PVR080P62	4031582030648
	100	35	103 x 85	80/77 x 60	9		128	75	3478PVR100P62	4031582030655
	125	37	103 x 85	80/77 x 60	9		155	100	3478PVR125P62	4031582030662
	125	37	137 x 115	105 x 80/75	11		161	100	3478PVR125P63	4031582306804
	160	40	137 x 115	105 x 80/75	11		200	135	3478PVR160P63	4031582306811
	200	50	140 x 115	105 x 80/75	11		240	205	3478PVR200P63	4031582030686
<b>Lenkrollen mit Totalfeststeller</b>										
	80	35	105 x 80	80/77 x 60	9	44,5	108	70	3477PVR080P62	4031582050707
	100	35	105 x 80	80/77 x 60	9	41	128	75	3477PVR100P62	4031582050714
	125	37	105 x 80	80/77 x 60	9	40	155	100	3477PVR125P62	4031582050721
	125	37	137 x 105	105 x 80/75	11	60	161	100	3477PVR125P63	4031582305708
	160	40	137 x 105	105 x 80/75	11	60	200	135	3477PVR160P63	4031582305722
	200	50	137 x 105	105 x 80/75	11	55	240	205	3477PVR200P63	4031582050745



**Rad: PVR**  
Radkörper: Polypropylen,  
Lauffläche: Vollgummi,  
schwarz, ohne  
Fadenschutz, Rollenlager



**Richtungsfeststeller**  
Rollen mit  
Richtungsfeststeller sind  
in allen Größen lieferbar.

# ALPHA Industrierollen

## Material

Gehäuse aus Stahlblech, glanzverzinkt, blaupassiviert, Schwenklager mit zweifachem Kugelkranz, Schwenklagerschutz, Radachse verschraubt

Tragfähigkeit:	70 - 205 kg
Norm:	EN 12532
Rad-Ø:	80 - 200 mm
Temperaturbereich:	- 20 / + 60 °C
Bauhöhe:	108 - 240 mm
Laufverhalten	●●●○○
Fahrgeräusch	●●●○○
Verschleißbeständigkeit	●●●○○
Korrosionsbeständigkeit	●●●○○

Vorteile im Überblick

	Rad-Ø [mm]	Radbreite [mm]	Plattenabmessung [mm]	Plattenlochanstand [mm]	Plattenloch [mm]	Ausladung [mm]	Bauhöhe [mm]	Tragfähigkeit [kg]	Artikelbezeichnung	Bestellnummer
<b>Lenkrollen</b>										
	80	35	105 x 80	80/77 x 60	9	40	108	70	3470PIO080P62	4031582303728
	100	35	105 x 80	80/77 x 60	9	40	128	75	3470PIO100P62	4031582303742
	125	37	105 x 80	80/77 x 60	9	40	155	80	3470PIO125P62	4031582303766
	160	40	137 x 105	105 x 80/75	11	55	200	135	3470PIO160P63	4031582303780
	200	50	137 x 105	105 x 80/75	11	55	240	205	3470PIO200P63	4031582303803
<b>Bockrollen</b>										
	80	35	103 x 85	80/77 x 60	9	108	70		3478PIO080P62	4031582306422
	100	35	103 x 85	80/77 x 60	9	128	75		3478PIO100P62	4031582306439
	125	37	103 x 85	80/77 x 60	9	155	80		3478PIO125P62	4031582306446
	160	40	137 x 115	105 x 80/75	11	200	135		3478PIO160P63	4031582306453
	200	50	137 x 115	105 x 80/75	11	240	205		3478PIO200P63	4031582306460
<b>Lenkrollen mit Totalfeststeller</b>										
	80	35	105 x 80	80/77 x 60	9	44,5	108	70	3477PIO080P62	4031582305227
	100	35	105 x 80	80/77 x 60	9	41	128	75	3477PIO100P62	4031582305241
	125	37	105 x 80	80/77 x 60	9	40	155	80	3477PIO125P62	4031582305265
	160	40	137 x 105	105 x 80/75	11	60	200	135	3477PIO160P63	4031582305289
	200	50	137 x 105	105 x 80/75	11	55	240	205	3477PIO200P63	4031582305302



**Rad: PIO**  
Radkörper: Polypropylen,  
Lauffläche: Vollgummi,  
grau-spurlos, ohne  
Fadenschutz, Gleitlager



**Richtungsfeststeller**  
Rollen mit  
Richtungsfeststeller sind  
in allen Größen lieferbar.



# ALPHA Industrierollen

## Material

Gehäuse aus Stahlblech, glanzverzinkt, blaupassiviert, Schwenklager mit zweifachem Kugelkranz, Schwenklagerschutz, Radachse verschraubt

Tragfähigkeit:	70 - 205 kg
Norm:	EN 12532
Rad-Ø:	80 - 200 mm
Temperaturbereich:	- 20 / + 60 °C
Bauhöhe:	108 - 240 mm
Laufverhalten	●●●○○
Fahrgeräusch	●●●○○
Verschleißbeständigkeit	●●●○○
Korrosionsbeständigkeit	●●●○○

Vorteile im Überblick

	Rad-Ø [mm]	Radbreite [mm]	Plattenabmessung [mm]	Plattenlochabstand [mm]	Plattenloch [mm]	Ausladung [mm]	Bauhöhe [mm]	Tragfähigkeit [kg]	Artikelbezeichnung	Bestellnummer
<b>Lenkrollen</b>										
	80	35	105 x 80,0	80/77 x 60	9	40	108	70	3470PIR080P62	4031582303827
	100	35	105 x 80	80/77 x 60	9	40	128	75	3470PIR100P62	4031582303841
	125	37	105 x 80	80/77 x 60	9	40	155	100	3470PIR125P62	4031582303865
	125	37	137 x 105	105 x 80/75	11	55	161	100	3470PIR125P63	4031582303872
	160	40	137 x 105	105 x 80/75	11	55	200	135	3470PIR160P63	4031582303896
	200	50	137 x 105	105 x 80/75	11	55	240	205	3470PIR200P63	4031582303919
<b>Bockrollen</b>										
	80	35	103 x 85	80/77 x 60	9		108	70	3478PIR080P62	4031582306477
	100	35	103 x 85	80/77 x 60	9		128	75	3478PIR100P62	4031582306484
	125	37	103 x 85	80/77 x 60	9		155	100	3478PIR125P62	4031582306491
	125	37	137 x 115	105 x 80/75	11		161	100	3478PIR125P63	4031582306507
	160	40	137 x 115	105 x 80/75	11		200	135	3478PIR160P63	4031582306514
	200	50	140 x 115	105 x 80/75	11		240	205	3478PIR200P63	4031582306521
<b>Lenkrollen mit Totalfeststeller</b>										
	80	35	105 x 80,0	80/77 x 60	9	44,5	108	70	3477PIR080P62	4031582305326
	100	35	105 x 80	80/77 x 60	9	41	128	75	3477PIR100P62	4031582305340
	125	37	105 x 80	80/77 x 60	9	40	155	100	3477PIR125P62	4031582305364
	125	37	137 x 105	105 x 80/75	11	60	161	100	3477PIR125P63	4031582305371
	160	40	137 x 105	105 x 80/75	11	60	200	135	3477PIR160P63	4031582305395
	200	50	137 x 105	105 x 80/75	11	55	240	205	3477PIR200P63	4031582305418



### Rad: PIR

Radkörper: Polypropylen, Lauffläche: Vollgummi, grau-spurlos, ohne Fadenschutz, Rollenlager



### Richtungsfeststeller

Rollen mit Richtungsfeststeller sind in allen Größen lieferbar.

# ALPHA Industrierollen

## Material

Gehäuse aus Stahlblech, glanzverzinkt, blaupassiviert, Schwenklager mit zweifachem Kugelkranz, Radachse verschraubt

Tragfähigkeit:	70 - 200 kg
Norm:	EN 12532
Rad-Ø:	80 - 200 mm
Temperaturbereich:	- 20 / + 60 °C
Bauhöhe:	108 - 235 mm
Laufverhalten	● ● ○ ○ ○
Fahrgeräusch	● ● ● ○ ○
Verschleißbeständigkeit	● ● ● ○ ○
Korrosionsbeständigkeit	● ● ● ○ ○

Vorteile im Überblick

	Rad-Ø [mm]	Radbreite [mm]	Rückenloch [mm]		Ausladung [mm]	Bauhöhe [mm]	Tragfähigkeit [kg]	Artikelbezeichnung	Bestellnummer
<b>Lenkrollen</b>									
	80	35	13		40	108	70	3470PVO080P30-13	4031582304084
	100	35	13		40	128	75	3470PVO100P30-13	4031582304107
	125	37	13		40	155	160	3470PVO125P30-13	4031582304121
	160	40	13		55	195	135	3470PVO160P30-13	4031582304145
	200	50	13		55	235	200	3470PVO200P30-13	4031582304169
<b>Lenkrollen mit Totalfeststeller</b>									
	80	35	13		44,5	108	80	3477PVO080P30-13	4031582305579
	100	35	13		41	128	160	3477PVO100P30-13	4031582305593
	125	37	13		40	155	160	3477PVO125P30-13	4031582305616
	160	40	13		60	195	135	3477PVO160P30-13	4031582305630
	200	50	13		55	235	200	3477PVO200P30-13	4031582305654



### Rad: PVO

Radkörper: Polypropylen,  
Lauffläche: Vollgummi,  
schwarz, ohne  
Fadenschutz, Gleitlager

# ALPHA Industrierollen

## Material

Gehäuse aus Stahlblech, glanzverzinkt, blaupassiviert, Schwenklager mit zweifachem Kugelkranz, Radachse verschraubt

Tragfähigkeit:	70 - 200 kg
Norm:	EN 12532
Rad-Ø:	80 - 200 mm
Temperaturbereich:	- 20 / + 60 °C
Bauhöhe:	108 - 235 mm
Laufverhalten	● ● ● ● ●
Fahrgeräusch	● ● ● ● ●
Verschleißbeständigkeit	● ● ● ● ●
Korrosionsbeständigkeit	● ● ● ● ●

Vorteile im Überblick

	Rad-Ø [mm]	Radbreite [mm]	Rückenloch [mm]		Ausladung [mm]	Bauhöhe [mm]	Tragfähigkeit [kg]		Artikelbezeichnung	Bestellnummer
<b>Lenkrollen</b>										
	80	35	13		40	108	70		3470PIO080P30-13	4031582303711
	100	35	13		40	128	75		3470PIO100P30-13	4031582303735
	125	37	13		40	155	160		3470PIO125P30-13	4031582303759
	160	40	13		55	195	135		3470PIO160P30-13	4031582303773
	200	50	13		55	235	200		3470PIO200P30-13	4031582303797
<b>Lenkrollen mit Totalfeststeller</b>										
	80	35	13		44,5	108	70		3477PIO080P30-13	4031582305210
	100	35	13		41	128	75		3477PIO100P30-13	4031582305234
	125	37	13		40	155	160		3477PIO125P30-13	4031582305258
	160	40	13		60	195	135		3477PIO160P30-13	4031582305272
	200	50	13		55	235	200		3477PIO200P30-13	4031582305296



### Rad: PIO

Radkörper: Polypropylen,  
Lauffläche: Vollgummi,  
grau-spurlos, ohne  
Fadenschutz, Gleitlager















# ALPHA Industrierollen

## Material

Gehäuse aus Stahlblech, glanzverzinkt, blaupassiviert, Schwenklager mit zweifachem Kugelkranz, Radachse verschraubt

Tragfähigkeit:	70 - 200 kg
Norm:	EN 12532
Rad-Ø:	80 - 200 mm
Temperaturbereich:	- 20 / + 60 °C
Bauhöhe:	108 - 235 mm
Laufverhalten	● ● ● ● ●
Fahrgeräusch	● ● ● ● ●
Verschleißbeständigkeit	● ● ● ● ●
Korrosionsbeständigkeit	● ● ● ● ●

Vorteile im Überblick

	Rad-Ø [mm]	Radbreite [mm]	Rückenloch [mm]		Ausladung [mm]	Bauhöhe [mm]	Tragfähigkeit [kg]	Artikelbezeichnung	Bestellnummer
<b>Lenkrollen</b>									
	80	35	13		40	108	70	3470PVR080P30-13	4031582304183
	100	35	13		40	128	75	3470PVR100P30-13	4031582304190
	125	37	13		40	155	100	3470PVR125P30-13	4031582304206
	160	40	13		55	195	135	3470PVR160P30-13	4031582304220
	200	50	13		55	235	200	3470PVR200P30-13	4031582304244
<b>Lenkrollen mit Totalfeststeller</b>									
	80	35	13		44,5	108	150	3477PVR080P30-13	4031582305678
	100	35	13		41	128	75	3477PVR100P30-13	4031582305685
	125	37	13		40	155	100	3477PVR125P30-13	4031582305692
	160	40	13		60	195	135	3477PVR160P30-13	4031582305715
	200	50	13		55	235	200	3477PVR200P30-13	4031582305739



**Rad: PVR**  
Radkörper: Polypropylen,  
Lauffläche: Vollgummi,  
schwarz, ohne  
Fadenschutz, Rollenlager

# ALPHA Industrierollen

## Material

Gehäuse aus Stahlblech, glanzverzinkt, blaupassiviert, Schwenklager mit zweifachem Kugelkranz, Radachse verschraubt

Tragfähigkeit:	70 - 200 kg
Norm:	EN 12532
Rad-Ø:	80 - 200 mm
Temperaturbereich:	- 20 / + 60 °C
Bauhöhe:	108 - 235 mm
Laufverhalten	● ● ● ● ●
Fahrgeräusch	● ● ● ● ●
Verschleißbeständigkeit	● ● ● ● ●
Korrosionsbeständigkeit	● ● ● ● ●

Vorteile im Überblick

	Rad-Ø [mm]	Radbreite [mm]	Rückenloch [mm]		Ausladung [mm]	Bauhöhe [mm]	Tragfähigkeit [kg]		Artikelbezeichnung	Bestellnummer
<b>Lenkrollen</b>										
	80	35	13		40	108	70		3470PIR080P30-13	4031582303810
	100	35	13		40	128	75		3470PIR100P30-13	4031582303834
	125	37	13		40	155	100		3470PIR125P30-13	4031582303858
	160	40	13		55	195	135		3470PIR160P30-13	4031582303889
	200	50	13		55	235	200		3470PIR200P30-13	4031582303902
<b>Lenkrollen mit Totalfeststeller</b>										
	80	35	13		44,5	108	70		3477PIR080P30-13	4031582305319
	100	35	13		41	128	75		3477PIR100P30-13	4031582305333
	125	37	13		40	155	100		3477PIR125P30-13	4031582305357
	160	40	13		60	195	135		3477PIR160P30-13	4031582305388
	200	50	13		55	235	200		3477PIR200P30-13	4031582305401



### Rad: PIR

Radkörper: Polypropylen,  
Lauffläche: Vollgummi,  
grau-spurlos, ohne  
Fadenschutz, Rollenlager

# ALPHA Industrierollen

## Material

Gehäuse aus Stahlblech, glanzverzinkt, blaupassiviert, Schwenklager mit zweifachem Kugelkranz, Schwenklagerschutz, Radachse verschraubt

Tragfähigkeit:	70 - 205 kg
Norm:	EN 12532
Rad-Ø:	100 - 200 mm
Temperaturbereich:	-20 / +85 °C
Bauhöhe:	128 - 240 mm
Laufverhalten	●●●○○
Fahrgeräusch	●●●○○
Verschleißbeständigkeit	●●●○○
Korrosionsbeständigkeit	●●●○○

Vorteile im Überblick

	Rad-Ø [mm]	Radbreite [mm]	Plattenabmessung [mm]	Plattenlochabstand [mm]	Plattenloch [mm]	Ausladung [mm]	Bauhöhe [mm]	Tragfähigkeit [kg]	Artikelbezeichnung	Bestellnummer
<b>Lenkrollen</b>										
	100	30	105 x 80	80/77 x 60	9	40	128	70	3470DVR100P62	4031582010244
	100	30	105 x 80	80/77 x 60	9	40	128	70	3470DYR100P62	4031582399196
	125	37	105 x 80	80/77 x 60	9	40	155	100	3470DVR125P62	4031582010251
	125	37	105 x 80	80/77 x 60	9	40	155	100	3470DYR125P62	4031582377088
	160	40	137 x 105	105 x 80/75	11	55	200	135	3470DVR160P63	4031582010268
	160	40	137 x 105	105 x 80/75	11	55	200	135	3470DYR160P63	4031582399202
	200	50	137 x 105	105 x 80/75	11	55	240	205	3470DVR200P63	4031582010275
	200	50	137 x 105	105 x 80/75	11	55	240	205	3470DYR200P63	4031582399219
<b>Bockrollen</b>										
	100	30	103 x 85	80/77 x 60	9		128	70	3478DVR100P62	4031582030150
	100	30	103 x 85	80/77 x 60	9		128	70	3478DYR100P62	4031582399226
	125	37	103 x 85	80/77 x 60	9		155	100	3478DVR125P62	4031582030167
	125	37	103 x 85	80/77 x 60	9		155	100	3478DYR125P62	4031582365498
	160	40	137 x 115	105 x 80/75	11		200	135	3478DVR160P63	4031582030174
	160	40	137 x 115	105 x 80/75	11		200	135	3478DYR160P63	4031582399233
	200	50	140 x 115	105 x 80/75	11		240	205	3478DVR200P63	4031582030181
	200	50	140 x 115	105 x 80/75	11		240	205	3478DYR200P63	4031582399240
<b>Lenkrollen mit Totalfeststeller</b>										
	100	30	105 x 80	80/77 x 60	9	41	128	70	3477DVR100P62	4031582050226
	100	30	105 x 80	80/77 x 60	9	41	128	70	3477DYR100P62	4031582399257
	125	37	105 x 80	80/77 x 60	9	40	155	100	3477DVR125P62	4031582050233
	125	37	105 x 80	80/77 x 60	9	40	155	100	3477DYR125P62	4031582365481
	160	40	137 x 105	105 x 80/75	11	60	200	135	3477DVR160P63	4031582050240
	160	40	137 x 105	105 x 80/75	11	60	200	135	3477DYR160P63	4031582399264
	200	50	137 x 105	105 x 80/75	11	55	240	205	3477DVR200P63	4031582050257
	200	50	137 x 105	105 x 80/75	11	55	240	205	3477DYR200P63	4031582399271



### Rad: DVR

Radkörper: Stahlblech, Lauffläche: Vollgummi, schwarz, ohne Fadenschutz, Rollenlager



### Rad: DYR

elektrisch-leitfähig  
Radkörper: Stahlblech, Lauffläche: Vollgummi, schwarz, ohne Fadenschutz, Rollenlager



### Richtungsfeststeller

Rollen mit Richtungsfeststeller sind in allen Größen lieferbar.

# ALPHA Industrierollen

## Material

Gehäuse aus Stahlblech, glanzverzinkt, blaupassiviert, Schwenklager mit zweifachem Kugelkranz, Schwenklagerschutz, Radachse verschraubt

Tragfähigkeit:	70 - 205 kg
Norm:	EN 12532
Rad-Ø:	100 - 200 mm
Temperaturbereich:	- 20 / + 85 °C
Bauhöhe:	128 - 240 mm
Laufverhalten	●●●○○
Fahrgeräusch	●●●○○
Verschleißbeständigkeit	●●○○○
Korrosionsbeständigkeit	●●●○○

Vorteile im Überblick

	Rad-Ø [mm]	Radbreite [mm]	Plattenabmessung [mm]	Plattenlochanstand [mm]	Plattenloch [mm]	Ausladung [mm]	Bauhöhe [mm]	Tragfähigkeit [kg]	Artikelbezeichnung	Bestellnummer
<b>Lenkrollen</b>										
	100	30	105 x 80	80/77 x 60	9	40	128	70	3470DVJ100P62	4031582303537
	125	37	105 x 80	80/77 x 60	9	40	155	100	3470DVJ125P62	4031582303544
	160	40	137 x 105	105 x 80/75	11	55	200	135	3470DVJ160P63	4031582303551
	200	50	137 x 105	105 x 80/75	11	55	240	205	3470DVJ200P63	4031582303568
<b>Bockrollen</b>										
	100	30	103 x 85	80/77 x 60	9	128	70		3478DVJ100P62	4031582306323
	125	37	103 x 85	80/77 x 60	9	155	100		3478DVJ125P62	4031582306330
	160	40	137 x 115	105 x 80/75	11	200	135		3478DVJ160P63	4031582306347
	200	50	140 x 115	105 x 80/75	11	240	205		3478DVJ200P63	4031582306354
<b>Lenkrollen mit Totalfeststeller</b>										
	100	30	105 x 80	80/77 x 60	9	41	128	70	3477DVJ100P62	4031582305111
	125	37	105 x 80	80/77 x 60	9	40	155	100	3477DVJ125P62	4031582305128
	160	40	137 x 105	105 x 80/75	11	60	200	135	3477DVJ160P63	4031582305135
	200	50	137 x 105	105 x 80/75	11	55	240	205	3477DVJ200P63	4031582305142



### Rad: DVJ

Radkörper: Stahlblech, Lauffläche: Vollgummi, schwarz, mit Fadenschutz, Rollenlager



### Richtungsfeststeller

Rollen mit Richtungsfeststeller sind in allen Größen lieferbar.

# ALPHA Industrierollen

## Material

Gehäuse aus Stahlblech, glanzverzinkt, blaupassiviert, Schwenklager mit zweifachem Kugelkranz, Schwenklagerschutz, Radachse verschraubt

Tragfähigkeit:	70 - 205 kg
Norm:	EN 12532
Rad-Ø:	100 - 200 mm
Temperaturbereich:	- 20 / + 60 °C
Bauhöhe:	128 - 240 mm
Laufverhalten	●●●○○
Fahrgeräusch	●●●○○
Verschleißbeständigkeit	●●●○○
Korrosionsbeständigkeit	●●●○○

Vorteile im Überblick

	Rad-Ø [mm]	Radbreite [mm]	Plattenabmessung [mm]	Plattenlochanstand [mm]	Plattenloch [mm]	Ausladung [mm]	Bauhöhe [mm]	Tragfähigkeit [kg]	Artikelbezeichnung	Bestellnummer
<b>Lenkrollen</b>										
	100	30	105 x 80	80/77 x 60	9	40	128	70	3470DIR100P62	4031582303391
	125	37	105 x 80	80/77 x 60	9	40	155	100	3470DIR125P62	4031582303421
	160	40	137 x 105	105 x 80/75	11	55	200	135	3470DIR160P63	4031582303452
	200	50	137 x 105	105 x 80/75	11	55	240	205	3470DIR200P63	4031582303483
<b>Bockrollen</b>										
	100	30	103 x 85	80/77 x 60	9	128	70		3478DIR100P62	4031582306262
	125	37	103 x 85	80/77 x 60	9	155	100		3478DIR125P62	4031582306279
	160	40	137 x 115	105 x 80/75	11	200	135		3478DIR160P63	4031582306286
	200	50	140 x 115	105 x 80/75	11	240	205		3478DIR200P63	4031582306293
<b>Lenkrollen mit Totalfeststeller</b>										
	100	30	105 x 80	80/77 x 60	9	41	128	70	3477DIR100P62	4031582305074
	125	37	105 x 80	80/77 x 60	9	40	155	100	3477DIR125P62	4031582305081
	160	40	137 x 105	105 x 80/75	11	60	200	135	3477DIR160P63	4031582305098
	200	50	137 x 105	105 x 80/75	11	55	240	205	3477DIR200P63	4031582305104



### Rad: DIR

Radkörper: Stahlblech, Lauffläche: Vollgummi, grau-spurlos, ohne Fadenschutz, Rollenlager



### Richtungsfeststeller

Rollen mit Richtungsfeststeller sind in allen Größen lieferbar.



# ALPHA Industrierollen

## Material

Gehäuse aus Stahlblech, glanzverzinkt, blaupassiviert, Schwenklager mit zweifachem Kugelkranz, Schwenklagerschutz, Radachse verschraubt

Tragfähigkeit:	70 - 205 kg
Norm:	EN 12532
Rad-Ø:	100 - 200 mm
Temperaturbereich:	- 20 / + 60 °C
Bauhöhe:	128 - 240 mm
Laufverhalten	●●○○○
Fahrgeräusch	●●●○○
Verschleißbeständigkeit	●●●○○
Korrosionsbeständigkeit	●●●○○

Vorteile im Überblick

	Rad-Ø [mm]	Radbreite [mm]	Plattenabmessung [mm]	Plattenlochanstand [mm]	Plattenloch [mm]	Ausladung [mm]	Bauhöhe [mm]	Tragfähigkeit [kg]	Artikelbezeichnung	Bestellnummer
<b>Lenkrollen</b>										
	100	30	105 x 80	80/77 x 60	9	40	128	70	3470DIJ100P62	4031582303353
	125	37	105 x 80	80/77 x 60	9	40	155	100	3470DIJ125P62	4031582303360
	160	40	137 x 105	105 x 80/75	11	55	200	135	3470DIJ160P63	4031582303377
	200	50	137 x 105	105 x 80/75	11	55	240	205	3470DIJ200P63	4031582303384
<b>Bockrollen</b>										
	100	30	103 x 85	80/77 x 60	9	128	70		3478DIJ100P62	4031582306224
	125	37	103 x 85	80/77 x 60	9	155	100		3478DIJ125P62	4031582306231
	160	40	137 x 115	105 x 80/75	11	200	135		3478DIJ160P63	4031582306248
	200	50	137 x 115	105 x 80/75	11	240	205		3478DIJ200P63	4031582306255
<b>Lenkrollen mit Totalfeststeller</b>										
	100	30	105 x 80	80/77 x 60	9	41	128	70	3477DIJ100P62	4031582305036
	125	37	105 x 80	80/77 x 60	9	40	155	100	3477DIJ125P62	4031582305043
	160	40	137 x 105	105 x 80/75	11	60	200	135	3477DIJ160P63	4031582305050
	200	50	137 x 105	105 x 80/75	11	55	240	205	3477DIJ200P63	4031582305067



### Rad: DIJ

Radkörper: Stahlblech, Lauffläche: Vollgummi, grau-spurlos, mit Fadenschutz, Rollenlager



### Richtungsfeststeller

Rollen mit Richtungsfeststeller sind in allen Größen lieferbar.

# ALPHA Industrierollen

## Material

Gehäuse aus Stahlblech, glanzverzinkt, blaupassiviert, Schwenklager mit zweifachem Kugelkranz, Radachse verschraubt

Tragfähigkeit:	70 - 205 kg
Norm:	EN 12532
Rad-Ø:	100 - 200 mm
Temperaturbereich:	- 20 / + 60 °C
Bauhöhe:	131 - 235 mm
Laufverhalten	● ● ● ● ○
Fahrgeräusch	● ● ● ● ○
Verschleißbeständigkeit	● ● ● ● ○
Korrosionsbeständigkeit	● ● ● ● ○

Vorteile im Überblick

	Rad-Ø [mm]	Radbreite [mm]	Zapfen-Ø [mm]	Zapfenlänge [mm]	Ausladung [mm]	Bauhöhe [mm]	Tragfähigkeit [kg]	Artikelbezeichnung	Bestellnummer
<b>Lenkrollen</b> 									
	100	30	20	45	41	131	70	3470DVR100R05-20x45	4031582303575
	100	30	28	45	41	131	70	3470DVR100R05-28x45	4031582303582
	125	37	20	45	40	158	70	3470DVR125R05-20x45	4031582303599
	125	37	28	45	40	155	160	3470DVR125R05-28x45	4031582303605
	160	40	20	45	55	195	135	3470DVR160R05-20x45	4031582303612
	160	40	28	45	55	195	135	3470DVR160R05-28x45	4031582303629
	200	50	20	45	55	235	205	3470DVR200R05-20x45	4031582303636
	200	50	28	45	55	235	205	3470DVR200R05-28x45	4031582328547



### Rad: DVR

Radkörper: Stahlblech,  
Lauffläche: Vollgummi,  
schwarz, ohne  
Fadenschutz, Rollenlager



### Zubehör

Passende Reduzierhülsen  
finden Sie im Kapitel  
Zubehör.



Weitere Zapfenmaße auf  
Anfrage.

# ALPHA Industrierollen

## Material

Gehäuse aus Stahlblech, glanzverzinkt, blaupassiviert, Schwenklager mit zweifachem Kugelkranz, Radachse verschraubt

Tragfähigkeit:	70 - 205 kg
Norm:	EN 12532
Rad-Ø:	100 - 200 mm
Temperaturbereich:	- 20 / + 60 °C
Bauhöhe:	131 - 235 mm
Laufverhalten	● ● ● ● ○
Fahrgeräusch	● ● ● ● ○
Verschleißbeständigkeit	● ● ● ● ○
Korrosionsbeständigkeit	● ● ● ● ○

Vorteile im Überblick

	Rad-Ø [mm]	Radbreite [mm]	Zapfen-Ø [mm]	Zapfenlänge [mm]	Ausladung [mm]	Bauhöhe [mm]	Tragfähigkeit [kg]	Artikelbezeichnung	Bestellnummer
<b>Lenkrollen</b> 	100	30	20	45	41	131	70	3470DIR100R05-20x45	4031582303407
	100	30	28	45	41	131	70	3470DIR100R05-28x45	4031582303414
	125	37	20	45	40	158	70	3470DIR125R05-20x45	4031582303438
	125	37	28	45	40	158	70	3470DIR125R05-28x45	4031582303445
	160	40	20	45	55	195	135	3470DIR160R05-20x45	4031582303469
	160	40	28	45	55	195	135	3470DIR160R05-28x45	4031582303476
	200	50	20	45	55	235	205	3470DIR200R05-20x45	4031582303490
	200	50	28	45	55	235	205	3470DIR200R05-28x45	4031582324389



### Rad: DIR

Radkörper: Stahlblech, Lauffläche: Vollgummi, grau-spurlos, ohne Fadenschutz, Rollenlager



### Zubehör

Passende Reduzierhülsen finden Sie im Kapitel Zubehör.



Weitere Zapfenmaße auf Anfrage.

# ALPHA Industrierollen

## Material

Gehäuse aus Stahlblech, glanzverzinkt, blaupassiviert, Schwenklager mit zweifachem Kugelkranz, Schwenklagerschutz, Radachse verschraubt

Tragfähigkeit:	80 - 100 kg
Norm:	EN 12532
Rad-Ø:	100 - 125 mm
Temperaturbereich:	- 20 / + 60 °C
Bauhöhe:	128 - 155 mm
Laufverhalten	●●●○
Fahrgeräusch	●●●○
Verschleißbeständigkeit	●●●○
Korrosionsbeständigkeit	●●●○

Vorteile im Überblick

	Rad-Ø [mm]	Radbreite [mm]	Plattenabmessung [mm]	Plattenlochanstand [mm]	Plattenloch [mm]	Ausladung [mm]	Bauhöhe [mm]	Tragfähigkeit [kg]	Artikelbezeichnung	Bestellnummer
<b>Lenkrollen</b>										
	100	32	105 x 80	80/77 x 60	9	40	128	80	3470PJO100P62	4031582303926
	125	32	105 x 80	80/77 x 60	9	40	155	100	3470PJO125P62	4031582303933
<b>Bockrollen</b>										
	100	32	103 x 85	80/77 x 60	9	128	80		3478PJO100P62	4031582306538
	125	32	103 x 85	80/77 x 60	9	155	100		3478PJO125P62	4031582306545
<b>Lenkrollen mit Totalfeststeller</b>										
	100	32	105 x 80	80/77 x 60	9	41	128	80	3477PJO100P62	4031582305425
	125	32	105 x 80	80/77 x 60	9	40	155	100	3477PJO125P62	4031582305432



### Rad: PJO

Radkörper: Polypropylen, Lauffläche: TENTEprene (Thermoplastischer Gummi), ohne Fadenschutz, Gleitlager



### Richtungsfeststeller

Rollen mit Richtungsfeststeller sind in allen Größen lieferbar.

# ALPHA Industrierollen

## Material

Gehäuse aus Stahlblech, glanzverzinkt, blaupassiviert, Schwenklager mit zweifachem Kugelkranz, Schwenklagerschutz, Radachse verschraubt

Tragfähigkeit:	80 - 200 kg
Norm:	EN 12532
Rad-Ø:	100 - 200 mm
Temperaturbereich:	- 20 / + 60 °C
Bauhöhe:	128 - 240 mm
Laufverhalten	●●●○○
Fahrgeräusch	●●●○○
Verschleißbeständigkeit	●●●○○
Korrosionsbeständigkeit	●●●○○

Vorteile im Überblick

	Rad-Ø [mm]	Radbreite [mm]	Plattenabmessung [mm]	Plattenlochanstand [mm]	Plattenloch [mm]	Ausladung [mm]	Bauhöhe [mm]	Tragfähigkeit [kg]	Artikelbezeichnung	Bestellnummer
<b>Lenkrollen</b>										
	100	32	105 x 80	80/77 x 60	9	40	128	80	3470PJR100P62	4031582303964
	125	32	105 x 80	80/77 x 60	9	40	155	100	3470PJR125P62	4031582303971
	160	40	137 x 105	105 x 80/75	11	55	200	160	3470PJR160P63	4031582303988
	200	40	137 x 105	105 x 80/75	11	55	240	200	3470PJR200P63	4031582303995
<b>Bockrollen</b>										
	100	32	103 x 85	80/77 x 60	9	128	80		3478PJR100P62	4031582306576
	125	32	103 x 85	80/77 x 60	9	155	100		3478PJR125P62	4031582306583
	160	40	137 x 115	105 x 80/75	11	200	160		3478PJR160P63	4031582306590
	200	40	140 x 115	105 x 80/75	11	240	200		3478PJR200P63	4031582306606
<b>Lenkrollen mit Totalfeststeller</b>										
	100	32	105 x 80	80/77 x 60	9	41	128	80	3477PJR100P62	4031582305463
	125	32	105 x 80	80/77 x 60	9	40	155	100	3477PJR125P62	4031582305470
	160	40	137 x 105	105 x 80/75	11	60	200	160	3477PJR160P63	4031582305487
	200	40	137 x 105	105 x 80/75	11	55	240	200	3477PJR200P63	4031582305494



### Rad: PJR

Radkörper: Polypropylen, Lauffläche: TENTEprene (Thermoplastischer Gummi), ohne Fadenschutz, Rollenlager



### Richtungsfeststeller

Rollen mit Richtungsfeststeller sind in allen Größen lieferbar.

# ALPHA Industrierollen

## Material

Gehäuse aus Stahlblech, glanzverzinkt, blaupassiviert, Schwenklager mit zweifachem Kugelkranz, Schwenklagerschutz, Radachse verschraubt

Tragfähigkeit:	200 - 250 kg
Norm:	EN 12532
Rad-Ø:	160 - 200 mm
Temperaturbereich:	- 20 / + 60 °C
Bauhöhe:	200 - 240 mm
Laufverhalten	●●●○○
Fahrgeräusch	●●●○○
Verschleißbeständigkeit	●●●○○
Korrosionsbeständigkeit	●●●○○

Vorteile im Überblick

	Rad-Ø [mm]	Radbreite [mm]	Plattenabmessung [mm]	Plattenlochanstand [mm]	Plattenloch [mm]	Ausladung [mm]	Bauhöhe [mm]	Tragfähigkeit [kg]	Artikelbezeichnung	Bestellnummer
Lenkrollen										
	160	45	137 x 105	105 x 80/75	11	55	200	200	3470PJP160P63	4031582416503
	200	45	137 x 105	105 x 80/75	11	55	240	250	3470PJP200P63	4031582416497
Lenkrollen										
	160	45	137 x 115	105 x 80/75	11	200	200	200	3478PJP160P63	4031582416534
	200	46	140 x 115	105 x 80/75	11	240	250	250	3478PJP200P63	4031582416541
Lenkrollen mit Totalfeststeller										
	160	45	137 x 105	105 x 80/75	11	60	200	200	3477PJP160P63	4031582416510
	200	45	137 x 105	105 x 80/75	11	55	240	250	3477PJP200P63	4031582416527

### PJP

Radkörper: Polypropylen,  
Lauffläche: TENTEprene  
(thermoplast. Gummi),  
grau-spurlos, Shore A 85,  
mit Fadenschutz,  
Präzisionskugellager



# ALPHA Industrierollen

## Material

Gehäuse aus Stahlblech, glanzverzinkt, blaupassiviert, Schwenklager mit zweifachem Kugelkranz, Schwenklagerschutz, Radachse verschraubt

Tragfähigkeit:	150 - 350 kg
Norm:	EN 12532
Rad-Ø:	80 - 200 mm
Temperaturbereich:	- 25 / + 80 °C
Bauhöhe:	108 - 240 mm
Laufverhalten	●●●○○
Fahrgeräusch	●●●○○
Verschleißbeständigkeit	●●●○○
Korrosionsbeständigkeit	●●●○○

Vorteile im Überblick

	Rad-Ø [mm]	Radbreite [mm]	Plattenabmessung [mm]	Plattenlochanstand [mm]	Plattenloch [mm]	Ausladung [mm]	Bauhöhe [mm]	Tragfähigkeit [kg]	Artikelbezeichnung	Bestellnummer
<b>Lenkrollen</b>										
	80	38	105 x 80	80/77 x 60	9	40	108	150	3470UAR080P62 grey	4031582304251
	80	32	105 x 80	80/77 x 60	9	40	108	150	3470UAR080P62 red	4031582369687
	100	32	105 x 80	80/77 x 60	9	40	128	150	3470UAR100P62 grey	4031582304268
	100	32	105 x 80	80/77 x 60	9	40	128	150	3470UAR100P62 red	4031582369694
	125	32	105 x 80	80/77 x 60	9	40	155	200	3470UAR125P62 red	4031582304275
	125	40	137 x 105	105 x 80/75	11	55	161	300	3470UAR125P63 red	4031582304282
	160	40	137 x 105	105 x 80/75	11	55	200	350	3470UAR160P63 red	4031582304299
	200	46	137 x 105	105 x 80/75	11	55	240	350	3470UAR200P63 red	4031582304305
<b>Bockrollen</b>										
	80	38	103 x 85	80/77 x 60	9		108	150	3478UAR080P62 grey	4031582306828
	80	32	103 x 85	80/77 x 60	9		108	150	3478UAR080P62 red	4031582369700
	100	32	103 x 85	80/77 x 60	9		128	150	3478UAR100P62 grey	4031582306835
	100	32	103 x 85	80/77 x 60	9		128	150	3478UAR100P62 red	4031582369717
	125	32	103 x 85	80/77 x 60	9		155	200	3478UAR125P62 red	4031582306842
	125	40	137 x 115	105 x 80/75	11		161	300	3478UAR125P63 red	4031582306859
	160	40	137 x 115	105 x 80/75	11		200	350	3478UAR160P63 red	4031582306866
	200	46	140 x 115	105 x 80/75	11		240	350	3478UAR200P63 red	4031582306873
<b>Lenkrollen mit Totalfeststeller</b>										
	80	38	105 x 80	80/77 x 60	9	44,5	108	150	3477UAR080P62 grey	4031582305746
	80	32	105 x 80	80/77 x 60	9	44,5	108	150	3477UAR080P62 red	4031582369724
	100	32	105 x 80	80/77 x 60	9	41	128	150	3477UAR100P62 grey	4031582305753
	100	32	105 x 80	80/77 x 60	9	41	128	150	3477UAR100P62 red	4031582369731
	125	32	105 x 80	80/77 x 60	9	40	155	200	3477UAR125P62 red	4031582305760
	125	40	137 x 105	105 x 80/75	11	60	161	300	3477UAR125P63 red	4031582305777
	160	40	137 x 105	105 x 80/75	11	60	200	350	3477UAR160P63 red	4031582305784
	200	46	137 x 105	105 x 80/75	11	55	240	350	3477UAR200P63 red	4031582305791



**Rad: UAR grey**  
Radkörper: Polyamid,  
Lauffläche: Polyurethan,  
ohne Fadenschutz,  
Rollenlager



**Rad: UAR red**  
Radkörper: Polyamid,  
Lauffläche: Polyurethan,  
ohne Fadenschutz,  
Rollenlager



**Richtungsfeststeller**  
Rollen mit  
Richtungsfeststeller sind  
in allen Größen lieferbar.

# ALPHA Industrierollen

## Material

Gehäuse aus Stahlblech, glanzverzinkt, blaupassiviert, Schwenklager mit zweifachem Kugelkranz, Schwenklagerschutz, Radachse verschraubt

Tragfähigkeit:	160 - 200 kg
Norm:	EN 12532
Rad-Ø:	100 - 125 mm
Temperaturbereich:	- 20 / + 80 °C
Bauhöhe:	128 - 155 mm
Laufverhalten	●●●○
Fahrgeräusch	●●●●
Verschleißbeständigkeit	●●●○
Korrosionsbeständigkeit	●●●○

Vorteile im Überblick

	Rad-Ø [mm]	Radbreite [mm]	Plattenabmessung [mm]	Plattenlochanstand [mm]	Plattenloch [mm]	Ausladung [mm]	Bauhöhe [mm]	Tragfähigkeit [kg]	Artikelbezeichnung	Bestellnummer
<b>Lenkrollen</b>										
	100	36	105 x 80	80/77 x 60	9	40	128	160	3470HUR100P62 grey	4031582303650
	100	36	105 x 80	80/77 x 60	9	40	128	160	3470HUR100P62 white	4031582400632
	125	36	105 x 80,0	80/77 x 60	9	40	155	200	3470HUR125P62 grey	4031582303667
	125	36	105 x 80	80/77 x 60	9	40	155	200	3470HUR125P62 white	4031582400649
<b>Bockrollen</b>										
	100	36	103 x 85	80/77 x 60	9	128	160	160	3478HUR100P62 grey	4031582306361
	100	36	103 x 85	80/77 x 60	9	128	160	160	3478HUR100P62 white	4031582400670
	125	36	103 x 85	80/77 x 60	9	155	200	200	3478HUR125P62 grey	4031582306378
	125	36	103 x 85	80/77 x 60	9	155	200	200	3478HUR125P62 white	4031582400625
<b>Lenkrollen mit Totalfeststeller</b>										
	100	36	105 x 80	80/77 x 60	9	41	128	160	3477HUR100P62 grey	4031582305159
	100	36	105 x 80	80/77 x 60	9	41	128	160	3477HUR100P62 white	4031582400656
	125	36	105 x 80	80/77 x 60	9	40	155	200	3477HUR125P62 grey	4031582305166
	125	36	105 x 80	80/77 x 60	9	40	155	200	3477HUR125P62 white	4031582400663



### Rad: HUR grey

Radkörper: Polyamid mit Gummikern, dämpfend, Lauffläche: Polyamid, ohne Fadenschutz, Rollenlager



### Rad: HUR white

Radkörper: Polyamid mit Gummikern, dämpfend, Lauffläche: Polyamid, ohne Fadenschutz, Rollenlager



### Geräuschreduziert

Mit elastischer Vollgummidämpfung



### Richtungsfeststeller

Rollen mit Richtungsfeststeller sind in allen Größen lieferbar.





# ALPHA Industrierollen

## Material

Gehäuse aus Stahlblech, glanzverzinkt, blaupassiviert, Schwenklager mit zweifachem Kugelkranz, Schwenklagerschutz, Radachse verschraubt

Tragfähigkeit:	200 - 250 kg
Norm:	EN 12532
Rad-Ø:	100 - 125 mm
Temperaturbereich:	- 25 / + 80 °C
Bauhöhe:	128 - 155 mm
Laufverhalten	●●●○
Fahrgeräusch	●●●○
Verschleißbeständigkeit	●●●○
Korrosionsbeständigkeit	●●●○

Vorteile im Überblick

	Rad-Ø [mm]	Radbreite [mm]	Plattenabmessung [mm]	Plattenlochanstand [mm]	Plattenloch [mm]	Ausladung [mm]	Bauhöhe [mm]	Tragfähigkeit [kg]	Artikelbezeichnung	Bestellnummer
<b>Lenkrollen</b> 	100	36	105 x 80	80/77 x 60	9	40	128	250	3470UOT100P62	4031582336887
	125	40	105 x 80	80/77 x 60	9	40	155	250	3470UOT125P62	4031582336894
<b>Bockrollen</b> 	100	36	103 x 85	80/77 x 60	9	128	250	3478UOT100P62	4031582336900	
	125	40	103 x 85	80/77 x 60	9	155	250	3478UOT125P62	4031582336917	
<b>Lenkrollen mit Totalfeststeller</b> 	100	36	105 x 80	80/77 x 60	9	41	128	200	3477UOT100P62	4031582336924
	125	40	105 x 80	80/77 x 60	9	40	155	250	3477UOT125P62	4031582336931



**Rad: UOT**  
Radkörper: Polyamid, natur, mit Fadenschutz, blau, Präzisionskugellager gedämpft



**Geräuschreduziert**  
Mit Dämpfungselement aus zelligem Polyurethan



**Richtungsfeststeller**  
Rollen mit Richtungsfeststeller sind in allen Größen lieferbar.

# ALPHA Industrierollen

## Material

Gehäuse aus Stahlblech, glanzverzinkt, blaupassiviert, Schwenklager mit zweifachem Kugelkranz, Schwenklagerschutz, Radachse verschraubt

Tragfähigkeit:	160 - 400 kg
Norm:	EN 12532
Rad-Ø:	100 - 200 mm
Temperaturbereich:	- 20 / + 80 °C
Bauhöhe:	128 - 240 mm
Laufverhalten	●●●○○
Fahrgeräusch	●●●●●
Verschleißbeständigkeit	●●●○○
Korrosionsbeständigkeit	●●●○○

Vorteile im Überblick

	Rad-Ø [mm]	Radbreite [mm]	Plattenabmessung [mm]	Plattenlochanstand [mm]	Plattenloch [mm]	Ausladung [mm]	Bauhöhe [mm]	Tragfähigkeit [kg]	Artikelbezeichnung	Bestellnummer
<b>Lenkrollen</b>										
	100	34	105 x 80	80/77 x 60	9	40	128	160	3470UER100P62	4031582010817
	125	40	105 x 80	80/77 x 60	9	40	155	250	3470UER125P62	4031582304336
	125	40	137 x 105	105 x 80/75	11	55	161	250	3470UER125P63	4031582304343
	160	46	137 x 105	105 x 80/75	11	55	200	300	3470UER160P63	4031582304367
	200	46	137 x 105	105 x 80/75	11	55	240	400	3470UER200P63	4031582304381
<b>Bockrollen</b>										
	100	34	103 x 85	80/77 x 60	9		128	160	3478UER100P62	4031582030617
	125	40	103 x 85	80/77 x 60	9		155	250	3478UER125P62	4031582306880
	125	40	137 x 115	105 x 80/75	11		161	250	3478UER125P63	4031582306897
	160	46	137 x 115	105 x 80/75	11		200	300	3478UER160P63	4031582306903
	200	46	140 x 115	105 x 80/75	11		240	400	3478UER200P63	4031582306910
<b>Lenkrollen mit Totalfeststeller</b>										
	100	34	105 x 80	80/77 x 60	9	41	128	160	3477UER100P62	4031582050752
	125	40	105 x 80	80/77 x 60	9	40	155	250	3477UER125P62	4031582305814
	125	40	137 x 105	105 x 80/75	11	60	161	250	3477UER125P63	4031582305821
	160	46	137 x 105	105 x 80/75	11	60	200	300	3477UER160P63	4031582305845
	200	46	137 x 105	105 x 80/75	11	55	240	400	3477UER200P63	4031582305869



**Rad: UER**  
Radkörper: Polyamid,  
Lauffläche: Elastikreifen,  
schwarz, ohne  
Fadenschutz, Rollenlager



**Richtungsfeststeller**  
Rollen mit  
Richtungsfeststeller sind  
in allen Größen lieferbar.



# ALPHA Industrierollen

## Material

Gehäuse aus Stahlblech, glanzverzinkt, blaupassiviert, Schwenklager mit zweifachem Kugelkranz, Schwenklagerschutz, Radachse verschraubt

Tragfähigkeit:	250 kg
Norm:	EN 12532
Rad-Ø:	125 mm
Temperaturbereich:	- 20 / + 80 °C
Bauhöhe:	155 mm
Laufverhalten	●●●○○
Fahrgeräusch	●●●●●
Verschleißbeständigkeit	●●●○○
Korrosionsbeständigkeit	●●●○○

Vorteile im Überblick

	Rad-Ø [mm]	Radbreite [mm]	Plattenabmessung [mm]	Plattenlochanstand [mm]	Plattenloch [mm]	Ausladung [mm]	Bauhöhe [mm]	Tragfähigkeit [kg]	Artikelbezeichnung	Bestellnummer
<b>Lenkrollen</b> 	125	40	105 x 85	80 x 77/60	9	40	155	250	3470UEP125P62	4031582473179
<b>Lenkrollen mit Totalfeststeller</b> 	125	40	105 x 85	80/77 x 60	9	40	155	250	3477UEP125P62	4031582473186



### Rad: UEP

Radkörper aus Polyamid, Lauffläche aus einem schwarzen Elastikreifen, Präzisionskugellager

### Richtungsfeststeller

Rollen mit Richtungsfeststeller sind in allen Größen lieferbar.

# ALPHA Industrierollen

## Material

Gehäuse aus Stahlblech, glanzverzinkt, blaupassiviert, Schwenklager mit zweifachem Kugelkranz, Schwenklagerschutz, Radachse verschraubt

Tragfähigkeit:	160 - 400 kg
Norm:	EN 12532
Rad-Ø:	100 - 200 mm
Temperaturbereich:	- 20 / + 80 °C
Bauhöhe:	128 - 240 mm
Laufverhalten	●●●○○
Fahrgeräusch	●●●●●
Verschleißbeständigkeit	●●●○○
Korrosionsbeständigkeit	●●●○○

Vorteile im Überblick

	Rad-Ø [mm]	Radbreite [mm]	Plattenabmessung [mm]	Plattenlochabstand [mm]	Plattenloch [mm]	Ausladung [mm]	Bauhöhe [mm]	Tragfähigkeit [kg]	Artikelbezeichnung	Bestellnummer
<b>Lenkrollen</b>										
	100	34	105 x 80	80/77 x 60	9	40	128	160	3470UFR100P62	4031582304404
	125	40	105 x 80	80/77 x 60	9	40	155	250	3470UFR125P62	4031582304435
	125	40	137 x 105	105 x 80/75	11	55	161	250	3470UFR125P63	4031582304459
	160	46	137 x 105	105 x 80/75	11	55	200	300	3470UFR160P63	4031582304473
	160	46	137 x 105	105 x 80/75	11	55	200	300	3470UFP160P63	4031582327519
	200	46	137 x 105	105 x 80/75	11	55	240	400	3470UFR200P63	4031582304497
	200	46	137 x 105	105 x 80/75	11	55	240	350	3470UFP200P63	4031582378108
<b>Bockrollen</b>										
	100	34	103 x 85	80/77 x 60	9		128	160	3478UFR100P62	4031582306941
	125	40	103 x 85	80/77 x 60	9		155	250	3478UFR125P62	4031582306965
	125	40	137 x 115	105 x 80/75	11		161	250	3478UFR125P63	4031582306989
	160	46	137 x 115	105 x 80/75	11		200	300	3478UFR160P63	4031582306996
	160	46	137 x 115	105 x 80/75	11		200	300	3478UFP160P63	4031582394917
	200	46	140 x 115	105 x 80/75	11		240	400	3478UFR200P63	4031582307009
	200	46	140 x 115	105 x 80/75	11		240	350	3478UFP200P63	4031582394924
<b>Lenkrollen mit Totalfeststeller</b>										
	100	34	105 x 80	80/77 x 60	9	41	128	160	3477UFR100P62	4031582305883
	125	40	105 x 80	80/77 x 60	9	40	155	250	3477UFR125P62	4031582305913
	125	40	137 x 105	105 x 80/75	11	60	161	250	3477UFR125P63	4031582305937
	160	46	137 x 105	105 x 80/75	11	60	200	300	3477UFR160P63	4031582305951
	160	46	137 x 105	105 x 80/75	11	60	200	300	3477UFP160P63	4031582327588
	200	46	137 x 105	105 x 80/75	11	55	240	400	3477UFR200P63	4031582305975
	200	46	137 x 105,0	105 x 80/75	11	55	240	400	3477UFP200P63	4031582327595



**Rad: UFR**  
Radkörper: Polyamid,  
Lauffläche: Elastikreifen,  
grau-spurlos, ohne  
Fadenschutz, Rollenlager



**Richtungsfeststeller**  
Rollen mit  
Richtungsfeststeller sind  
in allen Größen lieferbar.



**Rad: UFP**  
Radkörper aus Polyamid,  
Lauffläche aus einem  
spurlosen Elastikreifen,  
Präzisionskugellager

# ALPHA Industrierollen

## Material

Gehäuse aus Stahlblech, glanzverzinkt, blaupassiviert, Schwenklager mit zweifachem Kugelkranz, Schwenklagerschutz, Radachse verschraubt

Tragfähigkeit:	160 - 250 kg
Norm:	EN 12532
Rad-Ø:	100 - 125 mm
Temperaturbereich:	- 20 / + 80 °C
Bauhöhe:	128 - 155 mm
Laufverhalten	● ● ● ○
Fahrgeräusch	● ● ● ●
Verschleißbeständigkeit	● ● ● ○
Korrosionsbeständigkeit	● ● ● ○

Vorteile im Überblick

	Rad-Ø [mm]	Radbreite [mm]	Plattenabmessung [mm]	Plattenlochanstand [mm]	Plattenloch [mm]	Ausladung [mm]	Bauhöhe [mm]	Tragfähigkeit [kg]	Artikelbezeichnung	Bestellnummer
<b>Lenkrollen</b>										
	100	34	105 x 80	80/77 x 60	9	40	128	160	3470UFR100P62 blue	4031582304411
	125	40	105 x 80	80/77 x 60	9	40	155	250	3470UFR125P62 blue	4031582304442
<b>Bockrollen</b>										
	100	34	103 x 85	80/77 x 60	9	128	160	3478UFR100P62 blue	4031582306958	
	125	40	103 x 85	80/77 x 60	9	155	250	3478UFR125P62 blue	4031582306972	
<b>Lenkrollen mit Totalfeststeller</b>										
	100	34	105 x 80	80/77 x 60	9	41	128	160	3477UFR100P62 blue	4031582305890
	125	40	105 x 80	80/77 x 60	9	40	155	250	3477UFR125P62 blue	4031582305920



### Rad: UFR Blau

Radkörper: Polyamid,  
Lauffläche: Elastikreifen,  
blau, ohne Fadenschutz,  
Rollenlager



### Richtungsfeststeller

Rollen mit  
Richtungsfeststeller sind  
in allen Größen lieferbar.















# ALPHA Industrierollen

## Material

Gehäuse aus Stahlblech, glanzverzinkt, blaupassiviert, Schwenklager mit zweifachem Kugelkranz, Radachse verschraubt

Tragfähigkeit:	150 - 200 kg
Norm:	EN 12532
Rad-Ø:	100 - 200 mm
Temperaturbereich:	- 20 / + 80 °C
Bauhöhe:	128 - 235 mm
Laufverhalten	● ● ● ○
Fahrgeräusch	● ● ● ●
Verschleißbeständigkeit	● ● ● ○
Korrosionsbeständigkeit	● ● ● ○

Vorteile im Überblick

	Rad-Ø [mm]	Radbreite [mm]	Rückenloch [mm]		Ausladung [mm]	Bauhöhe [mm]	Tragfähigkeit [kg]		Artikelbezeichnung	Bestellnummer
<b>Lenkrollen</b>										
	100	34	13		40	128	160		3470UER100P30-13	4031582304312
	125	40	13		40	155	160		3470UER125P30-13	4031582304329
	160	46	13		55	195	200		3470UER160P30-13	4031582304350
	200	46	13		55	235	200		3470UER200P30-13	4031582304374
<b>Lenkrollen mit Totalfeststeller</b>										
	100	34	13		41	128	150		3477UER100P30-13	4031582050677
	125	40	13		40	155	160		3477UER125P30-13	4031582305807
	160	46	13		60	195	200		3477UER160P30-13	4031582305838
	200	46	13		55	235	200		3477UER200P30-13	4031582305852



### Rad: UER

Radkörper: Polyamid,  
Lauffläche: Elastikreifen,  
schwarz, ohne  
Fadenschutz, Rollenlager















# ALPHA Industrierollen

## Material

Gehäuse aus Stahlblech, glanzverzinkt, blaupassiviert, Schwenklager mit zweifachem Kugelkranz, Radachse verschraubt

Tragfähigkeit:	150 - 200 kg
Norm:	EN 12532
Rad-Ø:	100 - 200 mm
Temperaturbereich:	- 20 / + 80 °C
Bauhöhe:	128 - 235 mm
Laufverhalten	● ● ● ○
Fahrgeräusch	● ● ● ●
Verschleißbeständigkeit	● ● ● ○
Korrosionsbeständigkeit	● ● ● ○

Vorteile im Überblick

	Rad-Ø [mm]	Radbreite [mm]	Rückenloch [mm]		Ausladung [mm]	Bauhöhe [mm]	Tragfähigkeit [kg]		Artikelbezeichnung	Bestellnummer
<b>Lenkrollen</b>										
	100	34	13		40	128	150		3470UFR100P30-13	4031582304398
	125	40	13		40	155	150		3470UFR125P30-13	4031582304428
	160	46	13		55	195	200		3470UFR160P30-13	4031582304466
	200	46	13		55	235	200		3470UFR200P30-13	4031582304480
<b>Lenkrollen mit Totalfeststeller</b>										
	100	34	13		41	128	150		3477UFR100P30-13	4031582305876
	125	40	13		40	155	150		3477UFR125P30-13	4031582305906
	160	46	13		60	195	200		3477UFR160P30-13	4031582305944
	200	46	13		55	235	200		3477UFR200P30-13	4031582305968



### Rad: UFR

Radkörper: Polyamid,  
Lauffläche: Elastikreifen,  
grau-spurlos, ohne  
Fadenschutz, Rollenlager

# ALPHA Industrierollen

## Material

Gehäuse aus Stahlblech, glanzverzinkt, blaupassiviert, Schwenklager mit zweifachem Kugelkranz, Schwenklagerschutz, Radachse verschraubt

Tragfähigkeit:	125 - 200 kg
Norm:	EN 12532
Rad-Ø:	80 - 125 mm
Temperaturbereich:	- 20 / + 60 °C
Bauhöhe:	108 - 155 mm
Laufverhalten	●●●○
Fahrgeräusch	●●●○
Verschleißbeständigkeit	●●●○
Korrosionsbeständigkeit	●●●○

Vorteile im Überblick

	Rad-Ø [mm]	Radbreite [mm]	Plattenabmessung [mm]	Plattenlochanstand [mm]	Plattenloch [mm]	Ausladung [mm]	Bauhöhe [mm]	Tragfähigkeit [kg]	Artikelbezeichnung	Bestellnummer
<b>Lenkrollen</b>										
	80	34	105 x 80	80/77 x 60	9	40	108	125	3470POR080P62	4031582010510
	100	36	105 x 80	80/77 x 60	9	40	128	160	3470POO100P62	4031582304015
	100	36	105 x 80	80/77 x 60	9	40	128	160	3470POR100P62	4031582010527
	125	40	105 x 80	80/77 x 60	9	40	155	200	3470POO125P62	4031582304039
	125	40	105 x 80,0	80/77 x 60	9	40	155	200	3470POR125P62	4031582304077
<b>Bockrollen</b>										
	80	34	103 x 85	80/77 x 60	9	108	125		3478POR080P62 RAL9011	4031582030396
	100	36	103 x 85	80/77 x 60	9	128	150		3478POO100P62 RAL9011	4031582306620
	100	36	103 x 85	80/77 x 60	9	128	160		3478POR100P62 RAL9011	4031582030402
	125	40	103 x 85	80/77 x 60	9	155	200		3478POO125P62 RAL9011	4031582306644
	125	40	103 x 85	80/77 x 60	9	155	200		3478POR125P62 RAL9011	4031582306675
<b>Lenkrollen mit Totalfeststeller</b>										
	80	34	105 x 80	80/77 x 60	9	44,5	108	125	3477POR080P62	4031582050486
	100	36	105 x 80	80/77 x 60	9	41	128	160	3477POR100P62	4031582305548
	125	40	105 x 80	80/77 x 60	9	40	155	200	3477POR125P62	4031582305562



**Rad: POO**  
Rad: Polypropylen, schwarz, ohne Fadenschutz, Gleitlager



**Rad: POR**  
Rad: Polypropylen, schwarz, ohne Fadenschutz, Rollenlager



**Richtungsfeststeller**  
Rollen mit Richtungsfeststeller sind in allen Größen lieferbar.

















# ALPHA Industrierollen

## Material

Gehäuse aus Stahlblech, glanzverzinkt, blaupassiviert, Schwenklager mit zweifachem Kugelkranz, Radachse verschraubt

Tragfähigkeit:	125 - 150 kg
Norm:	EN 12532
Rad-Ø:	80 - 125 mm
Temperaturbereich:	- 20 / + 60 °C
Bauhöhe:	108 - 155 mm
Laufverhalten	●●●○○
Fahrgeräusch	●●●○○
Verschleißbeständigkeit	●●●○○
Korrosionsbeständigkeit	●●●○○

Vorteile im Überblick

	Rad-Ø [mm]	Radbreite [mm]	Rückenloch [mm]		Ausladung [mm]	Bauhöhe [mm]	Tragfähigkeit [kg]		Artikelbezeichnung	Bestellnummer
<b>Lenkrollen</b>										
	80	34	13		40	108	125		3470POR080P30-13	4031582304046
	100	36	13		40	128	150		3470POO100P30-13	4031582304008
	100	36	13		40	128	125		3470POR100P30-13	4031582304053
	125	40	13		40	155	125		3470POO125P30-13	4031582304022
	125	40	13		40	155	150		3470POR125P30-13	4031582304060
<b>Lenkrollen mit Totalfeststeller</b>										
	80	34	13		44,5	108	125		3477POR080P30-13	4031582305524
	100	36	13		41	128	125		3477POO100P30-13	4031582305500
	100	36	13		41	128	125		3477POR100P30-13	4031582305531
	125	40	13		40	155	125		3477POO125P30-13	4031582305517
	125	40	13		40	155	150		3477POR125P30-13	4031582305555



**Rad: POO**  
Rad: Polypropylen,  
schwarz, ohne  
Fadenschutz, Gleitlager



**Rad: POR**  
Rad: Polypropylen,  
schwarz, ohne  
Fadenschutz, Rollenlager

# ALPHA Industrierollen

## Material

Gehäuse aus Stahlblech, glanzverzinkt, blaupassiviert, Schwenklager mit zweifachem Kugelkranz, Schwenklagerschutz, Radachse verschraubt

Tragfähigkeit:	200 - 350 kg
Norm:	EN 12532
Rad-Ø:	80 - 200 mm
Temperaturbereich:	- 25 / + 80 °C
Bauhöhe:	108 - 240 mm
Laufverhalten	●●●○○
Fahrgeräusch	●●●○○
Verschleißbeständigkeit	●●●●●
Korrosionsbeständigkeit	●●●○○

Vorteile im Überblick

	Rad-Ø [mm]	Radbreite [mm]	Plattenabmessung [mm]	Plattenlochanstand [mm]	Plattenloch [mm]	Ausladung [mm]	Bauhöhe [mm]	Tragfähigkeit [kg]	Artikelbezeichnung	Bestellnummer
<b>Lenkrollen</b>										
	80	34	105 x 80	80/77 x 60	9	40	108	200	3470UOO080P62	4031582010190
	100	36	105 x 80	80/77 x 60	9	40	128	200	3470UOO100P62	4031582010206
	125	40	105 x 80	80/77 x 60	9	40	155	250	3470UOO125P62	4031582010213
	160	40	137 x 105	105 x 80/75	11	55	200	350	3470UOO160P63	4031582010220
	200	50	137 x 105	105 x 80/75	11	55	240	350	3470UOO200P63	4031582010237
<b>Bockrollen</b>										
	80	34	103 x 85	80/77 x 60	9	108	200		3478UOO080P62	4031582030105
	100	36	103 x 85	80/77 x 60	9	128	200		3478UOO100P62	4031582030112
	125	40	103 x 85	80/77 x 60	9	155	250		3478UOO125P62	4031582030129
	160	40	137 x 115	105 x 80/75	11	200	350		3478UOO160P63	4031582030136
	200	50	140 x 115	105 x 80/75	11	240	350		3478UOO200P63	4031582030143
<b>Lenkrollen mit Totalfeststeller</b>										
	80	34	105 x 80	80/77 x 60	9	44,5	108	200	3477UOO080P62	4031582050172
	100	36	105 x 80	80/77 x 60	9	41	128	200	3477UOO100P62	4031582050189
	125	40	105 x 80	80/77 x 60	9	40	155	250	3477UOO125P62	4031582050196
	160	40	137 x 105	105 x 80/75	11	60	200	350	3477UOO160P63	4031582050202
	200	50	137 x 105	105 x 80/75	11	55	240	350	3477UOO200P63	4031582306163



**Rad: UOO**  
Rad: Polyamid, weiß, Radachse verschraubt, ohne Fadenschutz, Gleitlager



**Richtungsfeststeller**  
Rollen mit Richtungsfeststeller sind in allen Größen lieferbar.

# ALPHA Industrierollen

## Material

Gehäuse aus Stahlblech, glanzverzinkt, blaupassiviert, Schwenklager mit zweifachem Kugelkranz, Schwenklagerschutz, Radachse verschraubt

Tragfähigkeit:	200 - 350 kg
Norm:	EN 12532
Rad-Ø:	80 - 200 mm
Temperaturbereich:	- 25 / + 80 °C
Bauhöhe:	108 - 240 mm
Laufverhalten	●●●○○
Fahrgeräusch	●●●○○
Verschleißbeständigkeit	●●●●●
Korrosionsbeständigkeit	●●●○○

Vorteile im Überblick

	Rad-Ø [mm]	Radbreite [mm]	Plattenabmessung [mm]	Plattenlochanstand [mm]	Plattenloch [mm]	Ausladung [mm]	Bauhöhe [mm]	Tragfähigkeit [kg]	Artikelbezeichnung	Bestellnummer
<b>Lenkrollen</b>										
	80	34	105 x 80	80/77 x 60	9	40	108	200	3470UOH080P62	4031582304510
	100	36	105 x 80	80/77 x 60	9	40	128	200	3470UOH100P62	4031582304534
	125	40	105 x 80	80/77 x 60	9	40	155	275	3470UOH125P62	4031582304558
	160	40	137 x 105	105 x 80/75	11	55	200	350	3470UOH160P63	4031582304572
	200	50	137 x 105	105 x 80/75	11	55	240	350	3470UOH200P63	4031582304596
<b>Bockrollen</b>										
	80	34	103 x 85	80/77 x 60	9	108	200		3478UOH080P62	4031582307016
	100	36	103 x 85	80/77 x 60	9	128	200		3478UOH100P62	4031582307023
	125	40	103 x 85	80/77 x 60	9	155	275		3478UOH125P62	4031582307030
	160	40	137 x 115	105 x 80/75	11	200	350		3478UOH160P63	4031582307047
	200	50	140 x 115	105 x 80/75	11	240	350		3478UOH200P63	4031582307054
<b>Lenkrollen mit Totalfeststeller</b>										
	80	34	105 x 80	80/77 x 60	9	44,5	108	200	3477UOH080P62	4031582305999
	100	36	105 x 80	80/77 x 60	9	41	128	200	3477UOH100P62	4031582306019
	125	40	105 x 80	80/77 x 60	9	40	155	275	3477UOH125P62	4031582306033
	160	40	137 x 105	105 x 80/75	11	60	200	350	3477UOH160P63	4031582306057
	200	50	137 x 105	105 x 80/75	11	55	240	350	3477UOH200P63	4031582306071



**Rad: UOH**  
Rad: Polyamid, weiß, mit Fadenschutz, Gleitlager



**Richtungsfeststeller**  
Rollen mit Richtungsfeststeller sind in allen Größen lieferbar.

# ALPHA Industrierollen

## Material

Gehäuse aus Stahlblech, glanzverzinkt, blaupassiviert, Schwenklager mit zweifachem Kugelkranz, Schwenklagerschutz, Radachse verschraubt

Tragfähigkeit:	200 - 350 kg
Norm:	EN 12532
Rad-Ø:	80 - 200 mm
Temperaturbereich:	- 25 / + 80 °C
Bauhöhe:	108 - 240 mm
Laufverhalten	●●●○○
Fahrgeräusch	●●●○○
Verschleißbeständigkeit	●●●●●
Korrosionsbeständigkeit	●●●○○

Vorteile im Überblick

	Rad-Ø [mm]	Radbreite [mm]	Plattenabmessung [mm]	Plattenlochabstand [mm]	Plattenloch [mm]	Ausladung [mm]	Bauhöhe [mm]	Tragfähigkeit [kg]	Artikelbezeichnung	Bestellnummer
<b>Lenkrollen</b>										
	80	34	105 x 80	80/77 x 60	9	40	108	200	3470UOR080P62	4031582395938
	100	36	105 x 80	80/77 x 60	9	40	128	200	3470UOR100P62	4031582010565
	125	40	105 x 80	80/77 x 60	9	40	155	250	3470UOR125P62	4031582010572
	125	40	137 x 105	105 x 80/75	11	50	155	250	3470UOR125P63 OH155	4031582377064
	160	40	137 x 105	105 x 80/75	11	55	200	350	3470UOR160P63	4031582304695
	200	50	137 x 105	105 x 80/75	11	55	240	350	3470UOR200P63	4031582304701
<b>Bockrollen</b>										
	80	34	103 x 85	80/77 x 60	9		108	200	3478UOR080P62	4031582396676
	100	36	103 x 85	80/77 x 60	9		128	200	3478UOR100P62	4031582030440
	125	40	103 x 85	80/77 x 60	9		155	250	3478UOR125P62	4031582030457
	125	40	136 x 117	105 x 80/75	11		155	300	3478UOR125P63 OH155	4031582377071
	160	40	137 x 115	105 x 80/75	11		200	350	3478UOR160P63	4031582307108
	200	50	140 x 115	105 x 80/75	11		240	350	3478UOR200P63	4031582307115
<b>Lenkrollen mit Totalfeststeller</b>										
	80	34	105 x 80	80/77 x 60	9	44,5	108	200	3477UOR080P62	4031582396683
	100	36	105 x 80	80/77 x 60	9	41	128	200	3477UOR100P62	4031582050523
	125	40	105 x 80	80/77 x 60	9	40	155	250	3477UOR125P62	4031582050530
	160	40	137 x 105	105 x 80/75	11	60	200	350	3477UOR160P63	4031582306187
	200	50	137 x 105	105 x 80/75	11	55	240	350	3477UOR200P63	4031582306194



### Rad: UOR

Rad: Polyamid, weiß, ohne Fadenschutz, Rollenlager



### Richtungsfeststeller

Rollen mit Richtungsfeststeller sind in allen Größen lieferbar.

# ALPHA Industrierollen

## Material

Gehäuse aus Stahlblech, glanzverzinkt, blaupassiviert, Schwenklager mit zweifachem Kugelkranz, Schwenklagerschutz, Radachse verschraubt

Tragfähigkeit:	200 - 350 kg
Norm:	EN 12532
Rad-Ø:	80 - 200 mm
Temperaturbereich:	- 40 / + 80 °C
Bauhöhe:	108 - 240 mm
Laufverhalten	●●●○○
Fahrgeräusch	●●●○○
Verschleißbeständigkeit	●●●○○
Korrosionsbeständigkeit	●●●○○

Vorteile im Überblick

	Rad-Ø [mm]	Radbreite [mm]	Plattenabmessung [mm]	Plattenlochanstand [mm]	Plattenloch [mm]	Ausladung [mm]	Bauhöhe [mm]	Tragfähigkeit [kg]	Artikelbezeichnung	Bestellnummer
<b>Lenkrollen</b>										
	80	34	105 x 80	80/77 x 60	9	40	108	200	3470UOJ080P62	4031582395921
	100	36	105 x 80	80/77 x 60	9	40	128	200	3470UOJ100P62	4031582304602
	125	40	105 x 80	80/77 x 60	9	40	155	250	3470UOJ125P62	4031582304619
	160	40	137 x 105	105 x 80/75	11	55	200	350	3470UOJ160P63	4031582304626
	200	50	137 x 105	105 x 80/75	11	55	240	350	3470UOJ200P63	4031582304633
<b>Bockrollen</b>										
	80	34	103 x 85	80/77 x 60	9	108	200		3478UOJ080P62	4031582396652
	100	36	103 x 85	80/77 x 60	9	128	200		3478UOJ100P62	4031582307061
	125	40	103 x 85	80/77 x 60	9	155	250		3478UOJ125P62	4031582307078
	160	40	137 x 115	105 x 80/75	11	200	350		3478UOJ160P63	4031582307085
	200	50	137 x 115	105 x 80/75	11	240	350		3478UOJ200P63	4031582307092
<b>Lenkrollen mit Totalfeststeller</b>										
	80	34	105 x 80	80/77 x 60	9	44,5	108	200	3477UOJ080P62	4031582396669
	100	36	105 x 80	80/77 x 60	9	41	128	200	3477UOJ100P62	4031582306088
	125	40	105 x 80	80/77 x 60	9	40	155	250	3477UOJ125P62	4031582306095
	160	40	137 x 105	105 x 80/75	11	60	200	350	3477UOJ160P63	4031582306101
	200	50	137 x 105	105 x 80/75	11	55	240	350	3477UOJ200P63	4031582306118



**Rad: UOJ**  
Rad: Polyamid, weiß, mit Fadenschutz, Rollenlager



**Richtungsfeststeller**  
Rollen mit Richtungsfeststeller sind in allen Größen lieferbar.

# ALPHA Industrierollen

## Material

Gehäuse aus Stahlblech, glanzverzinkt, blaupassiviert, Schwenklager mit zweifachem Kugelkranz, Radachse verschraubt

Tragfähigkeit:	100 - 200 kg
Norm:	EN 12532
Rad-Ø:	80 - 200 mm
Temperaturbereich:	- 25 / + 80 °C
Bauhöhe:	108 - 235 mm
Laufverhalten	● ● ● ○ ○
Fahrgeräusch	● ● ● ● ●
Verschleißbeständigkeit	● ● ● ● ●
Korrosionsbeständigkeit	● ● ● ○ ○

Vorteile im Überblick

	Rad-Ø [mm]	Radbreite [mm]	Rückenloch [mm]		Ausladung [mm]	Bauhöhe [mm]	Tragfähigkeit [kg]		Artikelbezeichnung	Bestellnummer
<b>Lenkrollen</b>										
	80	34	13		40	108	150		3470U00080P30-13	4031582304640
	100	36	13		40	128	100		3470U00100P30-13	4031582304657
	125	40	13		40	155	150		3470U00125P30-13	4031582304664
	160	40	13		55	195	200		3470U00160P30-13	4031582304671
	200	50	13		55	235	200		3470U00200P30-13	4031582304688
<b>Lenkrollen mit Totalfeststeller</b>										
	80	34	13		44,5	108	150		3477U00080P30-13	4031582306125
	100	36	13		41	128	125		3477U00100P30-13	4031582306132
	125	40	13		40	155	150		3477U00125P30-13	4031582306149
	160	40	13		60	195	200		3477U00160P30-13	4031582306156
	200	50	13		55	235	200		3477U00200P30-13	4031582050219



### Rad: UOO

Rad: Polyamid, weiß,  
Radachse verschraubt,  
ohne Fadenschutz,  
Gleitlager

# ALPHA Industrierollen

## Material

Gehäuse aus Stahlblech, glanzverzinkt, blaupassiviert, Schwenklager mit zweifachem Kugelkranz, Radachse verschraubt

Tragfähigkeit:	125 - 200 kg
Norm:	EN 12532
Rad-Ø:	80 - 200 mm
Temperaturbereich:	- 40 / + 80 °C
Bauhöhe:	108 - 235 mm
Laufverhalten	● ● ● ○ ○
Fahrgeräusch	● ● ● ● ●
Verschleißbeständigkeit	● ● ● ● ●
Korrosionsbeständigkeit	● ● ● ○ ○

Vorteile im Überblick

	Rad-Ø [mm]	Radbreite [mm]	Rückenloch [mm]		Ausladung [mm]	Bauhöhe [mm]	Tragfähigkeit [kg]		Artikelbezeichnung	Bestellnummer
<b>Lenkrollen</b>										
	80	34	13		40	108	125		3470UOH080P30-13	4031582304503
	100	36	13		40	128	125		3470UOH100P30-13	4031582304527
	125	40	13		40	155	125		3470UOH125P30-13	4031582304541
	160	40	13		55	195	200		3470UOH160P30-13	4031582304565
	200	50	13		55	235	200		3470UOH200P30-13	4031582304589
<b>Lenkrollen mit Totalfeststeller</b>										
	80	34	13		44,5	108	150		3477UOH080P30-13	4031582305982
	100	36	13		41	128	125		3477UOH100P30-13	4031582306002
	125	40	13		40	155	125		3477UOH125P30-13	4031582306026
	160	40	13		60	195	200		3477UOH160P30-13	4031582306040
	200	50	13		55	235	200		3477UOH200P30-13	4031582306064



**Rad: UOH**  
Rad: Polyamid, weiß,  
Radachse verschraubt,  
mit Fadenschutz,  
Gleitlager

# ALPHA Industrierollen

## Material

Gehäuse aus Stahlblech, glanzverzinkt, blaupassiviert, Schwenklager mit zweifachem Kugelkranz, Schwenklagerschutz, Radachse verschraubt

Tragfähigkeit:	200 - 350 kg
Norm:	EN 12532
Rad-Ø:	100 - 200 mm
Temperaturbereich:	-20 / +85 °C
Bauhöhe:	128 - 240 mm
Laufverhalten	●●●○○
Fahrgeräusch	●●●○○
Verschleißbeständigkeit	●●●○○
Korrosionsbeständigkeit	●●●○○

Vorteile im Überblick

	Rad-Ø [mm]	Radbreite [mm]	Plattenabmessung [mm]	Plattenlochanstand [mm]	Plattenloch [mm]	Ausladung [mm]	Bauhöhe [mm]	Tragfähigkeit [kg]	Artikelbezeichnung	Bestellnummer
<b>Lenkrollen</b>										
	100	40	105 x 80	80/77 x 60	9	40	128	200	3470IEP100P62	4031582303674
	125	50	137 x 105	105 x 80/75	11	55	161	300	3470IEP125P63	4031582399141
	160	50	137 x 105	105 x 80/75	11	55	200	350	3470IEP160P63	4031582374155
	200	50	137 x 105	105 x 80/75	11	55	240	350	3470IEP200P63	4031582374162
<b>Bockrollen</b>										
	100	40	103 x 85	80/77 x 60	9		128	200	3478IEP100P62	4031582306385
	125	50	137 x 115	105 x 80/75	11		161	300	3478IEP125P63	4031582399158
	160	50	137 x 115	105 x 80/75	11		200	350	3478IEP160P63	4031582374186
	200	50	140 x 115	105 x 80/75	11		240	350	3478IEP200P63	4031582374193
<b>Lenkrollen mit Totalfeststeller</b>										
	100	40	105 x 80	80/77 x 60	9	41	128	200	3477IEP100P62	4031582305173
	125	50	137 x 105	105 x 80/75	11	60	161	300	3477IEP125P63	4031582399165
	160	50	137 x 105	105 x 80/75	11	60	200	350	3477IEP160P63	4031582374216
	200	50	137 x 105	105 x 80/75	11	55	240	350	3477IEP200P63	4031582374223



**Rad: IEP**  
Radkörper: Aluminium,  
Lauffläche: Elastikreifen,  
aufvulkanisiert,  
Präzisionskugellager



**Richtungsfeststeller**  
Rollen mit  
Richtungsfeststeller sind  
in allen Größen lieferbar.





























# ALPHA Industrierollen

## Material

Gehäuse aus Stahlblech, glanzverzinkt, blaupassiviert, Schwenklager mit zweifachem Kugelkranz, Schwenklagerschutz, Radachse verschraubt

Tragfähigkeit:	350 kg
Norm:	EN 12532
Rad-Ø:	160 - 200 mm
Temperaturbereich:	- 20 / + 85 °C
Bauhöhe:	200 - 240 mm
Laufverhalten	●●●○
Fahrgeräusch	●●●○
Verschleißbeständigkeit	●●●○
Korrosionsbeständigkeit	●●●○

Vorteile im Überblick

	Rad-Ø [mm]	Radbreite [mm]	Plattenabmessung [mm]	Plattenlochanstand [mm]	Plattenloch [mm]	Ausladung [mm]	Bauhöhe [mm]	Tragfähigkeit [kg]	Artikelbezeichnung	Bestellnummer
<b>Lenkrollen</b>										
	160	50	137 x 105	105 x 80/75	11	55	200	350 250	3470IFP160P63	4031582380453
	200	50	137 x 105	105 x 80/75	11	55	240	350 250	3470IFP200P63	4031582380484
<b>Bockrollen</b>										
	160	50	137 x 115	105 x 80/75	11	80	200	350 250	3478IFP160P63	4031582380477
	200	50	140 x 115	105 x 80/75	11	100	240	350 250	3478IFP200P63	4031582380507
<b>Lenkrollen mit Totalfeststeller</b>										
	160	50	137 x 105	105 x 80/75	11	60	200	350 250	3477IFP160P63	4031582380460
	200	50	137 x 105	105 x 80/75	11	55	240	350 250	3477IFP200P63	4031582380491



**Rad: IFP**  
Radkörper aus Aluminium, Lauffläche aus einem spurlosen Elastikreifen, aufvulkanisiert, Präzisionskugellager



**Richtungsfeststeller**  
Rollen mit Richtungsfeststeller sind in allen Größen lieferbar.

# ALPHA Industrierollen

## Material

Gehäuse aus Stahlblech, glanzverzinkt, blaupassiviert, Schwenklager mit zweifachem Kugelkranz, Schwenklagerschutz, Radachse verschraubt

Tragfähigkeit:	200 - 300 kg
Norm:	EN 12532
Rad-Ø:	100 - 200 mm
Temperaturbereich:	- 10 / + 60 °C
Bauhöhe:	128 - 240 mm
Laufverhalten	●●●○○
Fahrgeräusch	●●●○○
Verschleißbeständigkeit	●●●○○
Korrosionsbeständigkeit	●●●○○

Vorteile im Überblick

	Rad-Ø [mm]	Radbreite [mm]	Plattenabmessung [mm]	Plattenlochanstand [mm]	Plattenloch [mm]	Ausladung [mm]	Bauhöhe [mm]	Tragfähigkeit [kg]	Artikelbezeichnung	Bestellnummer
<b>Lenkrollen</b>										
	100	40	105 x 80	80/77 x 60	9	40	128	250	3470ITP100P62	4031582303698
	125	50	137 x 105	105 x 80/75	11	55	161	300	3470ITP125P63	4031582303704
	200	50	137 x 105	105 x 80/75	11	55	240	200	3470ITP200P63	4031582380613
<b>Bockrollen</b>										
	100	40	103 x 85	80/77 x 60	9		128	250	3478ITP100P62	4031582306408
	125	50	137 x 115	105 x 80/75	11		161	300	3478ITP125P63	4031582306415
	160	50	137 x 115	105 x 80/75	11		200	250	3478ITP160P63	4031582380606
	200	50	140 x 115	105 x 80/75	11		240	200	3478ITP200P63	4031582380637
<b>Lenkrollen mit Totalfeststeller</b>										
	100	40	105 x 80	80/77 x 60	9	41	128	250	3477ITP100P62	4031582305197
	125	50	137 x 105	105 x 80/75	11	60	161	300	3477ITP125P63	4031582305203
	160	50	137 x 105	105 x 80/75	11	60	200	250	3477ITP160P63	4031582380590
	200	50	137 x 105	105 x 80/75	11	55	240	200	3477ITP200P63	4031582380620



**Rad: ITP Shore 90 A**  
Radkörper: Aluminium,  
Lauffläche: Polyurethan,  
gegossen,  
Präzisionskugellager



**Richtungsfeststeller**  
Rollen mit  
Richtungsfeststeller sind  
in allen Größen lieferbar.

# ALPHA Industrierollen

## Material

Gehäuse aus Stahlblech, glanzverzinkt, blaupassiviert, Schwenklager mit zweifachem Kugelkranz, Schwenklagerschutz, Radachse verschraubt

Tragfähigkeit:	250 - 350 kg
Norm:	EN 12532
Rad-Ø:	100 - 200 mm
Temperaturbereich:	- 20 / + 60 °C
Bauhöhe:	128 - 240 mm
Laufverhalten	●●●○
Fahrgeräusch	●●●○
Verschleißbeständigkeit	●●●○
Korrosionsbeständigkeit	●●●○

Vorteile im Überblick

	Rad-Ø [mm]	Radbreite [mm]	Plattenabmessung [mm]	Plattenlochanstand [mm]	Plattenloch [mm]	Ausladung [mm]	Bauhöhe [mm]	Tragfähigkeit [kg]	Artikelbezeichnung	Bestellnummer
<b>Lenkrollen</b>										
	125	40	105 x 80	80/77 x 60	9	40	155	250	3470ITP125P62-80shA	4031582479379
<b>Bockrollen</b>										
	100	40	105 x 85	80/77 x 60	9	128	250	3478ITP100P62-80shA	4031582479386	
	125	40	103 x 85	80/77 x 60	9	155	250	3478ITP125P62-80shA	4031582479393	
	200	50	137 x 115	105 x 80/75	11	240	350	3478ITP200P63 80shA	4031582482027	
<b>Lenkrollen mit Totalfeststeller</b>										
	100	40	105 x 80	80/77 x 60	9	41	128	250	3477ITP100P62-80shA	4031582479423
	125	40	105 x 80	80/77 x 60	9	40	155	250	3477ITP125P62-80shA	4031582479430
	125	50	137 x 105	105 x 80/75	11	60	160	350	3477ITP125P63 Sh80	4031582462586



**Rad: ITP Shore 80 A**  
Radkörper: Aluminium,  
Lauffläche: Polyurethan,  
gegossen,  
Präzisionskugellager



**Richtungsfeststeller**  
Rollen mit  
Richtungsfeststeller sind  
in allen Größen lieferbar.





# ALPHA Industrierollen

## Material

Gehäuse aus Stahlblech, glanzverzinkt, blaupassiviert, Schwenklager mit zweifachem Kugelkranz, Schwenklagerschutz, Radachse verschraubt

Tragfähigkeit:	75 - 150 kg
Norm:	EN 12532
Rad-Ø:	200 - 260 mm
Temperaturbereich:	-20 / +85 °C
Bauhöhe:	240 - 310 mm
Laufverhalten	●○○○○
Fahrgeräusch	●●●○○
Verschleißbeständigkeit	●●●○○
Korrosionsbeständigkeit	●●●○○

Vorteile im Überblick

	Rad-Ø [mm]	Radbreite [mm]	Plattenabmessung [mm]	Plattenlochanstand [mm]	Plattenloch [mm]	Ausladung [mm]	Bauhöhe [mm]	Tragfähigkeit [kg]	Artikelbezeichnung	Bestellnummer
<b>Lenkrollen</b> 	200	50	137 x 105	105 x 80/75	11	55	240	75	3470DPR200P63 grey	4031582240061
<b>Bockrollen</b> 	200	50	140 x 115	105 x 80/75	11	240	75	3478DPR200P63 grey	4031582240078	
<b>Lenkrollen</b> 	260	85	200 x 160	160 x 120	14	83	310	150	3480DQR260P65	4031582224825
<b>Bockrollen</b> 	260	85	200 x 160	160 x 120	14	310	150	3488DQR260P65	4031582224832	



**Rad: DPR**  
 Radkörper: Stahlblech,  
 Lauffläche:  
 Luftbereifung,  
 Rollenlager, Rillenprofil



**Rad: DQR**  
 Radkörper: Stahlblech,  
 Lauffläche:  
 Luftbereifung,  
 Rollenlager, Blockprofil

# ALPHA Industrierollen

## Material

Gehäuse aus Stahlblech, glanzverzinkt, blaupassiviert, Schwenklager mit zweifachem Kugelkranz, Schwenklagerschutz, Radachse verschraubt

Tragfähigkeit:	135 - 205 kg
Norm:	EN 12532
Rad-Ø:	160 - 200 mm
Temperaturbereich:	- 20 / + 60 °C
Bauhöhe:	200 - 240 mm
Laufverhalten	●●●○○
Fahrgeräusch	●●●○○
Verschleißbeständigkeit	●●○○○
Korrosionsbeständigkeit	●●●○○

Vorteile im Überblick

	Rad-Ø [mm]	Radbreite [mm]	Plattenabmessung [mm]	Plattenlochanstand [mm]	Plattenloch [mm]	Ausladung [mm]	Bauhöhe [mm]	Tragfähigkeit [kg]	Artikelbezeichnung	Bestellnummer
<b>Lenkrollen mit Totalfeststeller</b>										
	160	40	137 x 105	105 x 80/75	11	55	200	135	3472DVR160P63	4031582304886
	200	50	137 x 105	105 x 80/75	11	55	240	205	3472DVP200P63	4031582324402
	200	50	137 x 105	105 x 80/75	11	55	240	205	3472DVR200P63	4031582304893
<b>Lenkrollen</b>										
	160	40	137 x 105	105 x 80/75	11	55	200	135	3470DVR160P63	4031582010268
	200	50	137 x 105	105 x 80/75	11	55	240	205	3470DVP200P63	4031582324426
	200	50	137 x 105	105 x 80/75	11	55	240	205	3470DVR200P63	4031582010275
<b>Zubehör</b>									Directional lock 3471	4031582321814



### Rad: DVR

Radkörper: Stahlblech, Lauffläche: Vollgummi, schwarz, Rollenlager



### Rad: DVP

Radkörper: Stahlblech, Lauffläche: Vollgummi, schwarz, Präzisionskugellager, (auch mit feuerverzinkten Radscheiben lieferbar)

### Bestellhinweis



# ALPHA Industrierollen

## Material

Gehäuse aus Stahlblech, glanzverzinkt, blaupassiviert, Schwenklager mit zweifachem Kugelkranz, Schwenklagerschutz, Radachse verschraubt

Tragfähigkeit:	205 kg
Norm:	EN 12532
Rad-Ø:	200 mm
Temperaturbereich:	- 20 / + 60 °C
Bauhöhe:	240 mm
Laufverhalten	●●●○○
Fahrgeräusch	●●●○○
Verschleißbeständigkeit	●●●○○
Korrosionsbeständigkeit	●●●○○

Vorteile im Überblick

	Rad-Ø [mm]	Radbreite [mm]	Plattenabmessung [mm]	Plattenlochanstand [mm]	Plattenloch [mm]	Ausladung [mm]	Bauhöhe [mm]	Tragfähigkeit [kg]	Artikelbezeichnung	Bestellnummer
<b>Lenkrollen zentral-, totalfeststellbar</b> 	☉	☉	☉	☉	☉	☉	☉	☉	3476DVR200P69-L0-11	4031582304961
									3476DVR200P69-L0-13	4031582364835
									3476DVR200P69-L1-11	4031582364859
									3476DVR200P69-L1-13	4031582364873
									3476DVR200P69-Q0-11	4031582364897
									3476DVR200P69-Q0-13	4031582364910
									3476DVR200P69-Q1-11	4031582364934
									3476DVR200P69-Q1-13	4031582364958
<b>Lenkrollen</b> 	☉	☉	☉	☉	☉	☉	☉	☉	3470DVR200P63	4031582010275
<b>Zubehör</b> 									Directional lock 3471	4031582321814

### Rad: DVR

Radkörper: Stahlblech,  
Lauffläche: Vollgummi,  
schwarz, Rollenlager

### Bestellhinweis



# ALPHA Industrierollen

## Material

Gehäuse aus Stahlblech, glanzverzinkt, blaupassiviert, Schwenklager mit zweifachem Kugelkranz, Schwenklagerschutz, Radachse verschraubt

Tragfähigkeit:	205 kg
Norm:	EN 12532
Rad-Ø:	200 mm
Temperaturbereich:	- 20 / + 60 °C
Bauhöhe:	240 mm
Laufverhalten	●●●○○
Fahrgeräusch	●●●○○
Verschleißbeständigkeit	●●○○○
Korrosionsbeständigkeit	●●●○○

Vorteile im Überblick

	Rad-Ø [mm]	Radbreite [mm]	Plattenabmessung [mm]	Plattenlochanstand [mm]	Plattenloch [mm]	Ausladung [mm]	Bauhöhe [mm]	Tragfähigkeit [kg]	Artikelbezeichnung	Bestellnummer
<b>Lenkrollen zentral-, totalfeststellbar</b> 										
	200	50	137 x 105	105 x 80/75	11	55	240	205	3476DVP200P69-L0-11	4031582324433
	200	50	137 x 105	105 x 80/75	11	55	240	205	3476DVP200P69-L0-13	4031582364828
	200	50	137 x 105	105 x 80/75	11	55	240	205	3476DVP200P69-L1-11	4031582364842
	200	50	137 x 105	105 x 80/75	11	55	240	205	3476DVP200P69-L1-13	4031582364866
	200	50	137 x 105	105 x 80/75	11	55	240	205	3476DVP200P69-Q0-11	4031582364880
	200	50	137 x 105	105 x 80/75	11	55	240	205	3476DVP200P69-Q0-13	4031582364903
	200	50	137 x 105	105 x 80/75	11	55	240	205	3476DVP200P69-Q1-11	4031582364927
	200	50	137 x 105	105 x 80/75	11	55	240	205	3476DVP200P69-Q1-13	4031582364941
<b>Lenkrollen</b> 									3470DVP200P63	4031582324426
<b>Zubehör</b> 									Directional lock 3471	4031582321814



**Rad: DVP**  
 Radkörper: Stahlblech,  
 Lauffläche: Vollgummi,  
 schwarz,  
 Präzisionskugellager,  
 (auch mit  
 feuerverzinkten  
 Radscheiben lieferbar)

### Bestellhinweis

# ALPHA Industrierollen

## Material

Gehäuse aus Stahlblech, glanzverzinkt, blaupassiviert, Schwenklager mit zweifachem Kugelkranz, Schwenklagerschutz, Radachse verschraubt

Tragfähigkeit:	250 kg
Norm:	EN 12532
Rad-Ø:	125 mm
Temperaturbereich:	- 20 / + 80 °C
Bauhöhe:	155 mm
Laufverhalten	●●●○○
Fahrgeräusch	●●●●●
Verschleißbeständigkeit	●●●○○
Korrosionsbeständigkeit	●●●○○

Vorteile im Überblick

	Rad-Ø [mm]	Radbreite [mm]	Plattenabmessung [mm]	Plattenlochanstand [mm]	Plattenloch [mm]	Ausladung [mm]	Bauhöhe [mm]	Tragfähigkeit [kg]	Artikelbezeichnung	Bestellnummer
<b>Lenkrollen</b>										
	125	40	105 x 85	80/77 x 60	9	40	155	250	3479UFR125P70 L0-11	4031582358223
	125	40	105 x 85	80/77 x 60	9	40	155	250	3479UFR125P70 L0-13	4031582358605
	125	40	105 x 85	80/77 x 60	9	40	155	250	3479UFR125P70 L1-11	4031582358230
	125	40	105 x 85	80/77 x 60	9	40	155	250	3479UFR125P70 L1-13	4031582358247
	125	40	105 x 85	80/77 x 60	9	40	155	250	3479UFR125P70 Q0-11	4031582358216
	125	40	105 x 85	80/77 x 60	9	40	155	250	3479UFR125P70 Q0-13	4031582358612
	125	40	105 x 80	80/77 x 60	9	40	155	250	3479UFR125P70 Q1-11	4031582305029
	125	40	105 x 85	80/77 x 60	9	40	155	250	3479UFR125P70 Q1-13	4031582358254
<b>Lenkrollen mit Richtungsfeststeller</b>										
	125	40	105 x 85	80/77 x 60	9	40	155	250	3471UFR125P70 L1-11	4031582358643
	125	40	105 x 85	80/77 x 60	9	40	155	250	3471UFR125P70 Q1-11	4031582304879



### Rad: UFR

Radkörper: Polyamid,  
Lauffläche: Elastikreifen,  
grau-spurlos, ohne  
Fadenschutz, Rollenlager



# ALPHA Industrierollen

## Material

Gehäuse aus Stahlblech, glanzverzinkt, blaupassiviert, Schwenklager mit zweifachem Kugelkranz, Schwenklagerschutz, Radachse verschraubt

Tragfähigkeit:	250 - 400 kg
Norm:	EN 12532
Rad-Ø:	160 - 200 mm
Temperaturbereich:	- 20 / + 80 °C
Bauhöhe:	200 - 240 mm
Laufverhalten	● ● ● ● ●
Fahrgeräusch	● ● ● ● ●
Verschleißbeständigkeit	● ● ● ● ●
Korrosionsbeständigkeit	● ● ● ● ●

Vorteile im Überblick

	Rad-Ø [mm]	Radbreite [mm]	Plattenabmessung [mm]	Plattenlochanstand [mm]	Plattenloch [mm]	Ausladung [mm]	Bauhöhe [mm]	Tragfähigkeit [kg]	Artikelbezeichnung	Bestellnummer
<b>Lenkrollen zentral-, totalfeststellbar</b>										
	160	46	176 x 112	105 x 77,5	13	55	200	250 200	3476UFP160P67	4031582305005
	160	46	176 x 112	105 x 77,5	13	55	200	300 200	3476UFX160P67	4031582380538
	200	46	176 x 112	105 x 77,5	13	55	240	300 250	3476UFP200P67	4031582305012
	200	46	176 x 112	105 x 77,5	13	55	240	300 250	3476UFX200P67	4031582380514
<b>Bockrollen</b>										
	160	46	137 x 115	105 x 80/75	11		200	300 200	3478UFP160P63	4031582394917
	160	46	137 x 115	105 x 80/75	11		200	300 200	3478UFX160P63	4031582399332
	200	46	140 x 115	105 x 80/75	11		240	400 250	3478UFP200P63	4031582394924
	200	46	140 x 115	105 x 80/75	11		240	400 250	3478UFX200P63	4031582399349



### Rad: UFP

Radkörper: Polyamid, Lauffläche: Elastikreifen, grau-spurlos, mit kleinem Fadenschutz, Präzisionskugellager



### Rad: UFX

Radkörper: Polyamid, Lauffläche: Elastikreifen, grau-spurlos, mit kleinem Fadenschutz, Präzisionskugellager, abgedichtet



### Vorteil

Das Feststellsystem ist drehunabhängig, somit ist der Betätigungshebel immer an derselben Stelle. Erweiterungsfähig für Zentralfeststellung durch eine Verbindungsstange.

# ALPHA Industrierollen

## Material

Gehäuse aus Stahlblech, glanzverzinkt, blaupassiviert, Radachse verschraubt

Tragfähigkeit:	300 - 350 kg
Norm:	EN 12532
Rad-Ø:	160 - 200 mm
Temperaturbereich:	- 20 / + 80 °C
Bauhöhe:	200 - 240 mm
Laufverhalten	● ● ● ● ●
Fahrgeräusch	● ● ● ● ●
Verschleißbeständigkeit	● ● ● ● ●
Korrosionsbeständigkeit	● ● ● ● ●

Vorteile im Überblick

Bockrollen,  
zentralfeststellbar



Rad-Ø [mm]	Radbreite [mm]	Plattenabmessung [mm]	Plattenlochanstand [mm]	Plattenloch [mm]	Bauhöhe [mm]	Tragfähigkeit [kg]	Artikelbezeichnung	Bestellnummer
160	46	144 x 115	105 x 80/75	11	200	300	3499UFP160P67 Q0-11	4031582380675
160	46	137 x 115	105 x 80/75	11	200	300	3499UFP160P67 Q0-13	4031582381054
160	46	144 x 115	105 x 80/75	11	200	300	3499UFP160P67 Q1-11	4031582380699
160	46	137 x 115	105 x 80/75	11	200	300	3499UFP160P67 Q1-13	4031582381078
160	46	137 x 115	105 x 80/75	11	200	300	3499UFP160P67 Q2-11	4031582380651
160	46	137 x 115	105 x 80/75	11	200	300	3499UFP160P67 Q2-13	4031582381139
200	46	137 x 115	105 x 80/75	11	240	350	3499UFP200P67 Q0-11	4031582380682
200	46	137 x 115	105 x 80/75	11	240	350	3499UFP200P67 Q0-13	4031582381061
200	46	144 x 115	105 x 80/75	11	240	350	3499UFP200P67 Q1-11	4031582380705
200	46	137 x 115	105 x 80/75	11	240	350	3499UFP200P67 Q1-13	4031582381085
200	46	144 x 115	105 x 80/75	11	240	350	3499UFP200P67 Q2-11	4031582380668
200	46	137 x 115	105 x 80/75	11	240	350	3499UFP200P67 Q2-13	4031582381146

## Funktionen

Q0: Hebel stellt sich automatisch in Grundposition zurück.

Q1: Hebelposition bleibt durch Einrasten erhalten. Rückstellung des Feststellbolzens wird durch erneuten Schaltvorgang in Grundposition erreicht.

Q2: Feststellung hat eine Doppelfunktion durch Schaltung in unterschiedliche Richtungen. Bei Richtung1 bleibt Hebelposition durch Einrasten erhalten. Rückstellung des Feststellbolzens wird durch erneuten Schaltvorgang in Grundposition erreicht. Bei Richtung2 stellt sich Hebel automatisch in die Grundposition zurück.



### Rad: UFP

Radkörper: Polyamid, Lauffläche: Elastikreifen, grau-spurlos, mit kleinem Fadenschutz, Präzisionskugellager



### Benutzerfreundliche Zentralfeststellung

Gleichzeitige Feststellung von mehr als einer Rolle an einem zentralen Betätigungshebel.

### Schaltnocken

Die Feststellfunktion wird über einen Schaltnocken mittels eines Hebels ausgelöst.  
 Q0-11 = Schaltnockenbohrung quer zur Längsseite der Platte, SW 11 mm  
 Q0-13 = Schaltnockenbohrung quer zur Längsseite der Platte, SW 13 mm  
 Q1-11 = Schaltnockenbohrung quer zur Längsseite der Platte, SW 11 mm

Q1-13 = Schaltnockenbohrung quer zur Längsseite der Platte, SW 13 mm  
 Q2-11 = Schaltnockenbohrung quer zur Längsseite der Platte, SW 11 mm  
 Q2-13 = Schaltnockenbohrung quer zur Längsseite der Platte, SW 13 mm  
 Schlüsselweite (SW)

# ALPHA SAFETY

## Industrierollen mit automatischer Feststellung

### Material

Bockrolle mit automatischem Feststellsystem, zentral feststellbar, Gabel aus Stahlblech, glanzverzinkt, blaupassiviert, Radachse verschraubt, Plattenbefestigung mit integriertem Zentralfeststeller.

Tragfähigkeit:	300 - 400 kg
Norm:	EN 12532
Rad-Ø:	160 - 200 mm
Temperaturbereich:	- 20 / + 80 °C
Bauhöhe:	200 - 240 mm
Laufverhalten	● ● ● ○
Fahrgeräusch	● ● ● ●
Verschleißbeständigkeit	● ● ● ○
Korrosionsbeständigkeit	● ● ● ○

Vorteile im Überblick

Bockrollen mit automatischer Feststellfunktion



Rad-Ø [mm]	Radbreite [mm]	Plattenabmessung [mm]	Plattenlochanstand [mm]	Plattenloch [mm]	Bauhöhe [mm]	Tragfähigkeit [kg]	Artikelbezeichnung	Bestellnummer
160	46	137 x 115	105 x 80/75	11	200	300	349DUF160P67-M5x14	4031582431773
160	46	137 x 115	105 x 80/75	11	200	300	349DUF160P67	4031582380712
200	46	137 x 115	105 x 80/75	11	240	350	349DUF200P67	4031582380729
200	46	140 x 115	105 x 80/75	11	240	400	349DUF200P67-M5x15	4031582431780

### Rad: UFP

Radkörper: Polyamid,  
Lauffläche: Elastikreifen,  
grau-spurlos, mit kleinem  
Fadenschutz,  
Präzisionskugellager



### Sichere Feststellung

Rollt nur bei aktiver  
Betätigung eines Hebels  
oder Griffs durch den  
Anwender.  
Unbeabsichtigtes Fahren  
wird ausgeschlossen.

# ALPHA SAFETY

## Industrierollen mit automatischer Feststellung

### Material

Bockrolle mit automatischem Feststellsystem, zentral feststellbar, Gabel aus Edelstahl, rostfrei, Radachse verschraubt, Plattenbefestigung mit integriertem Zentralfeststeller.

Tragfähigkeit:	300 - 350 kg
Norm:	EN 12532
Rad-Ø:	160 - 200 mm
Temperaturbereich:	- 20 / + 80 °C
Bauhöhe:	200 - 240 mm
Laufverhalten	●●●○
Fahrgeräusch	●●●●
Verschleißbeständigkeit	●●●○
Korrosionsbeständigkeit	●●●●

Vorteile im Überblick

	Rad-Ø [mm]	Radbreite [mm]	Plattenabmessung [mm]	Plattenlochanstand [mm]	Plattenloch [mm]	Bauhöhe [mm]	Tragfähigkeit [kg]	Artikelbezeichnung	Bestellnummer
Bockrollen									
	160	46	137 x 115	105 x 80/75	11	200	300	849DUFX160P67	4031582380798
	200	46	137 x 115	105 x 80/75	11	240	350	849DUFX200P67	4031582380804



### Rad: UFX

Radkörper aus Polyamid, Lauffläche aus einem spurlosen Elastikreifen, mit kleinem Fadenschutz, Präzisionskugellager, abgedichtet



### Sichere Feststellung

Rollt nur bei aktiver Betätigung eines Hebels oder Griffs durch den Anwender. Unbeabsichtigtes Fahren wird ausgeschlossen.



# ALPHA STAINLESS

## Waschbare Alpha Version aus Edelstahl

### Material

Gabel aus Edelstahl, rostfrei, Radachse verschraubt

Tragfähigkeit:	300 - 350 kg
Norm:	EN 12532
Rad-Ø:	160 - 200 mm
Temperaturbereich:	- 20 / + 80 °C
Bauhöhe:	200 - 240 mm
Laufverhalten	● ● ● ○ ○
Fahrgeräusch	● ● ● ● ●
Verschleißbeständigkeit	● ● ● ○ ○
Korrosionsbeständigkeit	● ● ● ● ●

Vorteile im Überblick

Bockrollen,  
zentralfeststellbar



Rad-Ø [mm]	Radbreite [mm]	Plattenabmessung [mm]	Plattenlochanstand [mm]	Plattenloch [mm]	Bauhöhe [mm]	Tragfähigkeit [kg]	Artikelbezeichnung	Bestellnummer
160	46	137 x 115	105 x 80/75	11	200	300 200	8499UFX160P67 Q0-11	4031582380750
160	46	137 x 115	105 x 80/75	11	200	300 200	8499UFX160P67 Q0-13	4031582381092
160	46	137 x 115	105 x 80/75	11	200	300 200	8499UFX160P67 Q1-11	4031582380774
160	46	137 x 115	105 x 80/75	11	200	300 200	8499UFX160P67 Q1-13	4031582381115
160	46	137 x 115	105 x 80/75	11	200	300 200	8499UFX160P67 Q2-11	4031582380736
160	46	137 x 115	105 x 80/75	11	200	300 200	8499UFX160P67 Q2-13	4031582381153
200	46	137 x 115	105 x 80/75	11	240	400 250	8499UFX200P67 Q0-11	4031582380767
200	46	137 x 115	105 x 80/75	11	240	400 250	8499UFX200P67 Q0-13	4031582381108
200	46	137 x 115	105 x 80/75	11	240	400 250	8499UFX200P67 Q1-11	4031582380781
200	46	137 x 115	105 x 80/75	11	240	400 250	8499UFX200P67 Q1-13	4031582381122
200	46	137 x 115	105 x 80/75	11	240	400 250	8499UFX200P67 Q2-11	4031582380743
200	46	137 x 115	105 x 80/75	11	240	400 250	8499UFX200P67 Q2-13	4031582381160



**Rad: UFX**  
Radkörper: Polyamid,  
Lauffläche: Elastikreifen,  
grau-spurlos, mit kleinem  
Fadenschutz,  
Präzisionskugellager,  
abgedichtet



**Benutzerfreundliche  
Zentralfeststellung**  
Gleichzeitige Feststellung  
von mehr als einer Rolle  
an einem zentralen  
Betätigungshebel.

# ALPHA STAINLESS

## Waschbare Alpha Version aus Edelstahl

### Material

Gehäuse aus Edelstahl, rostfrei, Schwenklager mit zweifachem Kugelkranz, Radachse verschraubt

Tragfähigkeit:	150 - 200 kg
Norm:	EN 12532
Rad-Ø:	100 - 125 mm
Temperaturbereich:	- 20 / + 80 °C
Bauhöhe:	128 - 155 mm
Laufverhalten	●●●○○
Fahrgeräusch	●●●●●
Verschleißbeständigkeit	●●●○○
Korrosionsbeständigkeit	●●●●●

Vorteile im Überblick

	Rad-Ø [mm]	Radbreite [mm]	Rückenloch [mm]		Ausladung [mm]	Bauhöhe [mm]	Tragfähigkeit [kg]		Artikelbezeichnung	Bestellnummer
<b>Lenkrollen</b>										
	100	34	11		41	128	150		8470UFX100P30-11	4031582370119
	100	34	13		41	128	160		8470UFX100P30-13	4031582312607
	125	40	11		40	155	150		8470UFX125P30-11	4031582370126
	125	40	13		40	155	200		8470UFX125P30-13	4031582312621
<b>Lenkrollen mit Totalfeststeller</b>										
	100	34	11		41	128	150		8477UFX100P30-11	4031582370201
	100	34	13		41	128	160		8477UFX100P30-13	4031582339383
	125	40	11		40	155	200		8477UFX125P30-11	4031582370218
	125	40	13		40	155	200		8477UFX125P30-13	4031582313024



**Rad: UFX**  
 Radkörper: Polyamid,  
 Lauffläche: Elastikreifen,  
 grau-spurlos, mit kleinem  
 Fadenschutz,  
 Präzisionskugellager,  
 abgedichtet

# ALPHA STAINLESS

## Waschbare Alpha Version aus Edelstahl

### Material

Gehäuse aus Edelstahl, rostfrei, Schwenklager mit zweifachem Kugelkranz, Radachse verschraubt

Tragfähigkeit:	160 - 400 kg
Norm:	EN 12532
Rad-Ø:	100 - 200 mm
Temperaturbereich:	- 20 / + 80 °C
Bauhöhe:	128 - 240 mm
Laufverhalten	●●●○
Fahrgeräusch	●●●●
Verschleißbeständigkeit	●●●○
Korrosionsbeständigkeit	●●●●

Vorteile im Überblick

	Rad-Ø [mm]	Radbreite [mm]	Plattenabmessung [mm]	Plattenlochanstand [mm]	Plattenloch [mm]	Ausladung [mm]	Bauhöhe [mm]	Tragfähigkeit [kg]	Artikelbezeichnung	Bestellnummer
<b>Lenkrollen</b>										
	100	34	105 x 85	80/77 x 60	9	41	128	160	8470UFD100P62	4031582346787
	125	40	105 x 85	80/77 x 60	9	40	155	250	8470UFD125P62	4031582346800
	160	46	137 x 105	105 x 80/75	11	55	200	300	8470UFD160P63	4031582346879
	200	46	137 x 105	105 x 80/75	11	55	240	400	8470UFD200P63	4031582346886
<b>Bockrollen</b>										
	100	34	100 x 85	80/77 x 60	9		128	160	8478UFD100P62	4031582347128
	125	40	100 x 85	80/77 x 60	9		155	250	8478UFD125P62	4031582347135
	160	46	137 x 115	105 x 80/75	11		200	300	8478UFD160P63	4031582347173
	200	46	140 x 115	105 x 80/75	11		240	400	8478UFD200P63	4031582347180
<b>Lenkrollen mit Totalfeststeller</b>										
	100	34	105 x 85	80/77 x 60	9	41	128	160	8477UFD100P62	4031582346961
	125	40	105 x 85	80/77 x 60	9	40	155	250	8477UFD125P62	4031582346985
	160	46	137 x 105	105 x 80/75	11	60	200	300	8477UFD160P63	4031582347050
	200	46	137 x 105	105 x 80/75	11	55	240	400	8477UFD200P63	4031582347067



#### Rad: UFD

Radkörper: Polyamid,  
Lauffläche: Elastikreifen,  
grau-spurlos, Rollenlager,  
rostfrei

# ALPHA STAINLESS

## Waschbare Alpha Version aus Edelstahl

### Material

Gehäuse aus Edelstahl, rostfrei, Schwenklager mit zweifachem Kugelkranz, Radachse verschraubt

Tragfähigkeit:	150 - 200 kg
Norm:	EN 12532
Rad-Ø:	100 - 125 mm
Temperaturbereich:	- 20 / + 80 °C
Bauhöhe:	128 - 155 mm
Laufverhalten	●●●○
Fahrgeräusch	●●●●
Verschleißbeständigkeit	●●●○
Korrosionsbeständigkeit	●●●●

Vorteile im Überblick

	Rad-Ø [mm]	Radbreite [mm]	Rückenloch [mm]		Ausladung [mm]	Bauhöhe [mm]	Tragfähigkeit [kg]		Artikelbezeichnung	Bestellnummer
<b>Lenkrollen</b>										
	100	34	11		41	128	150		8470UFD100P30-11	4031582370096
	100	34	13		41	128	160		8470UFD100P30-13	4031582346770
	125	40	11		40	155	150		8470UFD125P30-11	4031582370102
	125	40	13		40	155	200		8470UFD125P30-13	4031582383874
<b>Lenkrollen mit Totalfeststeller</b>										
	100	34	11		41	128	150		8477UFD100P30-11	4031582370188
	100	34	13		41	128	160		8477UFD100P30-13	4031582346954
	125	40	11		40	155	150		8477UFD125P30-11	4031582370195
	125	40	13		40	155	200		8477UFD125P30-13	4031582346978



**Rad: UFD**  
 Radkörper: Polyamid,  
 Lauffläche: Elastikreifen,  
 grau-spurlos, Rollenlager,  
 rostfrei



# ALPHA STAINLESS

## Waschbare Alpha Version aus Edelstahl

### Material

Gehäuse aus Edelstahl, rostfrei, Schwenklager mit zweifachem Kugelkranz, Radachse verschraubt

Tragfähigkeit:	250 - 400 kg
Norm:	EN 12532
Rad-Ø:	160 - 200 mm
Temperaturbereich:	- 20 / + 80 °C
Bauhöhe:	200 - 240 mm
Laufverhalten	●●●○○
Fahrgeräusch	●●●●●
Verschleißbeständigkeit	●●●○○
Korrosionsbeständigkeit	●●●●●

Vorteile im Überblick

	Rad-Ø [mm]	Radbreite [mm]	Plattenabmessung [mm]	Plattenlochanstand [mm]	Plattenloch [mm]	Ausladung [mm]	Bauhöhe [mm]	Tragfähigkeit [kg]	Artikelbezeichnung	Bestellnummer
<b>Lenkrollen</b>										
	160	46	137 x 105	105 x 80/75	11	55	200	300	8470UFX160P63	4031582312645
	200	46	137 x 105	105 x 80/75	11	55	240	400	8470UFX200P63	4031582312652
<b>Bockrollen</b>										
	160	46	137 x 115	105 x 80/75	11	200	300	300	8478UFX160P63	4031582313369
	200	46	140 x 115	105 x 80/75	11	240	400	400	8478UFX200P63	4031582313376
<b>Lenkrollen mit Totalfeststeller</b>										
	160	46	137 x 105	105 x 80/75	11	60	200	250	8477UFX160P63	4031582313048
	200	46	137 x 105	105 x 80/75	11	55	240	400	8477UFX200P63	4031582313055
<b>Lenkrollen zentral-, totalfeststellbar</b>										
	160	46	176 x 112	105 x 77,5	13	55	200	250	8476UFX160P67	4031582380545
	200	46	176 x 112	105 x 77,5	13	55	240	300	8476UFX200P67	4031582380521



**Rad: UFX**  
Radkörper: Polyamid, Lauffläche: Elastikreifen, grau-spurlos, mit kleinem Fadenschutz, Präzisionskugellager, abgedichtet



**Rad: UAC**  
Radkörper aus Polyamid, Lauffläche aus Polyurethan, Präzisionskugellager, rostfrei, waschbar, temperaturbeständig von - 40 bis + 80 °C

# ALPHA STAINLESS

## Waschbare Alpha Version aus Edelstahl

### Material

Gehäuse aus Edelstahl, rostfrei, Schwenklager mit zweifachem Kugelkranz, Radachse verschraubt

Tragfähigkeit:	100 - 400 kg
Norm:	EN 12532
Rad-Ø:	80 - 200 mm
Temperaturbereich:	- 25 / + 80 °C
Bauhöhe:	108 - 240 mm
Laufverhalten	●●●○
Fahrgeräusch	●●●○
Verschleißbeständigkeit	●●●○
Korrosionsbeständigkeit	●●●●

Vorteile im Überblick

	Rad-Ø [mm]	Radbreite [mm]	Plattenabmessung [mm]	Plattenlochanstand [mm]	Plattenloch [mm]	Ausladung [mm]	Bauhöhe [mm]	Tragfähigkeit [kg]	Artikelbezeichnung	Bestellnummer
<b>Lenkrollen</b>										
	80	32	105 x 85	80/77 x 60	9	44,5	108	100	8470UAD080P62 red	4031582396232
	100	32	105 x 85	80/77 x 60	9	41	128	150	8470UAD100P62 red	4031582312409
	125	32	105 x 85	80/77 x 60	9	40	155	200	8470UAD125P62 red	4031582312423
	125	40	137 x 105	105 x 80/75	11	55	161	300	8470UAD125P63 red	4031582312430
	160	40	137 x 105	105 x 80/75	11	55	200	350	8470UAD160P63 red	4031582312461
	200	46	137 x 105	105 x 80/75	11	55	240	400	8470UAD200P63 red	4031582312485
<b>Bockrollen</b>										
	80	32	100 x 85	80/77 x 60	9		108	100	8478UAD080P62 red	4031582396249
	100	32	100 x 85	80/77 x 60	9		128	150	8478UAD100P62 red	4031582313208
	125	32	100 x 85	80/77 x 60	9		155	200	8478UAD125P62 red	4031582313215
	125	40	137 x 115	105 x 80/75	11		161	300	8478UAD125P63 red	4031582313222
	160	40	137 x 115	105 x 80/75	11		200	350	8478UAD160P63 red	4031582313246
	200	46	140 x 115	105 x 80/75	11		240	400	8478UAD200P63 red	4031582313260
<b>Lenkrollen mit Totalfeststeller</b>										
	80	32	105 x 85	80/77 x 60	9	44,5	108	100	8477UAD080P62 red	4031582396256
	100	32	105 x 85	80/77 x 60	9	41	128	150	8477UAD100P62 red	4031582312812
	125	32	105 x 85	80/77 x 60	9	40	155	200	8477UAD125P62 red	4031582312836
	125	40	137 x 105	105 x 80/75	11	60	161	300	8477UAD125P63 red	4031582312843
	160	40	137 x 105	105 x 80/75	11	60	200	350	8477UAD160P63 red	4031582312874
	200	46	137 x 105	105 x 80/75	11	55	240	400	8477UAD200P63 red	4031582312881



#### Rad: UAD

Radkörper: Polyamid,  
weiß, Lauffläche:  
Polyurethan, purpurrot,  
ohne Fadenschutz,  
Rollenlager, rostfrei

# ALPHA STAINLESS

## Waschbare Alpha Version aus Edelstahl

### Material

Gehäuse aus Edelstahl, rostfrei, Schwenklager mit zweifachem Kugelkranz, Radachse verschraubt

Tragfähigkeit:	100 - 200 kg
Norm:	EN 12532
Rad-Ø:	80 - 125 mm
Temperaturbereich:	- 40 / + 80 °C
Bauhöhe:	108 - 155 mm
Laufverhalten	●●●○○
Fahrgeräusch	●●●○○
Verschleißbeständigkeit	●●●○○
Korrosionsbeständigkeit	●●●●●

Vorteile im Überblick

	Rad-Ø [mm]	Radbreite [mm]	Rückenloch [mm]		Ausladung [mm]	Bauhöhe [mm]	Tragfähigkeit [kg]	Artikelbezeichnung	Bestellnummer
<b>Lenkrollen</b>									
	80	32	11		44,5	108	100	8470UAD080P30-11 red	4031582396263
	80	32	13		44,5	108	100	8470UAD080P30-13 red	4031582396270
	100	32	11		41	128	150	8470UAD100P30-11 red	4031582370072
	100	32	13		41	128	200	8470UAD100P30-13 red	4031582312393
	125	32	11		40	155	200	8470UAD125P30-11 red	4031582370089
	125	32	13		40	155	200	8470UAD125P30-13 red	4031582312416
<b>Lenkrollen mit Totalfeststeller</b>									
	80	32	11		44,5	108	100	8477UAD080P30-11 red	4031582396287
	80	32	13		44,5	108	100	8477UAD080P30-13 red	4031582396294
	100	32	11		41	128	150	8477UAD100P30-11 red	4031582370164
	100	32	13		41	128	200	8477UAD100P30-13 red	4031582312805
	125	32	11		40	155	150	8477UAD125P30-11 red	4031582370171
	125	32	13		40	155	200	8477UAD125P30-13 red	4031582312829



#### Rad: UAD

Radkörper: Polyamid,  
weiß, Lauffläche:  
Polyurethan, purpurrot,  
ohne Fadenschutz,  
Rollenlager, rostfrei

# ALPHA STAINLESS

## Waschbare Alpha Version aus Edelstahl

### Material

Gehäuse aus Edelstahl, rostfrei, Schwenklager mit zweifachem Kugelkranz, Radachse verschraubt

Tragfähigkeit:	200 - 500 kg
Norm:	EN 12532
Rad-Ø:	80 - 200 mm
Temperaturbereich:	- 25 / + 80 °C
Bauhöhe:	108 - 240 mm
Laufverhalten	●●●○○
Fahrgeräusch	●●●○○
Verschleißbeständigkeit	●●●○○
Korrosionsbeständigkeit	●●●●●

Vorteile im Überblick

	Rad-Ø [mm]	Radbreite [mm]	Plattenabmessung [mm]	Plattenlochanstand [mm]	Plattenloch [mm]	Ausladung [mm]	Bauhöhe [mm]	Tragfähigkeit [kg]	Artikelbezeichnung	Bestellnummer
<b>Lenkrollen</b>										
	80	34	105 x 85	80/77 x 60	9	44,5	108	200	8470UOO080P62	4031582312676
	100	36	105 x 85	80/77 x 60	9	41	128	200	8470UOO100P62	4031582312690
	125	40	105 x 85	80/77 x 60	9	40	155	250	8470UOO125P62	4031582312713
	160	40	137 x 105	105 x 80/75	11	55	200	500	8470UOO160P63	4031582312720
	200	50	137 x 105	105 x 80/75	11	55	240	500	8470UOO200P63	4031582312737
<b>Bockrollen</b>										
	80	34	100 x 85	80/77 x 60	9	108	200		8478UOO080P62	4031582313383
	100	36	100 x 85	80/77 x 60	9	128	200		8478UOO100P62	4031582313390
	125	40	100 x 85	80/77 x 60	9	155	250		8478UOO125P62	4031582313406
	160	40	137 x 115	105 x 80/75	11	200	500		8478UOO160P63	4031582313413
	200	50	140 x 115	105 x 80/75	11	240	500		8478UOO200P63	4031582313420
<b>Lenkrollen mit Totalfeststeller</b>										
	80	34	105 x 85	80/77 x 60	9	44,5	108	200	8477UOO080P62	4031582313079
	100	36	105 x 85	80/77 x 60	9	41	128	200	8477UOO100P62	4031582313093
	125	40	105 x 85	80/77 x 60	9	40	155	200	8477UOO125P62	4031582313116
	160	40	137 x 105	105 x 80/75	11	60	200	500	8477UOO160P63	4031582313123
	200	50	137 x 105	105 x 80/75	11	55	240	500	8477UOO200P63	4031582313130

### Rad: UOO

Rad: Polyamid, naturfarbig, Gleitlager



# ALPHA STAINLESS

## Waschbare Alpha Version aus Edelstahl

### Material

Gehäuse aus Edelstahl, rostfrei, Schwenklager mit zweifachem Kugelkranz, Radachse verschraubt

Tragfähigkeit:	150 - 200 kg
Norm:	EN 12532
Rad-Ø:	80 - 125 mm
Temperaturbereich:	- 40 / + 80 °C
Bauhöhe:	108 - 155 mm
Laufverhalten	● ● ● ● ●
Fahrgeräusch	● ● ● ● ●
Verschleißbeständigkeit	● ● ● ● ●
Korrosionsbeständigkeit	● ● ● ● ●

Vorteile im Überblick

	Rad-Ø [mm]	Radbreite [mm]	Rückenloch [mm]		Ausladung [mm]	Bauhöhe [mm]	Tragfähigkeit [kg]	Artikelbezeichnung	Bestellnummer
<b>Lenkrollen</b>									
	80	34	11		44,5	108	150	8470UOO080P30-11	4031582370133
	80	34	13		44,5	108	150	8470UOO080P30-13	4031582312669
	100	36	11		41	128	150	8470UOO100P30-11	4031582370140
	100	36	13		41	128	200	8470UOO100P30-13	4031582312683
	125	40	11		40	155	150	8470UOO125P30-11	4031582370157
	125	40	13		40	155	200	8470UOO125P30-13	4031582312706
<b>Lenkrollen mit Totalfeststeller</b>									
	80	34	11		44,5	108	150	8477UOO080P30-11	4031582370225
	80	34	13		44,5	108	150	8477UOO080P30-13	4031582313062
	100	36	11		41	128	150	8477UOO100P30-11	4031582370232
	100	36	13		41	128	200	8477UOO100P30-13	4031582313086
	125	40	11		40	155	150	8477UOO125P30-11	4031582370249
	125	40	13		40	155	200	8477UOO125P30-13	4031582313109



**Rad: UOO**  
Rad: Polyamid,  
naturfarbig, Gleitlager

# ALPHA STAINLESS

## Waschbare Alpha Version aus Edelstahl

### Material

Gehäuse aus Edelstahl, rostfrei, Schwenklager mit zweifachem Kugelkranz, Radachse verschraubt

Tragfähigkeit:	80 kg
Norm:	EN 12532
Rad-Ø:	100 mm
Temperaturbereich:	-30 / +250 °C
Bauhöhe:	128 mm
Laufverhalten	●●●○○
Fahrgeräusch	●●●○○
Verschleißbeständigkeit	●●●○○
Korrosionsbeständigkeit	●●●●●

Vorteile im Überblick

	Rad-Ø [mm]	Radbreite [mm]	Plattenabmessung [mm]	Plattenlochanstand [mm]	Plattenloch [mm]	Ausladung [mm]	Bauhöhe [mm]	Tragfähigkeit [kg]	Artikelbezeichnung	Bestellnummer
Lenkrollen	100	35	105 x 85	80/77 x 60	9	41	128	80	8470IDG100P62	4031582346701
Bockrollen	100	35	100 x 85	80/77 x 60	9	128	80		8478IDG100P62	4031582347098



#### Rad: IDG

Radkörper: Aluminium,  
Lauffläche:  
hitzebeständiger  
Silikongummi, dämpfend,  
Trockenlagerbuchse,  
temperaturbeständig von  
-30°C bis +250°C



Unsere hitzebeständigen Räder können bei einer Umgebungstemperatur von maximal 310 °C bis zu 5 Minuten eingesetzt werden. Die Temperatur der Lauffläche darf dabei 250 °C nicht überschreiten.

# ALPHA STAINLESS



















## Waschbare Alpha Version aus Edelstahl

### Material

Gehäuse aus Edelstahl, rostfrei, Schwenklager mit zweifachem Kugelkranz, Radachse verschraubt

Tragfähigkeit:	100 - 125 kg
Norm:	EN 12532
Rad-Ø:	80 - 100 mm
Temperaturbereich:	- 40 / + 250 °C
Bauhöhe:	108 - 128 mm
Laufverhalten	●●●●○
Fahrgeräusch	●●●○○
Verschleißbeständigkeit	●●●●●
Korrosionsbeständigkeit	●●●●●

Vorteile im Überblick

	Rad-Ø [mm]	Radbreite [mm]	Plattenabmessung [mm]	Plattenlochabstand [mm]	Plattenloch [mm]	Ausladung [mm]	Bauhöhe [mm]	Tragfähigkeit [kg]	Artikelbezeichnung	Bestellnummer
<b>Lenkrollen</b>										
	80	35	105 x 85	80/77 x 60	9	44,5	108	100	8470BOG080P62	4031582347241
	100	35	105 x 85	80/77 x 60	9	41	128	125	8470BOG100P62	4031582346688
<b>Bockrollen</b>										
	80	35	100 x 85	80/77 x 60	9		108	100	8478BOG080P62	4031582347258
	100	35	100 x 85	80/77 x 60	9		128	125	8478BOG100P62	4031582347074



### Rad: BOG

Rad aus duroplastischem Kunststoff, Trockenlagerbuchse, temperaturbeständig von -40°C bis +280°C

# ALPHA REVERSE

## Industrierollen mit automatischer Ausrichtung

### Material

Lenkrolle mit automatischer Ausrichtung, Gehäuse aus Stahlblech, glanzverzinkt, blaupassiviert, Schwenklager mit zweifachem Kugelkranz, Radachse verschraubt, Schwenklagerschutz, Plattenbefestigung.

Tragfähigkeit:	160 - 400 kg
Norm:	EN 12532
Rad-Ø:	80 - 200 mm
Temperaturbereich:	- 20 / + 80 °C
Bauhöhe:	108 - 240 mm
Laufverhalten	●●●○○
Fahrgeräusch	●●●●●
Verschleißbeständigkeit	●●●○○
Korrosionsbeständigkeit	●●●○○

Vorteile im Überblick

	Rad-Ø [mm]	Radbreite [mm]	Plattenabmessung [mm]	Plattenlochabstand [mm]	Plattenloch [mm]	Ausladung [mm]	Bauhöhe [mm]	Tragfähigkeit [kg]	Artikelbezeichnung	Bestellnummer
<b>Lenkrollen</b>										
	100	34	105 x 85	80/77 x 60	9	41	128	160	347SUF100P62 180°	4031582430585
	125	40	105 x 80	80/77 x 60	9	40	155	250	347SUF125P62 180°	4031582430592
	200	46	137 x 105	105 x 80/75	11	40	240	400	347SUF200P63	4031582463712
	100	34	105 x 85	80/77 x 60	9	41	128	160	347SUFR100P62 180°	4031582423495
	100	34	105 x 80	80/77 x 60	9	40	130	160	347SUFR100P62 180° OH 130	4031582453720
	100	34	105 x 85	80/77 x 60	9	41	128	160	347SUFR100P62 360°	4031582465266
	80	34	105 x 85	80/77 x 60	9	44,5	108	200	347SUOJ080P62 180°	4031582416701
	100	36	105 x 85	80/77 x 60	9	41	128	200	347SUOJ100P62 180°	4031582416718
	125	40	105 x 85	80/77 x 60	9	40	155	250	347SUOJ125P62 180°	4031582416725
<b>Lenkrollen mit Totalfeststeller</b>										
	100	34	105 x 80	80/77 x 60	9	41	128	160	347BUF100P62 180°	4031582430561
	125	40	105 x 80	80/77 x 60	9	40	155	250	347BUF125P62 180°	4031582430608
	200	46	137 x 105	105 x 80/75	11	55	240	400	347BUF200P63 180°	4031582462920
	100	34	105 x 85	80/77 x 60	9	41	128	160	347BUFR100P62 180°	4031582423501
	100	34	105 x 80	80/77 x 60	9	40	130	160	347BUFR100P62 180° OH 130	4031582453737
	100	34	105 x 85	80/77 x 60	9	41	128	160	347BUFR100P62 360°	4031582465273
	80	34	105 x 85	80/77 x 60	9	44,5	108	200	347BUOJ080P62 180°	4031582416817
	100	36	105 x 85	80/77 x 60	9	41	128	200	347BUOJ100P62 180°	4031582416824
	125	40	105 x 85	80/77 x 60	9	40	155	250	347BUOJ125P62 180°	4031582416831
	100	36	105 x 80	80/77 x 60	9	41	128	200	347BUOR100P62 360°	4031582478525



**Rad: UFR Blau**  
Radkörper: Polyamid, Lauffläche: Elastikreifen, blau, ohne Fadenschutz, Rollenlager



**Rad: UFP**  
Radkörper aus Polyamid, Lauffläche aus einem spurlosen Elastikreifen, Präzisionskugellager.



**Rad: UOJ**  
Radkörper aus Polyamid, mit Fadenschutz, Rollenlager.

**Ausrichtung in 180° oder 360°**  
Wenn die Lenkrolle hochgehoben wird, richtet sie sich automatisch in Fahrtrichtung aus, hervorragend für den Einsatz von fahrerlosen Transportfahrzeugen geeignet. Automatische Ausrichtung auf Anfrage auch als 360° erhältlich.



# ALPHA REVERSE

## Industrierollen mit automatischer Ausrichtung

### Material

Lenkrolle mit automatischer Ausrichtung, Gabel aus Edelstahl, rostfrei, Schwenklager mit zweifachem Kugelkranz, Radachse verschraubt, Plattenbefestigung.

Tragfähigkeit:	300 - 400 kg
Norm:	EN 12532
Rad-Ø:	160 - 200 mm
Temperaturbereich:	- 20 / + 80 °C
Bauhöhe:	200 - 240 mm
Laufverhalten	●●●○
Fahrgeräusch	●●●●
Verschleißbeständigkeit	●●●○
Korrosionsbeständigkeit	●●●●

Vorteile im Überblick

	Rad-Ø [mm]	Radbreite [mm]	Plattenabmessung [mm]	Plattenlochabstand [mm]	Plattenloch [mm]	Ausladung [mm]	Bauhöhe [mm]	Tragfähigkeit [kg]	Artikelbezeichnung	Bestellnummer
<b>Lenkrollen</b>										
	160	46	137 x 105	105 x 80/75	11	55	200	300	847SUFX160P63 180°	4031582460162
	200	46	137 x 105	105 x 80/75	11	55	240	400	847SUFX200P63 180°	4031582460179
	200	40	137 x 105	105 x 80/75	11	55	240	350	847SUSC200P63 180°	4031582460155
<b>Lenkrollen mit Richtungsrückstellung</b>										
	200	46	137 x 105	105 x 80/75	11	55	240	300	847BUFUX200P63 180°	4031582460186
	160	46	137 x 105	105 x 80/75	11	60	200	300	847BUFUX160P63 180°	4031582460131
	200	40	137 x 105	105 x 80/75	11	55	240	350	847BUSC200P63 180°	4031582460193



**Rad: UFX**  
Radkörper aus Polyamid, Lauffläche aus einem spurlosen Elastikreifen, mit kleinem Fadenschutz, Präzisionskugellager, abgedichtet



**Rad: USC**  
Radkörper aus Polyamid, elektrisch leitfähig, Lauffläche aus Polyurethan, Präzisionskugellager, rostfrei, waschbar

**Ausrichtung in 180° oder 360°**  
Wenn die Lenkrolle hochgehoben wird, richtet sie sich automatisch in Fahrtrichtung aus, hervorragend für den Einsatz von fahrerlosen Transportfahrzeugen geeignet. Automatische Ausrichtung auf Anfrage auch als 360° erhältlich.

# DELTA

## Industrierollen für einfache Manövrierbarkeit

### Material

Gehäuse aus schwerem Stahlblech, glanzverzinkt, blaupassiviert, Schwenklager mit abgedichtetem Präzisionskugellager, Radachse verschraubt

Tragfähigkeit:	540 - 600 kg
Norm:	EN 12532
Rad-Ø:	160 - 200 mm
Temperaturbereich:	-20 / +85 °C
Bauhöhe:	210 - 250 mm
Laufverhalten	●●●○
Fahrgeräusch	●●●●
Verschleißbeständigkeit	●●●○
Korrosionsbeständigkeit	●●●○

Vorteile im Überblick

	Rad-Ø [mm]	Radbreite [mm]	Plattenabmessung [mm]	Plattenlochabstand [mm]	Plattenloch [mm]	Ausladung [mm]	Bauhöhe [mm]	Tragfähigkeit [kg]	Artikelbezeichnung	Bestellnummer
<b>Lenkrollen</b>										
	160	50	137 x 105	105 x 80/75	11	55	210	540 430	3640SEP160P63	4031582355109
	200	50	137 x 105	105 x 80/75	11	55	250	600 480	3640SEP200P63	4031582355116
<b>Bockrollen</b>										
	160	50	137 x 115,0	105 x 80/75	11		210	540 430	3648SEP160P63	4031582355123
	200	50	137 x 115,0	105 x 80/75	11		250	600 480	3648SEP200P63	4031582355130
<b>Lenkrollen mit Totalfeststeller</b>										
	160	50	137 x 105	105 x 80/75	11	55	210	540 430	3642SEP160P63	4031582355147
	200	50	137 x 105	105 x 80/75	11	55	250	600 480	3642SEP200P63	4031582355154
<b>Lenkrollen mit Richtungsfeststeller</b>										
	160	50	137 x 105	105 x 80/75	11	55	210	540 430	3641SEP160P63	4031582355161
	200	50	137 x 105	105 x 80/75	11	55	250	600 480	3641SEP200P63	4031582355178



**Rad: SEP 67 Shore A**  
Radkörper: Stahlblech, Lauffläche: Elastikreifen, schwarz, aufvulkanisiert, Präzisionskugellager



**Richtungsfeststeller**  
Lenkrollen mit Richtungsfeststeller sind wahlweise in 2x180° oder 4x90° Ausführung auf Anfrage lieferbar.



**Zweifachfeststeller**  
Rollen der Serie 3642 sind auch mit einem zusätzlichen Richtungsfeststeller in 1x360° Ausführung lieferbar.



**Fußschutz**  
Es sind verschiedene Fußschutz-Lösungen auf Anfrage lieferbar.

# DELTA





## Industrierollen für einfache Manövrierbarkeit

### Material

Gehäuse aus schwerem Stahlblech, glanzverzinkt, blaupassiviert, Schwenklager mit abgedichtetem Präzisionskugellager, Radachse verschraubt

Tragfähigkeit:	540 - 600 kg
Norm:	EN 12532
Rad-Ø:	160 - 200 mm
Temperaturbereich:	-20 / +85 °C
Bauhöhe:	210 - 250 mm
Laufverhalten	●●●○
Fahrgeräusch	●●●●
Verschleißbeständigkeit	●●●○
Korrosionsbeständigkeit	●●●○

Vorteile im Überblick

	Rad-Ø [mm]	Radbreite [mm]	Plattenabmessung [mm]	Plattenlochanstand [mm]	Plattenloch [mm]	Ausladung [mm]	Bauhöhe [mm]	Tragfähigkeit [kg]	Artikelbezeichnung	Bestellnummer
<b>Lenkrollen</b> 	160	50	137 x 105	105 x 80/75	11	55	210	540 430	3640SFP160P63	4031582365504
	200	50	137 x 105	105 x 80/75	11	55	250	600 480	3640SFP200P63	4031582365511
<b>Bockrollen</b> 	160	50	137 x 115,0	105 x 80/75	11	210	540 430	3648SFP160P63	3648SFP160P63	4031582365566
	200	50	137 x 115,0	105 x 80/75	11	250	600 480	3648SFP200P63	3648SFP200P63	4031582365573
<b>Lenkrollen mit Totalfeststeller</b> 	160	50	137 x 105	105 x 80/75	11	55	210	540 430	3642SFP160P63	4031582365542
	200	50	137 x 105	105 x 80/75	11	55	250	600 480	3642SFP200P63	4031582365559
<b>Lenkrollen mit Richtungsfeststeller</b> 	160	50	137 x 105	105 x 80/75	11	55	210	540 430	3641SFP160P63	4031582365528
	200	50	137 x 105	105 x 80/75	11	55	250	600 480	3641SFP200P63	4031582365535

 <p><b>Rad: SFP 67 Shore A</b> Radkörper: Stahlblech, Lauffläche: Elastikreifen, grau, aufvulkanisiert, Präzisionskugellager</p>	 <p><b>Richtungsfeststeller</b> Lenkrollen mit Richtungsfeststeller sind wahlweise in 2x180° oder 4x90° Ausführung auf Anfrage lieferbar.</p>	 <p><b>Zweifachfeststeller</b> Rollen der Serie 3642 sind auch mit einem zusätzlichen Richtungsfeststeller in 1x360° Ausführung lieferbar.</p>	 <p><b>Fußschutz</b> Es sind verschiedene Fußschutz-Lösungen auf Anfrage lieferbar.</p>
---	--	---	--

# DELTA

## Industrierollen für einfache Manövrierbarkeit

### Material

Gehäuse aus schwerem Stahlblech, glanzverzinkt, blaupassiviert, Schwenklager mit abgedichtetem Präzisionskugellager, Radachse verschraubt

Tragfähigkeit:	300 - 450 kg
Norm:	EN 12532
Rad-Ø:	125 - 200 mm
Temperaturbereich:	-20 / +85 °C
Bauhöhe:	178 - 250 mm
Laufverhalten	●●●○
Fahrgeräusch	●●●○
Verschleißbeständigkeit	●●●○
Korrosionsbeständigkeit	●●●○

Vorteile im Überblick

	Rad-Ø [mm]	Radbreite [mm]	Plattenabmessung [mm]	Plattenlochanstand [mm]	Plattenloch [mm]	Ausladung [mm]	Bauhöhe [mm]	Tragfähigkeit [kg]	Artikelbezeichnung	Bestellnummer
<b>Lenkrollen</b>										
	125	50	137 x 105	105 x 80/75	11	55	178	300 240	3640IEP125P63	4031582337143
	160	50	137 x 105	105 x 80/75	11	55	210	350 280	3640IEP160P63	4031582337150
	200	50	137 x 105	105 x 80/75	11	55	250	450 360	3640IEP200P63	4031582337167
<b>Bockrollen</b>										
	125	50	137 x 115,0	105 x 80/75	11	178	300 240	3648IEP125P63	4031582337174	
	160	50	137 x 115,0	105 x 80/75	11	210	350 280	3648IEP160P63	4031582337181	
	200	50	137 x 115,0	105 x 80/75	11	250	450 360	3648IEP200P63	4031582337198	
<b>Lenkrollen mit Totalfeststeller</b>										
	125	50	137 x 105	105 x 80/75	11	55	178	300 240	3642IEP125P63	4031582337204
	160	50	137 x 105	105 x 80/75	11	55	210	350 280	3642IEP160P63	4031582337211
	200	50	137 x 105	105 x 80/75	11	55	250	450 360	3642IEP200P63	4031582337228
<b>Lenkrollen mit Richtungsfeststeller</b>										
	125	50	137 x 105	105 x 80/75	11	55	178	300 240	3641IEP125P63	4031582337235
	160	50	137 x 105	105 x 80/75	11	55	210	350 280	3641IEP160P63	4031582337242
	200	50	137 x 105	105 x 80/75	11	55	250	450 360	3641IEP200P63	4031582337259



**Rad: IEP 68 Shore A**  
Radkörper: Aluminium, Lauffläche: Elastikreifen, aufvulkanisiert, Präzisionskugellager



**Richtungsfeststeller**  
Lenkrollen mit Richtungsfeststeller sind wahlweise in 2x180° oder 4x90° Ausführung auf Anfrage lieferbar.



**Zweifachfeststeller**  
Rollen der Serie 3642 sind auch mit einem zusätzlichen Richtungsfeststeller in 1x360° Ausführung lieferbar.



**Fußschutz**  
Es sind verschiedene Fußschutz-Lösungen auf Anfrage lieferbar.

# DELTA

## Industrierollen für einfache Manövrierbarkeit

### Material

Gehäuse aus schwerem Stahlblech, glanzverzinkt, blaupassiviert, Schwenklager mit abgedichtetem Präzisionskugellager, Radachse verschraubt

Tragfähigkeit:	300 - 450 kg
Norm:	EN 12532
Rad-Ø:	125 - 200 mm
Temperaturbereich:	-20 / +85 °C
Bauhöhe:	178 - 250 mm
Laufverhalten	●●●○○
Fahrgeräusch	●●●○○
Verschleißbeständigkeit	●●●○○
Korrosionsbeständigkeit	●●●○○

Vorteile im Überblick

	Rad-Ø [mm]	Radbreite [mm]	Plattenabmessung [mm]	Plattenlochanstand [mm]	Plattenloch [mm]	Ausladung [mm]	Bauhöhe [mm]	Tragfähigkeit [kg]	Artikelbezeichnung	Bestellnummer
<b>Lenkrollen</b>										
	125	50	137 x 105	105 x 80/75	11	55	178	300 240	3640IFP125P63	4031582364705
	160	50	137 x 105	105 x 80/75	11	55	210	350 280	3640IFP160P63	4031582364712
	200	50	137 x 105	105 x 80/75	11	55	250	450 360	3640IFP200P63	4031582364729
<b>Bockrollen</b>										
	125	50	137 x 115,0	105 x 80/75	11	178	300 240	3648IFP125P63	4031582364736	
	160	50	137 x 115,0	105 x 80/75	11	210	350 280	3648IFP160P63	4031582364743	
	200	50	137 x 115,0	105 x 80/75	11	250	450 360	3648IFP200P63	4031582364750	
<b>Lenkrollen mit Totalfeststeller</b>										
	125	50	137 x 105	105 x 80/75	11	55	178	300 240	3642IFP125P63	4031582364767
	160	50	137 x 105	105 x 80/75	11	55	210	350 280	3642IFP160P63	4031582364774
	200	50	137 x 105	105 x 80/75	11	55	250	450 360	3642IFP200P63	4031582364781
<b>Lenkrollen mit Richtungsfeststeller</b>										
	125	50	137 x 105	105 x 80/75	11	55	178	300 240	3641IFP125P63	4031582364798
	160	50	137 x 105	105 x 80/75	11	55	210	350 280	3641IFP160P63	4031582364804
	200	50	137 x 105	105 x 80/75	11	55	250	450 360	3641IFP200P63	4031582364811



**Rad: IFP 68 Shore A**  
Radkörper: Aluminium, Lauffläche: Elastikreifen, aufvulkanisiert, grau-spurlos, Präzisionskugellager



**Richtungsfeststeller**  
Lenkrollen mit Richtungsfeststeller sind wahlweise in 2x180° oder 4x90° Ausführung auf Anfrage lieferbar.



**Zweifachfeststeller**  
Rollen der Serie 3642 sind auch mit einem zusätzlichen Richtungsfeststeller in 1x360° Ausführung lieferbar.



**Fußschutz**  
Es sind verschiedene Fußschutz-Lösungen auf Anfrage lieferbar.

# DELTA

## Industrierollen für einfache Manövrierbarkeit

### Material

Gehäuse aus schwerem Stahlblech, glanzverzinkt, blaupassiviert, Schwenklager mit abgedichtetem Präzisionskugellager, Radachse verschraubt

Tragfähigkeit:	500 - 600 kg
Norm:	EN 12532
Rad-Ø:	125 - 200 mm
Temperaturbereich:	-10 / +60 °C
Bauhöhe:	178 - 250 mm
Laufverhalten	●●●○○
Fahrgeräusch	●●●○○
Verschleißbeständigkeit	●●●○○
Korrosionsbeständigkeit	●●●○○

Vorteile im Überblick

	Rad-Ø [mm]	Radbreite [mm]	Plattenabmessung [mm]	Plattenlochanstand [mm]	Plattenloch [mm]	Ausladung [mm]	Bauhöhe [mm]	Tragfähigkeit [kg]	Artikelbezeichnung	Bestellnummer
<b>Lenkrollen</b>										
	125	50	137 x 105	105 x 80/75	11	55	178	500 400	3640ITP125P63 Conv	4031582366327
	125	50	137 x 105	105 x 80/75	11	55	178	500 400	3640ITP125P63 Flat	4031582337358
	160	50	137 x 105	105 x 80/75	11	55	210	600 480	3640ITP160P63 Conv	4031582366334
	160	50	137 x 105	105 x 80/75	11	55	210	600 480	3640ITP160P63 Flat	4031582337365
	200	50	137 x 105	105 x 80/75	11	55	250	600 480	3640ITP200P63 Conv	4031582366341
	200	50	137 x 105	105 x 80/75	11	55	250	600 480	3640ITP200P63 Flat	4031582337372
<b>Bockrollen</b>										
	125	50	137 x 115,0	105 x 80/75	11		178	500 400	3648ITP125P63 Conv	4031582366419
	125	50	137 x 115,0	105 x 80/75	11		178	500 400	3648ITP125P63 Flat	4031582337389
	160	50	137 x 115,0	105 x 80/75	11		210	600 480	3648ITP160P63 Conv	4031582366426
	160	50	137 x 115,0	105 x 80/75	11		210	600 480	3648ITP160P63 Flat	4031582337396
	200	50	137 x 115,0	105 x 80/75	11		250	600 480	3648ITP200P63 Conv	4031582366433
	200	50	137 x 115,0	105 x 80/75	11		250	600 480	3648ITP200P63 Flat	4031582337402
<b>Lenkrollen mit Totalfeststeller</b>										
	125	50	137 x 105	105 x 80/75	11	55	178	500 400	3642ITP125P63 Conv	4031582366389
	125	50	137 x 105	105 x 80/75	11	55	178	500 400	3642ITP125P63 Flat	4031582337419
	160	50	137 x 105	105 x 80/75	11	55	210	600 480	3642ITP160P63 Conv	4031582366396
	160	50	137 x 105	105 x 80/75	11	55	210	600 480	3642ITP160P63 Flat	4031582337426
	200	50	137 x 105	105 x 80/75	11	55	250	600 480	3642ITP200P63 Conv	4031582366402
	200	50	137 x 105	105 x 80/75	11	55	250	600 480	3642ITP200P63 Flat	4031582337433
<b>Lenkrollen mit Richtungsfeststeller</b>										
	125	50	137 x 105	105 x 80/75	11	55	178	500 400	3641ITP125P63 Conv	4031582366358
	125	50	137 x 105	105 x 80/75	11	55	178	500 400	3641ITP125P63 Flat	4031582337440
	160	50	137 x 105	105 x 80/75	11	55	210	600 480	3641ITP160P63 Conv	4031582366365
	160	50	137 x 105	105 x 80/75	11	55	210	600 480	3641ITP160P63 Flat	4031582337457
	200	50	137 x 105	105 x 80/75	11	55	250	600 480	3641ITP200P63 Conv	4031582366372
	200	50	137 x 105	105 x 80/75	11	55	250	600 480	3641ITP200P63 Flat	4031582337464



**Rad: ITP flat 92 Shore A**  
Radkörper: Aluminium, Lauffläche: Polyurethan, gegossen, flach, Präzisionskugellager



**Richtungsfeststeller**  
Lenkrollen mit Richtungsfeststeller sind wahlweise in 2x180° oder 4x90° Ausführung auf Anfrage lieferbar.



**Zweifachfeststeller**  
Rollen der Serie 3642 sind auch mit einem zusätzlichen Richtungsfeststeller in 1x360° Ausführung lieferbar.



**Fußschutz**  
Es sind verschiedene Fußschutz-Lösungen auf Anfrage lieferbar.



# DELTA

## Industrierollen für einfache Manövrierbarkeit

### Material

Gehäuse aus schwerem Stahlblech, glanzverzinkt, blaupassiviert, Schwenklager mit abgedichtetem Präzisionskugellager, Radachse verschraubt

Tragfähigkeit:	400 - 600 kg
Norm:	EN 12532
Rad-Ø:	125 - 200 mm
Temperaturbereich:	-10 / +60 °C
Bauhöhe:	178 - 250 mm
Laufverhalten	●●●○
Fahrgeräusch	●●●○
Verschleißbeständigkeit	●●●○
Korrosionsbeständigkeit	●●●○

Vorteile im Überblick

	Rad-Ø [mm]	Radbreite [mm]	Plattenabmessung [mm]	Plattenlochanstand [mm]	Plattenloch [mm]	Ausladung [mm]	Bauhöhe [mm]	Tragfähigkeit [kg]	Artikelbezeichnung	Bestellnummer
<b>Lenkrollen</b>										
	125	50	137 x 105	105 x 80/75	11	55	178	400 320	3640ITP125P63 SH80	4031582337266
	160	50	137 x 105	105 x 80/75	11	55	210	550 440	3640ITP160P63 SH80	4031582337273
	200	50	137 x 105	105 x 80/75	11	55	250	600 480	3640ITP200P63 SH80	4031582337280
<b>Bockrollen</b>										
	125	50	137 x 115,0	105 x 80/75	11	178	400 320	3648ITP125P63 SH80	4031582337471	
	160	50	137 x 115,0	105 x 80/75	11	210	550 440	3648ITP160P63 SH80	4031582337488	
	200	50	137 x 115,0	105 x 80/75	11	250	600 480	3648ITP200P63 SH80	4031582337495	
<b>Lenkrollen mit Totalfeststeller</b>										
	125	50	137 x 105	105 x 80/75	11	55	178	400 320	3642ITP125P63 SH80	4031582337297
	160	50	137 x 105	105 x 80/75	11	55	210	550 440	3642ITP160P63 SH80	4031582337303
	200	50	137 x 105	105 x 80/75	11	55	250	600 480	3642ITP200P63 SH80	4031582337310
<b>Lenkrollen mit Richtungsfeststeller</b>										
	125	50	137 x 105	105 x 80/75	11	55	178	400 320	3641ITP125P63 SH80	4031582337327
	160	50	137 x 105	105 x 80/75	11	55	210	550 440	3641ITP160P63 SH80	4031582337334
	200	50	137 x 105	105 x 80/75	11	55	250	600 480	3641ITP200P63 SH80	4031582337341

<p><b>Rad: ITP 80 Shore A</b> Radkörper: Aluminium, Lauffläche: Polyurethan, gegossen (PU-Soft-Belag), ballig, Präzisionskugellager</p>	<p><b>Richtungsfeststeller</b> Lenkrollen mit Richtungsfeststeller sind wahlweise in 2x180° oder 4x90° Ausführung auf Anfrage lieferbar.</p>	<p><b>Zweifachfeststeller</b> Rollen der Serie 3642 sind auch mit einem zusätzlichen Richtungsfeststeller in 1x360° Ausführung lieferbar.</p>	<p><b>Fußschutz</b> Es sind verschiedene Fußschutz-Lösungen auf Anfrage lieferbar.</p>
---	--	---	--

# DELTA

## Industrierollen für einfache Manövrierbarkeit

### Material

Gehäuse aus schwerem Stahlblech, glanzverzinkt, blaupassiviert, Schwenklager mit abgedichtetem Präzisionskugellager, Radachse verschraubt

Tragfähigkeit:	500 - 600 kg
Norm:	EN 12532
Rad-Ø:	125 - 200 mm
Temperaturbereich:	- 40 / + 85 °C
Bauhöhe:	178 - 250 mm
Laufverhalten	●●●○○
Fahrgeräusch	●●●○○
Verschleißbeständigkeit	●●●○○
Korrosionsbeständigkeit	●●●○○

Vorteile im Überblick

	Rad-Ø [mm]	Radbreite [mm]	Plattenabmessung [mm]	Plattenlochabstand [mm]	Plattenloch [mm]	Ausladung [mm]	Bauhöhe [mm]	Tragfähigkeit [kg]	Artikelbezeichnung	Bestellnummer
<b>Lenkrollen</b>										
	125	50	137 x 105	105 x 80/75	11	55	178	600 480	3640TOO125P63	4031582337662
	160	50	137 x 105	105 x 80/75	11	55	210	600 480	3640TOO160P63	4031582337686
	160	50	137 x 105	105 x 80/75	11	55	210	500 400	3640UOO160P63	4031582337693
	200	50	137 x 105	105 x 80/75	11	55	250	600 480	3640UOO200P63	4031582337716
<b>Bockrollen</b>										
	125	50	137 x 115,0	105 x 80/75	11		178	600 480	3648TOO125P63	4031582337730
	160	50	137 x 115,0	105 x 80/75	11		210	600 480	3648TOO160P63	4031582337754
	160	50	137 x 115,0	105 x 80/75	11		210	500 400	3648UOO160P63	4031582337761
	200	50	137 x 115	105 x 80/75	11		250	600 480	3648UOO200P63	4031582337785
<b>Lenkrollen mit Totalfeststeller</b>										
	125	50	137 x 105	105 x 80/75	11	55	178	600 480	3642TOO125P63	4031582337808
	160	50	137 x 105	105 x 80/75	11	55	210	600 480	3642TOO160P63	4031582337822
	160	46	137 x 105	105 x 80/75	11	55	210	500 400	3642UOO160P63	4031582337839
	200	50	137 x 105	105 x 80/75	11	55	250	600 480	3642UOO200P63	4031582337853
<b>Lenkrollen mit Richtungsfeststeller</b>										
	125	50	137 x 105	105 x 80/75	11	55	178	600 480	3641TOO125P63	4031582337877
	160	50	137 x 105	105 x 80/75	11	55	210	600 480	3641TOO160P63	4031582337891
	160	40	137 x 105	105 x 80/75	11	55	210	500 400	3641UOO160P63	4031582337907
	200	50	137 x 105	105 x 80/75	11	55	250	600 480	3641UOO200P63	4031582337921



**Rad: TOO**  
Rad: Polyamid, naturfarbig, Gleitlager, schwere Ausführung



**Rad: UOO**  
Rad: Polyamid, naturfarbig, Gleitlager



**Richtungsfeststeller**  
Lenkrollen mit Richtungsfeststeller sind wahlweise in 2x180° oder 4x90° Ausführung auf Anfrage lieferbar.



**Zweifachfeststeller**  
Rollen der Serie 3642 sind auch mit einem zusätzlichen Richtungsfeststeller in 1x360° Ausführung lieferbar.



# DELTA

## Industrierollen für einfache Manövrierbarkeit

### Material

Gehäuse aus schwerem Stahlblech, glanzverzinkt, blaupassiviert, Schwenklager mit abgedichtetem Präzisionskugellager, Radachse verschraubt

Tragfähigkeit:	600 kg
Norm:	EN 12532
Rad-Ø:	125 - 200 mm
Temperaturbereich:	- 40 / + 85 °C
Bauhöhe:	178 - 250 mm
Laufverhalten	●●●●●
Fahrgeräusch	●●●●○
Verschleißbeständigkeit	●●●○●
Korrosionsbeständigkeit	●●●○●

Vorteile im Überblick

	Rad-Ø [mm]	Radbreite [mm]	Plattenabmessung [mm]	Plattenlochanstand [mm]	Plattenloch [mm]	Ausladung [mm]	Bauhöhe [mm]	Tragfähigkeit [kg]	Artikelbezeichnung	Bestellnummer
<b>Lenkrollen</b>										
	125	50	137 x 105	105 x 80/75	11	55	178	600 480	3640TOP125P63	4031582337679
	160	50	137 x 105	105 x 80/75	11	55	210	600 480	3640TOP160P63	4031582337709
	200	50	137 x 105	105 x 80/75	11	55	250	600 480	3640UOP200P63	4031582337723
<b>Bockrollen</b>										
	125	50	137 x 115,0	105 x 80/75	11	178	600 480	3648TOP125P63	4031582337747	
	160	50	137 x 115,0	105 x 80/75	11	210	600 480	3648TOP160P63	4031582337778	
	200	50	137 x 115,0	105 x 80/75	11	250	600 480	3648UOP200P63	4031582337792	
<b>Lenkrollen mit Totalfeststeller</b>										
	125	50	137 x 105	105 x 80/75	11	55	178	600 480	3642TOP125P63	4031582337815
	160	50	137 x 105	105 x 80/75	11	55	210	600 480	3642TOP160P63	4031582337846
	200	50	137 x 105	105 x 80/75	11	55	250	600 480	3642UOP200P63	4031582337860
<b>Lenkrollen mit Richtungsfeststeller</b>										
	125	50	137 x 105	105 x 80/75	11	55	178	600 480	3641TOP125P63	4031582337884
	160	50	137 x 105	105 x 80/75	11	55	210	600 480	3641TOP160P63	4031582337914
	200	50	137 x 105	105 x 80/75	11	55	250	600 480	3641UOP200P63	4031582337938



**Rad: TOP**  
Rad: Polyamid, naturfarbig, Präzisionskugellager, schwere Ausführung



**Rad: UOP**  
Rad: Polyamid, naturfarbig, Präzisionskugellager



**Richtungsfeststeller**  
Lenkrollen mit Richtungsfeststeller sind wahlweise in 2x180° oder 4x90° Ausführung auf Anfrage lieferbar.



**Zweifachfeststeller**  
Rollen der Serie 3642 sind auch mit einem zusätzlichen Richtungsfeststeller in 1x360° Ausführung lieferbar.

# DELTA

## Industrierollen für einfache Manövrierbarkeit

### Material

Gehäuse aus schwerem Stahlblech, glanzverzinkt, blaupassiviert, Schwenklager mit abgedichtetem Präzisionskugellager, Radachse verschraubt

Tragfähigkeit:	300 - 500 kg
Norm:	EN 12532
Rad-Ø:	125 - 200 mm
Temperaturbereich:	- 40 / + 80 °C
Bauhöhe:	178 - 250 mm
Laufverhalten	●●●○○
Fahrgeräusch	●●●○○
Verschleißbeständigkeit	●●●○○
Korrosionsbeständigkeit	●●●○○

Vorteile im Überblick

	Rad-Ø [mm]	Radbreite [mm]	Plattenabmessung [mm]	Plattenlochanstand [mm]	Plattenloch [mm]	Ausladung [mm]	Bauhöhe [mm]	Tragfähigkeit [kg]	Artikelbezeichnung	Bestellnummer
<b>Lenkrollen</b>										
	125	40	137 x 105	105 x 80/75	11	55	178	300 240	3640UAP125P63	4031582396508
	160	40	137 x 105	105 x 80/75	11	55	210	350 280	3640UAP160P63	4031582396522
	200	50	137 x 105	105 x 80/75	11	55	250	500 400	3640UAP200P63	4031582396539
<b>Bockrollen</b>										
	125	40	137 x 115	105 x 80/75	11	178	300 240	3648UAP125P63	4031582396607	
	160	40	137 x 115	105 x 80/75	11	210	350 280	3648UAP160P63	4031582396614	
	200	50	137 x 115	105 x 80/75	11	250	500 400	3648UAP200P63	4031582396621	
<b>Lenkrollen mit Totalfeststeller</b>										
	125	40	137 x 105	105 x 80/75	11	55	178	300 240	3642UAP125P63	4031582396577
	160	40	137 x 105	105 x 80/75	11	55	210	350 280	3642UAP160P63	4031582396584
	200	50	137 x 105	105 x 80/75	11	55	250	500 400	3642UAP200P63	4031582396591
<b>Lenkrollen mit Richtungsfeststeller</b>										
	125	40	137 x 105	105 x 80/75	11	55	178	300 240	3641UAP125P63	4031582396546
	160	40	137 x 105	105 x 80/75	11	55	210	350 280	3641UAP160P63	4031582396553
	200	50	137 x 105	105 x 80/75	11	55	250	500 400	3641UAP200P63	4031582396560

**Rad: UAP 92 Shore A**  
 Radkörper: Polyamid, weiß, Lauffläche: Polyurethan, purpurrot, Präzisionskugellager



**Richtungsfeststeller**  
 Lenkrollen mit Richtungsfeststeller sind wahlweise in 2x180° oder 4x90° Ausführung auf Anfrage lieferbar.



**Zweifachfeststeller**  
 Rollen der Serie 3642 sind auch mit einem zusätzlichen Richtungsfeststeller in 1x360° Ausführung lieferbar.



**Fußschutz**  
 Es sind verschiedene Fußschutz-Lösungen auf Anfrage lieferbar.

# DELTA



## Industrierollen für einfache Manövrierbarkeit

### Material

Gehäuse aus schwerem Stahlblech, glanzverzinkt, blaupassiviert, Schwenklager mit abgedichtetem Präzisionskugellager, Radachse verschraubt

Tragfähigkeit:	540 - 600 kg
Norm:	EN 12532
Rad-Ø:	160 - 200 mm
Temperaturbereich:	- 20 / + 85 °C
Bauhöhe:	225 - 266 mm
Laufverhalten	●●●○○
Fahrgeräusch	●●●●●
Verschleißbeständigkeit	●●●○○
Korrosionsbeständigkeit	●●●○○

Vorteile im Überblick

	Rad-Ø [mm]	Radbreite [mm]	Plattenabmessung [mm]	Plattenlochanstand [mm]	Plattenloch [mm]	Ausladung [mm]	Bauhöhe [mm]	Tragfähigkeit [kg]	Artikelbezeichnung	Bestellnummer
<b>Lenkrollen zentral-, totalfeststellbar</b> 	160	50	142 x 110	105 x 77,5	13	55	225	540 430	3645SEP160P67	4031582366440
	200	50	142 x 110	105 x 77,5	13	55	266	600 480	3645SEP200P67	4031582366457
<b>Lenkrollen zentral-, totalfeststellbar</b> 	160	50	142 x 110	105 x 77,5	13	55	225	540 430	3645SFP160P67	4031582366464
	200	50	142 x 110	105 x 77,5	13	55	266	600 480	3645SFP200P67	4031582366471



**Rad: SEP 67 Shore A**  
 Radkörper: Stahlblech, Lauffläche: Elastikreifen, schwarz, aufvulkanisiert, Präzisionskugellager



**Rad: SFP 67 Shore A**  
 Radkörper: Stahlblech, Lauffläche: Elastikreifen, grau-spurlos, aufvulkanisiert, Präzisionskugellager



**Fußschutz**  
 Es sind verschiedene Fußschutz-Lösungen auf Anfrage lieferbar.

# DELTA



## Industrierollen für einfache Manövrierbarkeit

### Material

Gehäuse aus schwerem Stahlblech, glanzverzinkt, blaupassiviert, Schwenklager mit abgedichtetem Präzisionskugellager, Radachse verschraubt

Tragfähigkeit:	550 - 600 kg
Norm:	EN 12532
Rad-Ø:	160 - 200 mm
Temperaturbereich:	- 10 / + 60 °C
Bauhöhe:	225 - 266 mm
Laufverhalten	●●●○
Fahrgeräusch	●●●○
Verschleißbeständigkeit	●●●○
Korrosionsbeständigkeit	●●●○

Vorteile im Überblick

	Rad-Ø [mm]	Radbreite [mm]	Plattenabmessung [mm]	Plattenlochanstand [mm]	Plattenloch [mm]	Ausladung [mm]	Bauhöhe [mm]	Tragfähigkeit [kg]	Artikelbezeichnung	Bestellnummer
<b>Lenkrollen zentral-, totalfeststellbar</b> 									3645ITP160P67 Conv	4031582366488
	160	50	142 x 110	105 x 77,5	13	55	225	600 480	3645ITP160P67 Flat	4031582366495
	200	50	142 x 110	105 x 77,5	13	55	266	600 480	3645ITP200P67 Conv	4031582366518
	200	50	142 x 110	105 x 77,5	13	55	266	600 480	3645ITP200P67 Flat	4031582366525
<b>Lenkrollen zentral-, totalfeststellbar</b> 									3645ITP160P67 SH80	4031582366501
	200	50	142 x 110	105 x 77,5	13	55	266	600 480	3645ITP200P67 SH80	4031582366532



**Rad: ITP flat 92 Shore A**  
 Radkörper: Aluminium, Lauffläche: Polyurethan, gegossen, flach, Präzisionskugellager



**Rad: ITP 80 Shore A**  
 Radkörper: Aluminium, Lauffläche: Polyurethan, gegossen (PU-Soft-Belag), ballig, Präzisionskugellager



**Fußschutz**  
 Es sind verschiedene Fußschutz-Lösungen auf Anfrage lieferbar.

# DELTA TWIN

## Industrie-Doppelrollen für ausgezeichnete Manövrierbarkeit

### Material

Gehäuse aus schwerem Stahlblech, glanzverzinkt, blaupassiviert, Schwenklager mit abgedichtetem Präzisionskugellager, Radachse verschraubt

Tragfähigkeit:	600 - 750 kg
Norm:	EN 12532
Rad-Ø:	125 - 200 mm
Temperaturbereich:	- 20 / + 85 °C
Bauhöhe:	178 - 250 mm
Laufverhalten	●●●○
Fahrgeräusch	●●●○
Verschleißbeständigkeit	●●●○
Korrosionsbeständigkeit	●●●○

Vorteile im Überblick

	Rad-Ø [mm]	Radbreite [mm]	Plattenabmessung [mm]	Plattenlochanstand [mm]	Plattenloch [mm]	Ausladung [mm]	Bauhöhe [mm]	Tragfähigkeit [kg]	Artikelbezeichnung	Bestellnummer
<b>Lenkrollen</b>										
	125	50	137 x 105	105 x 80/75	11	55	178	600 480	9940IEP125P63	4031582365580
	160	50	137 x 105	105 x 80/75	11	55	210	700 560	9940IEP160P63	4031582365597
	200	50	137 x 105	105 x 80/75	11	55	250	750 600	9940IEP200P63	4031582365603
<b>Bockrollen</b>										
	125	50	137 x 137,0	105 x 80/75	11	178	600 480	9948IEP125P63	4031582365825	
	160	50	137 x 137,0	105 x 80/75	11	210	700 560	9948IEP160P63	4031582365832	
	200	50	137 x 137,0	105 x 80/75	11	250	750 600	9948IEP200P63	4031582365849	
<b>Lenkrollen mit Totalfeststeller</b>										
	125	50	137 x 105	105 x 80/75	11	55	178	600 480	9942IEP125P63	4031582365702
	160	50	137 x 105	105 x 80/75	11	55	210	700 560	9942IEP160P63	4031582365719
	200	50	137 x 105	105 x 80/75	11	55	250	750 600	9942IEP200P63	4031582365726



### Rad: IEP 68 Shore A

Radkörper: Aluminium,  
Lauffläche: Elastikreifen,  
aufvulkanisiert,  
Präzisionskugellager

# DELTA TWIN

## Industrie-Doppelrollen für ausgezeichnete Manövrierbarkeit

### Material

Gehäuse aus schwerem Stahlblech, glanzverzinkt, blaupassiviert, Schwenklager mit abgedichtetem Präzisionskugellager, Radachse verschraubt

Tragfähigkeit:	600 - 750 kg
Norm:	EN 12532
Rad-Ø:	125 - 200 mm
Temperaturbereich:	- 20 / + 85 °C
Bauhöhe:	178 - 250 mm
Laufverhalten	●●●○
Fahrgeräusch	●●●○
Verschleißbeständigkeit	●●●○
Korrosionsbeständigkeit	●●●○

Vorteile im Überblick

	Rad-Ø [mm]	Radbreite [mm]	Plattenabmessung [mm]	Plattenlochoabstand [mm]	Plattenloch [mm]	Ausladung [mm]	Bauhöhe [mm]	Tragfähigkeit [kg]	Artikelbezeichnung	Bestellnummer
<b>Lenkrollen</b>										
	125	50	137 x 105	105 x 80/75	11	55	178	600 480	9940IFP125P63	4031582365610
	160	50	137 x 105	105 x 80/75	11	55	210	700 560	9940IFP160P63	4031582365627
	200	50	137 x 105	105 x 80/75	11	55	250	750 600	9940IFP200P63	4031582365634
<b>Bockrollen</b>										
	125	50	137 x 137,0	105 x 80/75	11	178	600 480	9948IFP125P63	4031582365856	
	160	50	137 x 137,0	105 x 80/75	11	210	700 560	9948IFP160P63	4031582365863	
	200	50	137 x 137,0	105 x 80/75	11	250	750 600	9948IFP200P63	4031582365870	
<b>Lenkrollen mit Totalfeststeller</b>										
	125	50	137 x 105	105 x 80/75	11	55	178	600 480	9942IFP125P63	4031582365733
	160	50	137 x 105	105 x 80/75	11	55	210	700 560	9942IFP160P63	4031582365740
	200	50	137 x 105	105 x 80/75	11	55	250	750 600	9942IFP200P63	4031582365757



### Rad: IFP 68 Shore A

Radkörper: Aluminium, Lauffläche: Elastikreifen, aufvulkanisiert, grau-spurlos, Präzisionskugellager

# DELTA TWIN

## Industrie-Doppelrollen für ausgezeichnete Manövrierbarkeit

### Material

Gehäuse aus schwerem Stahlblech, glanzverzinkt, blaupassiviert, Schwenklager mit abgedichtetem Präzisionskugellager, Radachse verschraubt

Tragfähigkeit:	750 kg
Norm:	EN 12532
Rad-Ø:	125 - 200 mm
Temperaturbereich:	-10 / +60 °C
Bauhöhe:	178 - 250 mm
Laufverhalten	●●●○
Fahrgeräusch	●●●○
Verschleißbeständigkeit	●●●○
Korrosionsbeständigkeit	●●●○

Vorteile im Überblick

	Rad-Ø [mm]	Radbreite [mm]	Plattenabmessung [mm]	Plattenlochabstand [mm]	Plattenloch [mm]	Ausladung [mm]	Bauhöhe [mm]	Tragfähigkeit [kg]	Artikelbezeichnung	Bestellnummer
<b>Lenkrollen</b>										
	125	50	137 x 105	105 x 80/75	11	55	178	750 600	9940ITP125P63 Conv	4031582366709
	125	50	137 x 105	105 x 80/75	11	55	178	750 600	9940ITP125P63 Flat	4031582365641
	160	50	137 x 105	105 x 80/75	11	55	210	750 600	9940ITP160P63 Conv	4031582366716
	160	50	137 x 105	105 x 80/75	11	55	210	750 600	9940ITP160P63 Flat	4031582365665
	200	50	137 x 105	105 x 80/75	11	55	250	750 600	9940ITP200P63 Conv	4031582366723
	200	50	137 x 105	105 x 80/75	11	55	250	750 600	9940ITP200P63 Flat	4031582365689
<b>Bockrollen</b>										
	125	50	137 x 137,0	105 x 80/75	11		178	750 600	9948ITP125P63 Conv	4031582366761
	125	50	137 x 137,0	105 x 80/75	11		178	750 600	9948ITP125P63 Flat	4031582365887
	160	50	137 x 137,0	105 x 80/75	11		210	750 600	9948ITP160P63 Conv	4031582366778
	160	50	137 x 137,0	105 x 80/75	11		210	750 600	9948ITP160P63 Flat	4031582365900
	200	50	137 x 137,0	105 x 80/75	11		250	750 600	9948ITP200P63 Conv	4031582366785
	200	50	137 x 137,0	105 x 80/75	11		250	750 600	9948ITP200P63 Flat	4031582365924
<b>Lenkrollen mit Totalfeststeller</b>										
	125	50	137 x 105	105 x 80/75	11	55	178	750 600	9942ITP125P63 Conv	4031582366730
	125	50	137 x 105	105 x 80/75	11	55	178	750 600	9942ITP125P63 Flat	4031582365764
	160	50	137 x 105	105 x 80/75	11	55	210	750 600	9942ITP160P63 Conv	4031582366747
	160	50	137 x 105	105 x 80/75	11	55	210	750 600	9942ITP160P63 Flat	4031582365788
	200	50	137 x 105	105 x 80/75	11	55	250	750 600	9942ITP200P63 Conv	4031582366754
	200	50	137 x 105	105 x 80/75	11	55	250	750 600	9942ITP200P63 Flat	4031582365801



### Rad: ITP

#### 92 Shore A

Radkörper: Aluminium,  
Lauffläche: Polyurethan,  
gegossen,  
Präzisionskugellager



# DELTA TWIN

## Industrie-Doppelrollen für ausgezeichnete Manövrierbarkeit

### Material

Gehäuse aus schwerem Stahlblech, glanzverzinkt, blaupassiviert, Schwenklager mit abgedichtetem Präzisionskugellager, Radachse verschraubt

Tragfähigkeit:	750 kg
Norm:	EN 12532
Rad-Ø:	125 - 200 mm
Temperaturbereich:	-10 / +60 °C
Bauhöhe:	178 - 250 mm
Laufverhalten	●●●○
Fahrgeräusch	●●●○
Verschleißbeständigkeit	●●●○
Korrosionsbeständigkeit	●●●○

Vorteile im Überblick

	Rad-Ø [mm]	Radbreite [mm]	Plattenabmessung [mm]	Plattenlochanstand [mm]	Plattenloch [mm]	Ausladung [mm]	Bauhöhe [mm]	Tragfähigkeit [kg]	Artikelbezeichnung	Bestellnummer
<b>Lenkrollen</b>										
	125	50	137 x 105	105 x 80/75	11	55	178	750 600	9940ITP125P63 SH80	4031582365658
	160	50	137 x 105	105 x 80/75	11	55	210	750 600	9940ITP160P63 SH80	4031582365672
	200	50	137 x 105	105 x 80/75	11	55	250	750 600	9940ITP200P63 SH80	4031582365696
<b>Bockrollen</b>										
	125	50	137 x 137,0	105 x 80/75	11	178	750 600	9948ITP125P63 SH80	4031582365894	
	160	50	137 x 137,0	105 x 80/75	11	210	750 600	9948ITP160P63 SH80	4031582365917	
	200	50	137 x 137,0	105 x 80/75	11	250	750 600	9948ITP200P63 SH80	4031582365931	
<b>Lenkrollen mit Totalfeststeller</b>										
	125	50	137 x 105	105 x 80/75	11	55	178	750 600	9942ITP125P63 SH80	4031582365771
	160	50	137 x 105	105 x 80/75	11	55	210	750 600	9942ITP160P63 SH80	4031582365795
	200	50	137 x 105	105 x 80/75	11	55	250	750 600	9942ITP200P63 SH80	4031582365818



### Rad: ITP 80 Shore A

Radkörper: Aluminium,  
Lauffläche: Polyurethan,  
gegossen (PU-Soft-  
Belag), ballig,  
Präzisionskugellager



# DELTA TWIN

## Industrie-Doppelrollen für ausgezeichnete Manövrierbarkeit

### Material

Gehäuse aus schwerem Stahlblech, glanzverzinkt, blaupassiviert, Schwenklager mit abgedichtetem Präzisionskugellager, Radachse verschraubt

Tragfähigkeit:	750 kg
Norm:	EN 12532
Rad-Ø:	125 - 200 mm
Temperaturbereich:	- 40 / + 85 °C
Bauhöhe:	178 - 250 mm
Laufverhalten	●●●○
Fahrgeräusch	●●●○
Verschleißbeständigkeit	●●●○
Korrosionsbeständigkeit	●●●○

Vorteile im Überblick

	Rad-Ø [mm]	Radbreite [mm]	Plattenabmessung [mm]	Plattenlochanstand [mm]	Plattenloch [mm]	Ausladung [mm]	Bauhöhe [mm]	Tragfähigkeit [kg]	Artikelbezeichnung	Bestellnummer
<b>Lenkrollen</b>										
	125	43	137 x 105	105 x 80/75	11	55	178	750 600	9940UOO125P63	4031582366792
	160	40	137 x 105	105 x 80/75	11	55	210	750 600	9940UOO160P63	4031582366815
	200	50	137 x 105	105 x 80/75	11	55	250	750 600	9940UOO200P63	4031582366822
<b>Bockrollen</b>										
	125	43	137 x 137	105 x 80/75	11	178	750 600	9948UOO125P63	4031582366877	
	160	40	137 x 137,0	105 x 80/75	11	210	750 600	9948UOO160P63	4031582366891	
	200	50	137 x 137	105 x 80/75	11	250	750 600	9948UOO200P63	4031582366907	
<b>Lenkrollen mit Totalfeststeller</b>										
	125	43	137 x 105	105 x 80/75	11	55	178	750 600	9942UOO125P63	4031582366839
	160	40	137 x 105	105 x 80/75	11	55	210	750 600	9942UOO160P63	4031582366853
	200	50	137 x 105	105 x 80/75	11	55	250	750 600	9942UOO200P63	4031582366860



**Rad: UOO**  
Rad: Polyamid,  
naturfarbig, Gleitlager

# DELTA TWIN

## Industrie-Doppelrollen für ausgezeichnete Manövrierbarkeit

### Material

Gehäuse aus schwerem Stahlblech, glanzverzinkt, blaupassiviert, Schwenklager mit abgedichtetem Präzisionskugellager, Radachse verschraubt

Tragfähigkeit:	750 kg
Norm:	EN 12532
Rad-Ø:	125 - 200 mm
Temperaturbereich:	- 40 / + 85 °C
Bauhöhe:	178 - 250 mm
Laufverhalten	●●●○
Fahrgeräusch	●●●○
Verschleißbeständigkeit	●●●○
Korrosionsbeständigkeit	●●●○

Vorteile im Überblick

	Rad-Ø [mm]	Radbreite [mm]	Plattenabmessung [mm]	Plattenlochanstand [mm]	Plattenloch [mm]	Ausladung [mm]	Bauhöhe [mm]	Tragfähigkeit [kg]	Artikelbezeichnung	Bestellnummer
<b>Lenkrollen</b>										
	125	46	137 x 105	105 x 80/75	11	55	178	750 600	9940UOP125P63	4031582366914
	160	40	137 x 105	105 x 80/75	11	55	210	750 600	9940UOR160P63	4031582366921
	200	50	137 x 105	105 x 80/75	11	55	250	750 600	9940UOP200P63	4031582366938
<b>Bockrollen</b>										
	125	46	137 x 137,0	105 x 80/75	11	178	750 600	9948UOP125P63	4031582366976	
	160	40	137 x 137	105 x 80/75	11	210	750 600	9948UOR160P63	4031582366983	
	200	50	137 x 137,0	105 x 80/75	11	250	750 600	9948UOP200P63	4031582366990	
<b>Lenkrollen mit Totalfeststeller</b>										
	125	46	137 x 105	105 x 80/75	11	55	178	750 600	9942UOP125P63	4031582366945
	160	40	137 x 105	105 x 80/75	11	55	210	750 600	9942UOR160P63	4031582366952
	200	50	137 x 105	105 x 80/75	11	55	250	750 600	9942UOP200P63	4031582366969



**Rad: UOP**  
Rad: Polyamid, naturfarbig, Präzisionskugellager



**Rad: UOR**  
Rad: Polyamid, naturfarbig, Rollenlager

# ZETA

## Mittelschwere Industrierollen

### Material

Gehäuse aus extra schwerem Stahlblech, glanzverzinkt, blaupassiviert, Schwenklager mit geschütztem zweifachem Kugelkranz, verstärkt durch gehärtete Lagerschalen, Rückenbolzen vernietet, Staubschutz mit integriertem Schmiernippel, Radachse verschraubt

Tragfähigkeit:	300 - 600 kg
Norm:	EN 12532
Rad-Ø:	125 - 250 mm
Temperaturbereich:	- 20 / + 85 °C
Bauhöhe:	164 - 290 mm
Laufverhalten	●●●○○
Fahrgeräusch	●●●○○
Verschleißbeständigkeit	●●●○○
Korrosionsbeständigkeit	●●●○○

Vorteile im Überblick

	Rad-Ø [mm]	Radbreite [mm]	Plattenabmessung [mm]	Plattenlochanstand [mm]	Plattenloch [mm]	Ausladung [mm]	Bauhöhe [mm]	Tragfähigkeit [kg]	Artikelbezeichnung	Bestellnummer
<b>Lenkrollen</b>										
	125	50	137 x 105	105 x 80/75	11	55	164	300 240	4680IEP125P63	4031582307795
	160	50	137 x 105	105 x 80/75	11	55	200	350 280	4680IEP160P63	4031582307801
	200	50	137 x 105	105 x 80/75	11	55	240	450 360	4680IEP200P63	4031582307818
	250	50	137 x 105	105 x 80/75	11	55	290	500 400	4680IEP250P63	4031582307825
<b>Bockrollen</b>										
	125	50	137 x 117	105 x 80/75	11	164	300 560	4688IEP125P63	4031582308259	
	160	50	137 x 117,0	105 x 80/75	11	200	350 280	4688IEP160P63	4031582308266	
	200	50	137 x 117	105 x 80/75	11	240	450 360	4688IEP200P63	4031582308273	
	250	50	137 x 117	105 x 80/75	11	290	500 400	4688IEP250P63	4031582308280	
<b>Lenkrollen mit Totalfeststeller</b>										
	125	50	137 x 105	105 x 80/75	11	60	164	300 240	4687IEP125P63	4031582308112
	160	50	137 x 105	105 x 80/75	11	55	200	350 280	4687IEP160P63	4031582308129
	200	50	137 x 105	105 x 80/75	11	55	240	450 360	4687IEP200P63	4031582308136
	250	50	137 x 105	105 x 80/75	11	55	290	500 400	4687IEP250P63	4031582308143
<b>Lenkrollen mit Richtungsfeststeller</b>										
	125	50	137 x 105	105 x 80/75	11	55	164	300 240	4681IEP125P63	4031582307931
	125	50	137 x 105	105 x 80/75	11	55	164	300 240	4681IEP125P63 XL	4031582399479
	160	50	137 x 105	105 x 80/75	11	55	200	350 280	4681IEP160P63	4031582307948
	160	50	137 x 105	105 x 80/75	11	55	200	350 280	4681IEP160P63 XL	4031582399486
	200	50	137 x 105	105 x 80/75	11	55	240	600 480	4681IEP200P63	4031582307955
	200	50	137 x 105	105 x 80/75	11	55	240	450 360	4681IEP200P63 XL	4031582399509
	250	50	137 x 105	105 x 80/75	11	55	290	500 400	4681IEP250P63	4031582307962
	250	50	137 x 105	105 x 80/75	11	55	290	500 400	4681IEP250P63 XL	4031582399516



**Rad: IEP 68 Shore A**  
Radkörper: Aluminium, Lauffläche: Elastikreifen, aufvulkanisiert, Präzisionskugellager



**Richtungsfeststeller**  
An den Rollen der Serie 4680 kann sowohl ein kurzer wie auch ein langer (XL) Richtungsfeststeller angebracht werden. Abmessungsdetails erhalten Sie auf unserer Homepage.



**Fußschutz**  
Es sind verschiedene Fußschutz-Lösungen auf Anfrage lieferbar.

# ZETA

## Mittelschwere Industrierollen

### Material

Gehäuse aus extra schwerem Stahlblech, glanzverzinkt, blaupassiviert, Schwenklager mit geschütztem zweifachem Kugelkranz, verstärkt durch gehärtete Lagerschalen, Rückenbolzen vernietet, Staubschutz mit integriertem Schmiernippel, Radachse verschraubt

Tragfähigkeit:	550 - 800 kg
Norm:	EN 12532
Rad-Ø:	160 - 200 mm
Temperaturbereich:	-20 / +60 °C
Bauhöhe:	200 - 240 mm
Laufverhalten	●●●●○
Fahrgeräusch	●●●●○
Verschleißbeständigkeit	●●●●○
Korrosionsbeständigkeit	●●●●○

Vorteile im Überblick

	Rad-Ø [mm]	Radbreite [mm]	Plattenabmessung [mm]	Plattenlochabstand [mm]	Plattenloch [mm]	Ausladung [mm]	Bauhöhe [mm]	Tragfähigkeit [kg]	Artikelbezeichnung	Bestellnummer
<b>Lenkrollen</b>										
	160	50	137 x 105	105 x 80/75	11	55	200	800 640	4680ICP160P63	4031582451801
	160	50	137 x 105	105 x 80/75	11	55	200	800 640	4680ICP160P63 Shore 75A	4031582461886
	200	50	137 x 105	105 x 80/75	11	55	240	800 640	4680ICP200P63	4031582451825
	200	50	137 x 105	105 x 80/75	11	55	240	700 560	4680ICP200P63 soft	4031582454987
<b>Bockrollen</b>										
	160	50	137 x 117	105 x 80/75	11	200	800 640	4688ICP160P63	4031582451856	
	160	50	136 x 117	105 x 80/75	11	200	800 640	4688ICP160P63 Shore 75A	4031582461893	
	200	50	137 x 117	105 x 80/75	11	240	800 640	4688ICP200P63	4031582451863	
	200	50	137 x 117	105 x 80/75	11	240	700 560	4688ICP200P63 soft	4031582454994	
<b>Lenkrollen mit Totalfeststeller</b>										
	160	50	137 x 105	105 x 80/75	11	55	200	800 640	4687ICP160P63	4031582451832
	200	50	137 x 105	105 x 80/75	11	55	240	800 640	4687ICP200P63	4031582451849
	200	50	137 x 105	105 x 80/75	11	55	240	700 560	4687ICP200P63 soft	4031582455007



**Wheel: ICP**  
Radkörper aus Aluminium, Lauffläche aus gegossenem Polyurethan, Ultratech, besonders geeignet für höhere Geschwindigkeiten von bis zu 16 km/h, Präzisionskugellager



**Richtungsfeststeller**  
An den Rollen der Serie 4680 kann sowohl ein kurzer wie auch ein langer (XL) Richtungsfeststeller angebracht werden. Abmessungsdetails erhalten Sie auf unserer Homepage.



**Fußschutz**  
Es sind verschiedene Fußschutz-Lösungen auf Anfrage lieferbar.



**Verschiedene Shorehärten**  
Verfügbar in Shore A92 or A75.

# ZETA

## Mittelschwere Industrierollen

### Material

Gehäuse aus extra schwerem Stahlblech, glanzverzinkt, blaupassiviert, Schwenklager mit geschütztem zweifachem Kugelkranz, verstärkt durch gehärtete Lagerschalen, Rückenbolzen vernietet, Staubschutz mit integriertem Schmiernippel, Radachse verschraubt

Tragfähigkeit:	300 - 500 kg
Norm:	EN 12532
Rad-Ø:	125 - 250 mm
Temperaturbereich:	- 20 / + 85 °C
Bauhöhe:	164 - 290 mm
Laufverhalten	●●●○○
Fahrgeräusch	●●●○○
Verschleißbeständigkeit	●●●○○
Korrosionsbeständigkeit	●●●○○

Vorteile im Überblick

	Rad-Ø [mm]	Radbreite [mm]	Plattenabmessung [mm]	Plattenlochanstand [mm]	Plattenloch [mm]	Ausladung [mm]	Bauhöhe [mm]	Tragfähigkeit [kg]	Artikelbezeichnung	Bestellnummer
<b>Lenkrollen</b>										
	125	50	137 x 105	105 x 80/75	11	55	164	300 240	4680IFP125P63	4031582365948
	160	50	137 x 105	105 x 80/75	11	55	200	350 280	4680IFP160P63	4031582365955
	200	50	137 x 105	105 x 80/75	11	55	240	500 400	4680IFP200P63	4031582365962
	250	50	137 x 105	105 x 80/75	11	55	290	500 400	4680IFP250P63	4031582365979
<b>Bockrollen</b>										
	125	50	137 x 117	105 x 80/75	11	164	300 240	4688IFP125P63	4031582366068	
	160	50	137 x 117	105 x 80/75	11	200	350 280	4688IFP160P63	4031582366075	
	200	50	137 x 117	105 x 80/75	11	240	450 360	4688IFP200P63	4031582366082	
	250	50	137 x 117	105 x 80/75	11	290	500 400	4688IFP250P63	4031582366099	
<b>Lenkrollen mit Totalfeststeller</b>										
	125	50	137 x 105	105 x 80/75	11	60	164	300 240	4687IFP125P63	4031582366020
	160	50	137 x 105	105 x 80/75	11	55	200	350 280	4687IFP160P63	4031582366037
	200	50	137 x 105	105 x 80/75	11	55	240	450 360	4687IFP200P63	4031582366044
	250	50	137 x 105	105 x 80/75	11	55	290	500 400	4687IFP250P63	4031582366051
<b>Lenkrollen mit Richtungsfeststeller</b>										
	125	50	137 x 105	105 x 80/75	11	55	164	300 240	4681IFP125P63	4031582365986
	125	50	137 x 105	105 x 80/75	11	55	164	300 240	4681IFP125P63 XL	4031582399844
	160	50	137 x 105	105 x 80/75	11	55	200	350 280	4681IFP160P63	4031582365993
	160	50	137 x 105	105 x 80/75	11	55	200	350 280	4681IFP160P63 XL	4031582399851
	200	50	137 x 105	105 x 80/75	11	55	240	450 360	4681IFP200P63	4031582366006
	200	50	137 x 105	105 x 80/75	11	55	240	450 360	4681IFP200P63 XL	4031582399868
	250	50	137 x 105	105 x 80/75	11	55	290	500 400	4681IFP250P63	4031582366013
	250	50	137 x 105	105 x 80/75	11	55	290	500 400	4681IFP250P63 XL	4031582399875



**Rad: IFP 68 Shore A**  
Radkörper: Aluminium, Lauffläche: Elastikreifen, aufvulkanisiert, grau, Präzisionskugellager



**Richtungsfeststeller**  
An den Rollen der Serie 4680 kann sowohl ein kurzer wie auch ein langer (XL) Richtungsfeststeller angebracht werden. Abmessungsdetails erhalten Sie auf unserer Homepage.



**Fußschutz**  
Es sind verschiedene Fußschutz-Lösungen auf Anfrage lieferbar.

# ZETA

## Mittelschwere Industrierollen

### Material

Gehäuse aus extra schwerem Stahlblech, glanzverzinkt, blaupassiviert, Schwenklager mit geschütztem zweifachem Kugelkranz, verstärkt durch gehärtete Lagerschalen, Rückenbolzen vernietet, Staubschutz mit integriertem Schmiernippel, Radachse verschraubt

Tragfähigkeit:	300 - 500 kg
Norm:	EN 12532
Rad-Ø:	125 - 200 mm
Temperaturbereich:	- 30 / + 80 °C
Bauhöhe:	164 - 240 mm
Laufverhalten	●●●○○
Fahrgeräusch	●●●○○
Verschleißbeständigkeit	●●●○○
Korrosionsbeständigkeit	●●●○○

Vorteile im Überblick

	Rad-Ø [mm]	Radbreite [mm]	Plattenabmessung [mm]	Plattenlochanstand [mm]	Plattenloch [mm]	Ausladung [mm]	Bauhöhe [mm]	Tragfähigkeit [kg]	Artikelbezeichnung	Bestellnummer
<b>Lenkrollen</b>										
	125	40	137 x 105	105 x 80/75	11	55	164	300 240	4680UAP125P63	4031582396348
	160	40	137 x 105	105 x 80/75	11	55	200	350 280	4680UAP160P63	4031582396355
	200	50	137 x 105	105 x 80/75	11	55	240	500 400	4680UAP200P63	4031582396362
<b>Bockrollen</b>										
	125	40	137 x 117	105 x 80/75	11	164	300 240	4688UAP125P63	4031582396461	
	160	40	137 x 117	105 x 80/75	11	200	350 280	4688UAP160P63	4031582396478	
	200	50	137 x 117	105 x 80/75	11	240	500 400	4688UAP200P63	4031582396485	
<b>Lenkrollen mit Totalfeststeller</b>										
	125	40	137 x 105	105 x 80/75	11	60	164	300 240	4687UAP125P63	4031582396409
	160	40	137 x 105	105 x 80/75	11	55	200	350 280	4687UAP160P63	4031582396416
	200	50	137 x 105	105 x 80/75	11	55	240	500 400	4687UAP200P63	4031582396423
<b>Lenkrollen mit Richtungsfeststeller</b>										
	125	50	137 x 105	105 x 80/75	11	55	164	300 240	4681UAP125P63	4031582399882
	125	50	137 x 105	105 x 80/75	11	55	164	300 240	4681UAP125P63 XL	4031582399912
	160	50	137 x 105	105 x 80/75	11	55	200	350 280	4681UAP160P63	4031582399899
	160	50	137 x 105	105 x 80/75	11	55	200	350 280	4681UAP160P63 XL	4031582399929
	200	50	137 x 105	105 x 80/75	11	55	240	500 400	4681UAP200P63	4031582399905
	200	50	137 x 105	105 x 80/75	11	55	240	500 400	4681UAP200P63 XL	4031582399936



**Rad: UAP 98 Shore A**  
 Radkörper: Polyamid, weiß, Lauffläche: Polyurethan, purpurrot, Präzisionskugellager



**Richtungsfeststeller**  
 An den Rollen der Serie 4680 kann sowohl ein kurzer wie auch ein langer (XL) Richtungsfeststeller angebracht werden. Abmessungsdetails erhalten Sie auf unserer Homepage.



**Fußschutz**  
 Es sind verschiedene Fußschutz-Lösungen auf Anfrage lieferbar.



# ZETA

## Mittelschwere Industrierollen

### Material

Gehäuse aus extra schwerem Stahlblech, glanzverzinkt, blaupassiviert, Schwenklager mit geschütztem zweifachem Kugelkranz, verstärkt durch gehärtete Lagerschalen, Rückenbolzen vernietet, Staubschutz mit integriertem Schmiernippel, Radachse verschraubt

Tragfähigkeit:	500 - 800 kg
Norm:	EN 12532
Rad-Ø:	125 - 250 mm
Temperaturbereich:	- 10 / + 60 °C
Bauhöhe:	164 - 290 mm
Laufverhalten	●●●○○
Fahrgeräusch	●●●○○
Verschleißbeständigkeit	●●●○○
Korrosionsbeständigkeit	●●●○○

Vorteile im Überblick

	Rad-Ø [mm]	Radbreite [mm]	Plattenabmessung [mm]	Plattenlochanstand [mm]	Plattenloch [mm]	Ausladung [mm]	Bauhöhe [mm]	Tragfähigkeit [kg]	Artikelbezeichnung	Bestellnummer
<b>Lenkrollen</b>										
	125	50	137 x 105	105 x 80/75	11	55	164	500 400	4680ITP125P63 Flat	4031582010626
	160	50	137 x 105	105 x 80/75	11	55	200	800 640	4680ITP160P63 Flat	4031582010633
	200	50	137 x 105	105 x 80/75	11	55	240	800 640	4680ITP200P63 Flat	4031582010640
	250	55	137 x 105	105 x 80/75	11	55	290	800 640	4680ITP250P63 Flat	4031582010657
<b>Bockrollen</b>										
	125	50	137 x 117	105 x 80/75	11	164	500 400	4688ITP125P63 Flat	4031582030501	
	160	50	137 x 117	105 x 80/75	11	200	800 640	4688ITP160P63 Flat	4031582030518	
	200	50	137 x 117	105 x 80/75	11	240	800 640	4688ITP200P63 Flat	4031582030525	
	250	55	137 x 117	105 x 80/75	11	290	800 640	4688ITP250P63 Flat	4031582030532	
<b>Lenkrollen mit Totalfeststeller</b>										
	125	50	137 x 105	105 x 80/75	11	60	164	500 400	4687ITP125P63 Flat	4031582050561
	160	50	137 x 105	105 x 80/75	11	55	200	800 640	4687ITP160P63 Flat	4031582050578
	200	50	137 x 105	105 x 80/75	11	55	240	800 640	4687ITP200P63 Flat	4031582050585
	250	55	137 x 105	105 x 80/75	11	55	290	800 640	4687ITP250P63 Flat	4031582050592
<b>Lenkrollen mit Richtungsfeststeller</b>										
	125	50	137 x 105	105 x 80/75	11	55	164	500 400	4681ITP125P63 Flat	4031582307979
	125	50	137 x 105	105 x 80/75	11	55	164	500 400	4681ITP125P63 FlatXL	4031582400427
	160	50	137 x 105	105 x 80/75	11	55	200	800 640	4681ITP160P63 Flat	4031582307986
	160	50	137 x 105	105 x 80/75	11	55	200	800 640	4681ITP160P63 FlatXL	4031582400458
	200	50	137 x 105	105 x 80/75	11	55	240	800 640	4681ITP200P63 Flat	4031582307993
	200	50	137 x 105	105 x 80/75	11	55	240	800 640	4681ITP200P63 FlatXL	4031582400489
	250	55	137 x 105	105 x 80/75	11	55	290	800 640	4681ITP250P63 Flat	4031582308006
	250	55	137 x 105	105 x 80/75	11	55	290	800 640	4681ITP250P63 FlatXL	4031582400502



**Rad: ITP flat 92 Shore A**  
Radkörper: Aluminium, Lauffläche: Polyurethan, gegossen, flach, Präzisionskugellager



**Richtungsfeststeller**  
An den Rollen der Serie 4680 kann sowohl ein kurzer wie auch ein langer (XL) Richtungsfeststeller angebracht werden. Abmessungsdetails erhalten Sie auf unserer Homepage.



**Fußschutz**  
Es sind verschiedene Fußschutz-Lösungen auf Anfrage lieferbar.

# ZETA

## Mittelschwere Industrierollen

### Material

Gehäuse aus extra schwerem Stahlblech, glanzverzinkt, blaupassiviert, Schwenklager mit geschütztem zweifachem Kugelkranz, verstärkt durch gehärtete Lagerschalen, Rückenbolzen vernietet, Staubschutz mit integriertem Schmiernippel, Radachse verschraubt

Tragfähigkeit:	500 - 800 kg
Norm:	EN 12532
Rad-Ø:	125 - 200 mm
Temperaturbereich:	- 10 / + 60 °C
Bauhöhe:	164 - 240 mm
Laufverhalten	●●●●○
Fahrgeräusch	●●●●○
Verschleißbeständigkeit	●●●●○
Korrosionsbeständigkeit	●●●●○

Vorteile im Überblick

	Rad-Ø [mm]	Radbreite [mm]	Plattenabmessung [mm]	Plattenlochanstand [mm]	Plattenloch [mm]	Ausladung [mm]	Bauhöhe [mm]	Tragfähigkeit [kg]	Artikelbezeichnung	Bestellnummer
<b>Lenkrollen</b>										
	125	50	137 x 105	105 x 80/75	11	55	164	500 400	4680ITP125P63 Conv	4031582366549
	160	50	137 x 105	105 x 80/75	11	55	200	800 640	4680ITP160P63 Conv	4031582366556
	200	50	137 x 105	105 x 80/75	11	55	240	800 640	4680ITP200P63 Conv	4031582366563
<b>Bockrollen</b>										
	125	50	137 x 117	105 x 80/75	11	164	500 400	4688ITP125P63 Conv	4031582366662	
	160	50	137 x 117	105 x 80/75	11	200	800 640	4688ITP160P63 Conv	4031582366679	
	200	50	137 x 117	105 x 80/75	11	240	800 640	4688ITP200P63 Conv	4031582366686	
<b>Lenkrollen mit Totalfeststeller</b>										
	125	50	137 x 105	105 x 80/75	11	60	164	500 400	4687ITP125P63 Conv	4031582366624
	160	50	137 x 105	105 x 80/75	11	55	200	800 640	4687ITP160P63 Conv	4031582366631
	200	50	137 x 105	105 x 80/75	11	55	240	800 640	4687ITP200P63 Conv	4031582366648
<b>Lenkrollen mit Richtungsfeststeller</b>										
	125	50	137 x 105	105 x 80/75	11	55	164	500 400	4681ITP125P63 Conv	40315823666587
	125	50	137 x 105	105 x 80/75	11	55	164	500 400	4681ITP125P63 ConvXL	4031582400410
	160	50	137 x 105	105 x 80/75	11	55	200	800 640	4681ITP160P63 Conv	4031582366594
	160	50	137 x 105	105 x 80/75	11	55	200	800 640	4681ITP160P63 ConvXL	4031582400441
	200	50	137 x 105	105 x 80/75	11	55	240	800 640	4681ITP200P63 Conv	4031582366600
	200	50	137 x 105	105 x 80/75	11	55	240	800 640	4681ITP200P63 ConvXL	4031582400472



**Rad: ITP convex 92 Shore A**  
Radkörper: Aluminium, Lauffläche: Polyurethan, gegossen, Präzisionskugellager



**Richtungsfeststeller**  
An den Rollen der Serie 4680 kann sowohl ein kurzer wie auch ein langer (XL) Richtungsfeststeller angebracht werden. Abmessungsdetails erhalten Sie auf unserer Homepage.



**Fußschutz**  
Es sind verschiedene Fußschutz-Lösungen auf Anfrage lieferbar.



# ZETA

## Mittelschwere Industrierollen

### Material

Gehäuse aus extra schwerem Stahlblech, glanzverzinkt, blaupassiviert, Schwenklager mit geschütztem zweifachem Kugelkranz, verstärkt durch gehärtete Lagerschalen, Rückenbolzen vernietet, Staubschutz mit integriertem Schmiernippel, Radachse verschraubt

Tragfähigkeit:	400 - 800 kg
Norm:	EN 12532
Rad-Ø:	125 - 250 mm
Temperaturbereich:	- 10 / + 60 °C
Bauhöhe:	164 - 290 mm
Laufverhalten	●●●●○
Fahrgeräusch	●●●●○
Verschleißbeständigkeit	●●●●○
Korrosionsbeständigkeit	●●●○

Vorteile im Überblick

	Rad-Ø [mm]	Radbreite [mm]	Plattenabmessung [mm]	Plattenlochanstand [mm]	Plattenloch [mm]	Ausladung [mm]	Bauhöhe [mm]	Tragfähigkeit [kg]	Artikelbezeichnung	Bestellnummer
<b>Lenkrollen</b>										
	125	50	137 x 105	105 x 80/75	11	55	164	400 320	4680ITP125P63 SH80	4031582337501
	160	50	137 x 105	105 x 80/75	11	55	200	550 440	4680ITP160P63 SH80	4031582337518
	200	50	137 x 105	105 x 80/75	11	55	240	700 560	4680ITP200P63 SH80	4031582337525
	250	50	137 x 105	105 x 80/75	11	55	290	800 640	4680ITP250P63 SH80	4031582337532
<b>Bockrollen</b>										
	125	50	137 x 117	105 x 80/75	11	164	400 320	4688ITP125P63 SH80	4031582337549	
	160	50	137 x 117	105 x 80/75	11	200	550 440	4688ITP160P63 SH80	4031582337556	
	200	50	137 x 117	105 x 80/75	11	240	700 560	4688ITP200P63 SH80	4031582337563	
	250	50	137 x 117	105 x 80/75	11	290	800 640	4688ITP250P63 SH80	4031582337570	
<b>Lenkrollen mit Totalfeststeller</b>										
	125	50	137 x 105	105 x 80/75	11	60	164	400 320	4687ITP125P63 SH80	4031582337587
	160	50	137 x 105	105 x 80/75	11	55	200	550 440	4687ITP160P63 SH80	4031582337594
	200	50	137 x 105	105 x 80/75	11	55	240	700 560	4687ITP200P63 SH80	4031582337600
	250	50	137 x 105	105 x 80/75	11	55	290	800 640	4687ITP250P63 SH80	4031582337617
<b>Lenkrollen mit Richtungsfeststeller</b>										
	125	50	137 x 105	105 x 80/75	11	55	164	400 320	4681ITP125P63 SH80	4031582337624
	125	50	137 x 105	105 x 80/75	11	55	164	400 320	4681ITP125P63 SH80XL	4031582400434
	160	50	137 x 105	105 x 80/75	11	55	200	550 440	4681ITP160P63 SH80	4031582337631
	160	50	137 x 105	105 x 80/75	11	55	200	550 440	4681ITP160P63 SH80XL	4031582400465
	200	50	137 x 105	105 x 80/75	11	55	240	700 560	4681ITP200P63 SH80	4031582337648
	200	50	137 x 105	105 x 80/75	11	55	240	700 560	4681ITP200P63 SH80XL	4031582400496
	250	50	137 x 105	105 x 80/75	11	55	290	800 640	4681ITP250P63 SH80	4031582337655
	250	50	137 x 105	105 x 80/75	11	55	290	800 640	4681ITP250P63 SH80XL	4031582400519

 <p><b>Rad: ITP 80 Shore A</b> Radkörper: Aluminium, Lauffläche: Polyurethan, gegossen (PU-Soft-Belag), Präzisionskugellager</p>	 <p><b>Richtungsfeststeller</b> An den Rollen der Serie 4680 kann sowohl ein kurzer wie auch ein langer (XL) Richtungsfeststeller angebracht werden. Abmessungsdetails erhalten Sie auf unserer Homepage.</p>	 <p><b>Fußschutz</b> Es sind verschiedene Fußschutz-Lösungen auf Anfrage lieferbar.</p>
---	--	--

# ZETA

## Mittelschwere Industrierollen

### Material

Gehäuse aus extra schwerem Stahlblech, glanzverzinkt, blaupassiviert, Schwenklager mit geschütztem zweifachem Kugelkranz, verstärkt durch gehärtete Lagerschalen, Rückenbolzen vernietet, Staubschutz mit integriertem Schmiernippel, Radachse verschraubt

Tragfähigkeit:	700 - 800 kg
Norm:	EN 12532
Rad-Ø:	125 - 160 mm
Temperaturbereich:	- 30 / + 80 °C
Bauhöhe:	164 - 200 mm
Laufverhalten	●●●○
Fahrgeräusch	●●●○
Verschleißbeständigkeit	●●●●
Korrosionsbeständigkeit	●●●○

Vorteile im Überblick

	Rad-Ø [mm]	Radbreite [mm]	Plattenabmessung [mm]	Plattenlochanstand [mm]	Plattenloch [mm]	Ausladung [mm]	Bauhöhe [mm]	Tragfähigkeit [kg]	Artikelbezeichnung	Bestellnummer
<b>Lenkrollen</b>										
	125	50	137 x 105	105 x 80/75	11	55	164	700 560	4680TOO125P63	4031582307832
	160	50	137 x 105	105 x 80/75	11	55	200	800 640	4680TOO160P63	4031582307849
<b>Bockrollen</b>										
	125	50	137 x 117	105 x 80/75	11	164	700 560	4688TOO125P63	4031582308297	
	160	50	137 x 117	105 x 80/75	11	200	800 640	4688TOO160P63	4031582308303	
<b>Lenkrollen mit Totalfeststeller</b>										
	125	50	137 x 105	105 x 80/75	11	60	164	700 560	4687TOO125P63	4031582308150
	160	50	137 x 105	105 x 80/75	11	55	200	800 640	4687TOO160P63	4031582308167
<b>Lenkrollen mit Richtungsfeststeller</b>										
	125	50	137 x 105	105 x 80/75	11	55	164	700 560	4681TOO125P63	4031582308013
	125	50	137 x 105	105 x 80/75	11	55	164	700 560	4681TOO125P63 XL	4031582400526
	160	50	137 x 105	105 x 80/75	11	55	200	800 640	4681TOO160P63	4031582308020
	160	50	137 x 105	105 x 80/75	11	55	200	800 640	4681TOO160P63 XL	4031582400533



**Rad: TOO**  
Rad: Polyamid, naturfarbig, Gleitlager, schwere Ausführung



**Richtungsfeststeller**  
An den Rollen der Serie 4680 kann sowohl ein kurzer wie auch ein langer (XL) Richtungsfeststeller angebracht werden. Abmessungsdetails erhalten Sie auf unserer Homepage.



**Fußschutz**  
Es sind verschiedene Fußschutz-Lösungen auf Anfrage lieferbar.

# ZETA

## Mittelschwere Industrierollen

### Material

Gehäuse aus extra schwerem Stahlblech, glanzverzinkt, blaupassiviert, Schwenklager mit geschütztem zweifachem Kugelkranz, verstärkt durch gehärtete Lagerschalen, Rückenbolzen vernietet, Staubschutz mit integriertem Schmiernippel, Radachse verschraubt

Tragfähigkeit:	500 - 800 kg
Norm:	EN 12532
Rad-Ø:	160 - 250 mm
Temperaturbereich:	- 40 / + 80 °C
Bauhöhe:	200 - 290 mm
Laufverhalten	●●●○
Fahrgeräusch	●●●○
Verschleißbeständigkeit	●●●●
Korrosionsbeständigkeit	●●●○

Vorteile im Überblick

	Rad-Ø [mm]	Radbreite [mm]	Plattenabmessung [mm]	Plattenlochanstand [mm]	Plattenloch [mm]	Ausladung [mm]	Bauhöhe [mm]	Tragfähigkeit [kg]	Artikelbezeichnung	Bestellnummer
<b>Lenkrollen</b>										
	160	40	137 x 105	105 x 80/75	11	55	200	500 400	4680UOO160P63	4031582307870
	200	46	137 x 105	105 x 80/75	11	55	240	600 480	4680UOO200P63 WT46	4031582307887
	200	50	137 x 105	105 x 80/75	11	55	240	800 640	4680UOO200P63 WT50	4031582307894
	250	50	137 x 105	105 x 80/75	11	55	290	800 640	4680UOO250P63	4031582307900
<b>Bockrollen</b>										
	160	40	137 x 117	105 x 80/75	11	200	500 400		4688UOO160P63	4031582308334
	200	46	137 x 117	105 x 80/75	11	240	600 480		4688UOO200P63 WT46	4031582308341
	200	50	137 x 117	105 x 80/75	11	240	800 640		4688UOO200P63 WT50	4031582308358
	250	50	137 x 117	105 x 80/75	11	290	800 640		4688UOO250P63	4031582308365
<b>Lenkrollen mit Totalfeststeller</b>										
	160	40	137 x 105	105 x 80/75	11	55	200	500 400	4687UOO160P63	4031582308198
	200	46	137 x 105	105 x 80/75	11	55	240	600 480	4687UOO200P63 WT46	4031582308204
	200	50	137 x 105	105 x 80/75	11	55	240	800 640	4687UOO200P63 WT50	4031582308211
	250	50	137 x 105	105 x 80/75	11	55	290	800 640	4687UOO250P63	4031582308228
<b>Lenkrollen mit Richtungsfeststeller</b>										
	160	40	137 x 105	105 x 80/75	11	55	200	500 400	4681UOO160P63	4031582308051
	160	40	137 x 105	105 x 80/75	11	55	200	500 400	4681UOO160P63 XL	4031582400564
	200	46	137 x 105	105 x 80/75	11	55	240	600 480	4681UOO200P63 WT46	4031582308068
	200	50	137 x 105	105 x 80/75	11	55	240	800 640	4681UOO200P63 WT50	4031582308075
	200	46	137 x 105	105 x 80/75	11	55	240	600 480	4681UOO200P63WT46XL	4031582400571
	200	50	137 x 105	105 x 80/75	11	55	240	800 640	4681UOO200P63WT50XL	4031582400588
	250	50	137 x 105	105 x 80/75	11	55	290	800 640	4681UOO250P63	4031582308082
	250	50	137 x 105	105 x 80/75	11	55	290	800 640	4681UOO250P63 XL	4031582400595



**Rad: UOO**  
Rad: Polyamid, naturfarbig, Gleitlager



**Richtungsfeststeller**  
An den Rollen der Serie 4680 kann sowohl ein kurzer wie auch ein langer (XL) Richtungsfeststeller angebracht werden. Abmessungsdetails erhalten Sie auf unserer Homepage.



**Fußschutz**  
Es sind verschiedene Fußschutz-Lösungen auf Anfrage lieferbar.

# ZETA

## Mittelschwere Industrierollen

### Material

Gehäuse aus extra schwerem Stahlblech, glanzverzinkt, blaupassiviert, Schwenklager mit geschütztem zweifachem Kugelkranz, verstärkt durch gehärtete Lagerschalen, Rückenbolzen vernietet, Staubschutz mit integriertem Schmiernippel, Radachse verschraubt

Tragfähigkeit:	700 - 800 kg
Norm:	EN 12532
Rad-Ø:	125 - 250 mm
Temperaturbereich:	- 30 / + 80 °C
Bauhöhe:	164 - 290 mm
Laufverhalten	●●●●●
Fahrgeräusch	●○○○○
Verschleißbeständigkeit	●●●●●
Korrosionsbeständigkeit	●●●○○

Vorteile im Überblick

	Rad-Ø [mm]	Radbreite [mm]	Plattenabmessung [mm]	Plattenlochanstand [mm]	Plattenloch [mm]	Ausladung [mm]	Bauhöhe [mm]	Tragfähigkeit [kg]	Artikelbezeichnung	Bestellnummer
<b>Lenkrollen</b>										
	125	50	137 x 105	105 x 80/75	11	55	164	700 560	4680TOP125P63	4031582307856
	160	50	137 x 105	105 x 80/75	11	55	200	800 640	4680TOP160P63	4031582307863
	200	50	137 x 105	105 x 80/75	11	55	240	800 640	4680UOP200P63	4031582307917
	250	50	137 x 105	105 x 80/75	11	55	290	800 640	4680UOP250P63	4031582307924
<b>Bockrollen</b>										
	125	50	137 x 117	105 x 80/75	11	164	700 560	4688TOP125P63	4031582308310	
	160	50	137 x 117	105 x 80/75	11	200	800 640	4688TOP160P63	4031582308327	
	200	50	137 x 117	105 x 80/75	11	240	800 640	4688UOP200P63	4031582308372	
	250	50	137 x 117	105 x 80/75	11	290	800 640	4688UOP250P63	4031582308389	
<b>Lenkrollen mit Totalfeststeller</b>										
	125	50	137 x 105	105 x 80/75	11	60	164	700 560	4687TOP125P63	4031582308174
	160	50	137 x 105	105 x 80/75	11	55	200	800 640	4687TOP160P63	4031582308181
	200	50	137 x 105	105 x 80/75	11	55	240	800 640	4687UOP200P63	4031582308235
	250	50	137 x 105	105 x 80/75	11	55	290	800 640	4687UOP250P63	4031582308242
<b>Lenkrollen mit Richtungsfeststeller</b>										
	125	50	137 x 105	105 x 80/75	11	55	164	700 560	4681TOP125P63	4031582308037
	125	50	137 x 105	105 x 80/75	11	55	164	700 560	4681TOP125P63 XL	4031582400540
	160	50	137 x 105	105 x 80/75	11	55	200	800 640	4681TOP160P63	4031582308044
	160	50	137 x 105	105 x 80/75	11	55	200	800 640	4681TOP160P63 XL	4031582400557
	200	50	137 x 105	105 x 80/75	11	55	240	800 640	4681UOP200P63	4031582308099
	200	50	137 x 105	105 x 80/75	11	55	240	800 640	4681UOP200P63 XL	4031582400601
	250	50	137 x 105	105 x 80/75	11	55	290	800 640	4681UOP250P63	4031582308105
	250	50	137 x 105	105 x 80/75	11	55	290	800 640	4681UOP250P63 XL	4031582400618



**Rad: UOP**  
Rad: Polyamid, naturfarbig, Präzisionskugellager



**Rad: TOP**  
Rad: Polyamid, naturfarbig, Präzisionskugellager, schwere Ausführung



**Richtungsfeststeller**  
An den Rollen der Serie 4680 kann sowohl ein kurzer wie auch ein langer (XL) Richtungsfeststeller angebracht werden. Abmessungsdetails erhalten Sie auf unserer Homepage.



**Fußschutz**  
Es sind verschiedene Fußschutz-Lösungen auf Anfrage lieferbar.

# ZETA REVERSE

## Mittelschwere Industrierollen mit automatischer Ausrichtung

### Material

Gehäuse aus extra schwerem Stahlblech, glanzverzinkt, blaupassiviert, Schwenklager mit geschütztem zweifachem Kugelkranz, verstärkt durch gehärtete Lagerschalen, Rückenbolzen vernietet, Staubschutz mit integriertem Schmiernippel, Radachse verschraubt

Tragfähigkeit:	300 - 450 kg
Norm:	EN 12532
Rad-Ø:	125 - 200 mm
Temperaturbereich:	- 20 / + 85 °C
Bauhöhe:	164 - 240 mm
Laufverhalten	● ● ● ● ○
Fahrgeräusch	● ● ● ● ○
Verschleißbeständigkeit	● ● ● ● ○
Korrosionsbeständigkeit	● ● ● ● ○

Vorteile im Überblick

	Rad-Ø [mm]	Radbreite [mm]	Plattenabmessung [mm]	Plattenlochanstand [mm]	Plattenloch [mm]	Ausladung [mm]	Bauhöhe [mm]	Tragfähigkeit [kg]	Artikelbezeichnung	Bestellnummer
<b>Lenkrollen mit Richtungsrückstellung</b>										
	125	50	137 x 105	105 x 80/75	11	55	164	300 240	468SIEP125P63 180°	4031582398038
	160	50	137 x 105	105 x 80/75	11	55	200	350 280	468SIEP160P63 180°	4031582398045
	200	50	137 x 105	105 x 80/75	11	55	240	450 360	468SIEP200P63 180°	4031582398052
<b>Lenkrollen mit Total- und Richtungsrückstellung</b>										
	125	50	137 x 105	105 x 80/75	11	60	164	300 240	468BIEP125P63 180°	4031582398069
	160	50	137 x 105	105 x 80/75	11	55	200	350 280	468BIEP160P63 180°	4031582398076
	200	50	137 x 105	105 x 80/75	11	55	240	450 360	468BIEP200P63 180°	4031582398083



### Rad. IEP 68 Shore A

Radkörper: Aluminium,  
Lauffläche: Elastikreifen,  
aufvulkanisiert,  
Präzisionskugellager

# ZETA REVERSE

## Mittelschwere Industrierollen mit automatischer Ausrichtung

### Material

Gehäuse aus extra schwerem Stahlblech, glanzverzinkt, blaupassiviert, Schwenklager mit geschütztem zweifachem Kugelkranz, verstärkt durch gehärtete Lagerschalen, Rückenbolzen vernietet, Staubschutz mit integriertem Schmiernippel, Radachse verschraubt

Tragfähigkeit:	300 - 450 kg
Norm:	EN 12532
Rad-Ø:	125 - 200 mm
Temperaturbereich:	- 20 / + 85 °C
Bauhöhe:	164 - 240 mm
Laufverhalten	●●●○○
Fahrgeräusch	●●●○○
Verschleißbeständigkeit	●●●○○
Korrosionsbeständigkeit	●●●○○

Vorteile im Überblick

	Rad-Ø [mm]	Radbreite [mm]	Plattenabmessung [mm]	Plattenlochabstand [mm]	Plattenloch [mm]	Ausladung [mm]	Bauhöhe [mm]	Tragfähigkeit [kg]	Artikelbezeichnung	Bestellnummer
<b>Lenkrollen mit Richtungsrückstellung</b>										
	125	50	137 x 105	105 x 80/75	11	55	164	300 240	468SIFP125P63 180°	4031582398090
	160	50	137 x 105	105 x 80/75	11	55	200	350 280	468SIFP160P63 180°	4031582398106
	200	50	137 x 105	105 x 80/75	11	55	240	450 360	468SIFP200P63 180°	4031582398113
<b>Lenkrollen mit Total- und Richtungsrückstellung</b>										
	125	50	137 x 105	105 x 80/75	11	60	164	300 240	468BIFP125P63 180°	4031582398120
	160	50	137 x 105	105 x 80/75	11	55	200	350 280	468BIFP160P63 180°	4031582398137
	200	50	137 x 105	105 x 80/75	11	55	240	450 360	468BIFP200P63 180°	4031582398144



### Rad: IFP 68 Shore A

Radkörper: Aluminium,  
Lauffläche: Elastikreifen,  
aufvulkanisiert, grau,  
Präzisionskugellager

# ZETA REVERSE

## Mittelschwere Industrierollen mit automatischer Ausrichtung

### Material

Gehäuse aus extra schwerem Stahlblech, glanzverzinkt, blaupassiviert, Schwenklager mit geschütztem zweifachem Kugelkranz, verstärkt durch gehärtete Lagerschalen, Rückenbolzen vernietet, Staubschutz mit integriertem Schmiernippel, Radachse verschraubt

Tragfähigkeit:	300 - 500 kg
Norm:	EN 12532
Rad-Ø:	125 - 200 mm
Temperaturbereich:	- 30 / + 80 °C
Bauhöhe:	164 - 240 mm
Laufverhalten	●●●●○
Fahrgeräusch	●●●○○
Verschleißbeständigkeit	●●●○○
Korrosionsbeständigkeit	●●●○○

Vorteile im Überblick

	Rad-Ø [mm]	Radbreite [mm]	Plattenabmessung [mm]	Plattenlochanstand [mm]	Plattenloch [mm]	Ausladung [mm]	Bauhöhe [mm]	Tragfähigkeit [kg]	Artikelbezeichnung	Bestellnummer
<b>Lenkrollen mit Richtungsrückstellung</b>										
	125	40	137 x 105	105 x 80/75	11	55	164	300 240	468SUAP125P63 180°	4031582396379
	160	40	137 x 105	105 x 80/75	11	55	200	350 280	468SUAP160P63 180°	4031582396386
	200	50	137 x 105	105 x 80/75	11	55	240	500 400	468SUAP200P63 180°	4031582396393
<b>Lenkrollen mit Total- und Richtungsrückstellung</b>										
	125	40	137 x 105	105 x 80/75	11	60	164	300 240	468BUAP125P63 180°	4031582396430
	160	40	137 x 105	105 x 80/75	11	55	200	350 280	468BUAP160P63 180°	4031582396447
	200	50	137 x 105	105 x 80/75	11	55	240	500 400	468BUAP200P63 180°	4031582396454



### Rad: UAP 98 Shore A

Radkörper: Polyamid,  
weiß, Lauffläche:  
Polyurethan, purpurrot,  
Präzisionskugellager



# ZETA REVERSE

## Mittelschwere Industrierollen mit automatischer Ausrichtung

### Material

Gehäuse aus extra schwerem Stahlblech, glanzverzinkt, blaupassiviert, Schwenklager mit geschütztem zweifachem Kugelkranz, verstärkt durch gehärtete Lagerschalen, Rückenbolzen vernietet, Staubschutz mit integriertem Schmiernippel, Radachse verschraubt

Tragfähigkeit:	500 - 800 kg
Norm:	EN 12532
Rad-Ø:	125 - 200 mm
Temperaturbereich:	- 10 / + 60 °C
Bauhöhe:	164 - 240 mm
Laufverhalten	● ● ● ● ○
Fahrgeräusch	● ● ● ● ○
Verschleißbeständigkeit	● ● ● ● ○
Korrosionsbeständigkeit	● ● ● ● ○

Vorteile im Überblick

	Rad-Ø [mm]	Radbreite [mm]	Plattenabmessung [mm]	Plattenlochanstand [mm]	Plattenloch [mm]	Ausladung [mm]	Bauhöhe [mm]	Tragfähigkeit [kg]	Artikelbezeichnung	Bestellnummer
<b>Lenkrollen mit Richtungsrückstellung</b>										
	125	50	137 x 105	105 x 80/75	11	55	164	500 400	468SITP125P63 180° Flat	4031582398267
	160	50	137 x 105	105 x 80/75	11	55	200	800 640	468SITP160P63 180° Flat	4031582398281
	200	50	137 x 105	105 x 80/75	11	55	240	800 640	468SITP200P63 180° Flat	4031582398304
<b>Lenkrollen mit Total- und Richtungsrückstellung</b>										
	125	50	137 x 105	105 x 80/75	11	60	164	500 400	468BITP125P63 180° Flat	4031582398328
	160	50	137 x 105	105 x 80/75	11	55	200	800 640	468BITP160P63 180° Flat	4031582398342
	200	50	137 x 105	105 x 80/75	11	55	240	800 640	468BITP200P63 180° Flat	4031582398366



### Rad: ITP flat 92 Shore A

Radkörper: Aluminium,  
Lauffläche: Polyurethan,  
gegossen, flach,  
Präzisionskugellager



# ZETA REVERSE

## Mittelschwere Industrierollen mit automatischer Ausrichtung

### Material

Gehäuse aus extra schwerem Stahlblech, glanzverzinkt, blaupassiviert, Schwenklager mit geschütztem zweifachem Kugelkranz, verstärkt durch gehärtete Lagerschalen, Rückenbolzen vernietet, Staubschutz mit integriertem Schmiernippel, Radachse verschraubt

Tragfähigkeit:	500 - 800 kg
Norm:	EN 12532
Rad-Ø:	125 - 200 mm
Temperaturbereich:	- 10 / + 60 °C
Bauhöhe:	164 - 240 mm
Laufverhalten	●●●●○
Fahrgeräusch	●●●●○
Verschleißbeständigkeit	●●●●○
Korrosionsbeständigkeit	●●●●○

Vorteile im Überblick

	Rad-Ø [mm]	Radbreite [mm]	Plattenabmessung [mm]	Plattenlochanstand [mm]	Plattenloch [mm]	Ausladung [mm]	Bauhöhe [mm]	Tragfähigkeit [kg]	Artikelbezeichnung	Bestellnummer
<b>Lenkrollen mit Richtungsrückstellung</b>										
	125	50	137 x 105	105 x 80/75	11	55	164	500 400	468SITP125P63 180° Conv	4031582398250
	160	50	137 x 105	105 x 80/75	11	55	200	800 640	468SITP160P63 180° Conv	4031582398274
	200	50	137 x 105	105 x 80/75	11	55	240	800 640	468SITP200P63 180° Conv	4031582398298
<b>Lenkrollen mit Total- und Richtungsrückstellung</b>										
	125	50	137 x 105	105 x 80/75	11	60	164	500 400	468BITP125P63 180° Conv	4031582398311
	160	50	137 x 105	105 x 80/75	11	55	200	800 640	468BITP160P63 180° Conv	4031582398335
	200	50	137 x 105	105 x 80/75	11	55	240	800 640	468BITP200P63 180° Conv	4031582398359



### Rad: ITP convex 92 Shore A

Radkörper: Aluminium,  
Lauffläche: Polyurethan,  
gegossen,  
Präzisionskugellager

# ZETA REVERSE

## Mittelschwere Industrierollen mit automatischer Ausrichtung

### Material

Gehäuse aus extra schwerem Stahlblech, glanzverzinkt, blaupassiviert, Schwenklager mit geschütztem zweifachem Kugelkranz, verstärkt durch gehärtete Lagerschalen, Rückenbolzen vernietet, Staubschutz mit integriertem Schmiernippel, Radachse verschraubt

Tragfähigkeit:	400 - 700 kg
Norm:	EN 12532
Rad-Ø:	125 - 200 mm
Temperaturbereich:	- 10 / + 60 °C
Bauhöhe:	164 - 240 mm
Laufverhalten	●●●○○
Fahrgeräusch	●●●●●
Verschleißbeständigkeit	●●●●○
Korrosionsbeständigkeit	●●●○○

Vorteile im Überblick

	Rad-Ø [mm]	Radbreite [mm]	Plattenabmessung [mm]	Plattenlochanstand [mm]	Plattenloch [mm]	Ausladung [mm]	Bauhöhe [mm]	Tragfähigkeit [kg]	Artikelbezeichnung	Bestellnummer
<b>Lenkrollen mit Richtungsrückstellung</b>										
	125	50	137 x 105	105 x 80/75	11	55	164	400 320	468SITP125P63 180° SH80	4031582398373
	160	50	137 x 105	105 x 80/75	11	55	200	550 440	468SITP160P63 180° SH80	4031582398380
	200	50	137 x 105	105 x 80/75	11	55	240	700 560	468SITP200P63 180° SH80	4031582398397
<b>Lenkrollen mit Total- und Richtungsrückstellung</b>										
	125	50	137 x 105	105 x 80/75	11	60	164	400 320	468BITP125P63 180° SH80	4031582398403
	160	50	137 x 105	105 x 80/75	11	55	200	550 440	468BITP160P63 180° SH80	4031582398410
	200	50	137 x 105	105 x 80/75	11	55	240	700 560	468BITP200P63 180° SH80	4031582398427



### Rad: ITP 80 Shore A

Radkörper: Aluminium,  
Lauffläche: Polyurethan,  
gegossen (PU-Soft-  
Belag), ballig,  
Präzisionskugellager

# ZETA REVERSE

## Mittelschwere Industrierollen mit automatischer Ausrichtung

### Material

Gehäuse aus extra schwerem Stahlblech, glanzverzinkt, blaupassiviert, Schwenklager mit geschütztem zweifachem Kugelkranz, verstärkt durch gehärtete Lagerschalen, Rückenbolzen vernietet, Staubschutz mit integriertem Schmiernippel, Radachse verschraubt

Tragfähigkeit:	500 - 800 kg
Norm:	EN 12532
Rad-Ø:	125 - 200 mm
Temperaturbereich:	- 40 / + 80 °C
Bauhöhe:	164 - 240 mm
Laufverhalten	●●●●○
Fahrgeräusch	●○○○○
Verschleißbeständigkeit	●●●○○
Korrosionsbeständigkeit	●●●○○

Vorteile im Überblick

	Rad-Ø [mm]	Radbreite [mm]	Plattenabmessung [mm]	Plattenlochabstand [mm]	Plattenloch [mm]	Ausladung [mm]	Bauhöhe [mm]	Tragfähigkeit [kg]	Artikelbezeichnung	Bestellnummer
<b>Lenkrollen mit Richtungsrückstellung</b>										
	125	40	137 x 105	105 x 80/75	11	55	164	700 560	468STOO125P63 180°	4031582398151
	160	50	137 x 105	105 x 80/75	11	55	200	800 640	468STOO160P63 180°	4031582398168
	160	40	137 x 105	105 x 80/75	11	55	200	500 400	468SUOO160P63 180°	4031582398175
	200	46	137 x 105	105 x 80/75	11	55	240	600 480	468SUOO200P63 180° WT46	4031582398182
	200	50	137 x 105	105 x 80/75	11	55	240	800 640	468SUOO200P63 180° WT50	4031582398199
<b>Lenkrollen mit Total- und Richtungsrückstellung</b>										
	125	50	137 x 105	105 x 80/75	11	60	164	700 560	468BTOO125P63 180°	4031582398205
	160	50	137 x 105	105 x 80/75	11	55	200	800 640	468BTOO160P63 180°	4031582398212
	160	40	137 x 105	105 x 80/75	11	55	200	500 400	468BUOO160P63 180°	4031582398229
	200	46	137 x 105	105 x 80/75	11	55	240	600 480	468BUOO200P63 180° WT46	4031582398236
	200	50	137 x 105	105 x 80/75	11	55	240	800 640	468BUOO200P63 180° WT50	4031582398243

**Rad: UOO**  
Rad: Polyamid, naturfarbig, Gleitlager



**Rad: TOO**  
Rad: Polyamid, naturfarbig, Gleitlager, schwere Ausführung



# ZETA REVERSE

## Mittelschwere Industrierollen mit automatischer Ausrichtung

### Material

Gehäuse aus extra schwerem Stahlblech, glanzverzinkt, blaupassiviert, Schwenklager mit geschütztem zweifachem Kugelkranz, verstärkt durch gehärtete Lagerschalen, Rückenbolzen vernietet, Staubschutz mit integriertem Schmiernippel, Radachse verschraubt

Tragfähigkeit:	700 - 800 kg
Norm:	EN 12532
Rad-Ø:	125 - 200 mm
Temperaturbereich:	- 30 / + 80 °C
Bauhöhe:	164 - 240 mm
Laufverhalten	●●●●●
Fahrgeräusch	●○○○○
Verschleißbeständigkeit	●●●●●
Korrosionsbeständigkeit	●●●○○

Vorteile im Überblick

	Rad-Ø [mm]	Radbreite [mm]	Plattenabmessung [mm]	Plattenlochanstand [mm]	Plattenloch [mm]	Ausladung [mm]	Bauhöhe [mm]	Tragfähigkeit [kg]	Artikelbezeichnung	Bestellnummer
<b>Lenkrollen mit Richtungsrückstellung</b>										
	125	50	137 x 105	105 x 80/75	11	55	164	700 560	468STOP125P63 180°	4031582398434
	160	50	137 x 105	105 x 80/75	11	55	200	800 640	468STOP160P63 180°	4031582398441
	200	50	137 x 105	105 x 80/75	11	55	240	800 640	468SUOP200P63 180°	4031582398458
<b>Lenkrollen mit Total- und Richtungsrückstellung</b>										
	125	50	137 x 105	105 x 80/75	11	60	164	700 560	468BTOP125P63 180°	4031582398465
	160	50	137 x 105	105 x 80/75	11	55	200	800 640	468BTOP160P63 180°	4031582398472
	200	50	137 x 105	105 x 80/75	11	55	240	800 640	468BUOP200P63 180°	4031582398489



**Rad: UOP**  
Rad: Polyamid,  
naturfarbig,  
Präzisionskugellager



**Rad: TOP**  
Rad: Polyamid,  
naturfarbig,  
Präzisionskugellager,  
schwere Ausführung

# ZETA STAINLESS





## Waschbare Zeta Version aus Edelstahl

### Material

Gehäuse aus Edelstahl, rostfrei, Schwenklager mit zweifachem Kugelkranz, geschützt, Rückenbolzen vernietet, Radachse verschraubt

Tragfähigkeit:	300 - 400 kg
Norm:	EN 12533
Rad-Ø:	160 - 200 mm
Temperaturbereich:	- 20 / + 85 °C
Bauhöhe:	200 - 240 mm
Laufverhalten	●●●○
Fahrgeräusch	●●●●
Verschleißbeständigkeit	●●●○
Korrosionsbeständigkeit	●●●●

Vorteile im Überblick

	Rad-Ø [mm]	Radbreite [mm]	Plattenabmessung [mm]	Plattenlochabstand [mm]	Plattenloch [mm]	Ausladung [mm]	Bauhöhe [mm]	Tragfähigkeit [kg]	Artikelbezeichnung	Bestellnummer
<b>Lenkrollen</b> 	160	46	140 x 110	105 x 80/74	11	55	200	300 240	8670UEX160P63	4031582313512
	200	46	137 x 105,0	105 x 80/74	11	55	240	400 320	8670UEX200P63	4031582313529
<b>Bockrollen</b> 	160	46	137 x 117,0	105 x 80/74	11	200	300 240	8678UEX160P63	4031582313932	
	200	46	137 x 117,0	105 x 80/74	11	240	400 320	8678UEX200P63	4031582313949	
<b>Lenkrollen mit Totalfeststeller</b> 	160	46	140 x 110	105 x 80/74	11	55	200	300 240	8677UEX160P63	4031582313796
	200	46	137 x 105,0	105 x 80/74	11	55	240	400 320	8677UEX200P63	4031582313802
<b>Lenkrollen mit Richtungsfeststeller</b> 	160	46	137 x 105,0	105 x 80/74	11	55	200	300 240	8671UEX160P63	4031582313659
	200	46	137 x 105,0	105 x 80/74	11	55	240	400 320	8671UEX200P63	4031582313666



**Rad: UEX**  
 Radkörper: Polyamid,  
 Lauffläche: Elastikreifen,  
 schwarz, mit kleinem  
 Fadenschutz,  
 Präzisionskugellager,  
 abgedichtet



**Richtungsfeststeller**  
 An Rollen der Serie 8671  
 kann ein  
 Richtungsfeststeller  
 angebracht werden.  
 Dieser Feststeller gehört  
 nicht zum Lieferumfang.  
 Bitte bestellen Sie ihn bei  
 Bedarf separat.

# ZETA STAINLESS

## Waschbare Zeta Version aus Edelstahl

### Material

Gehäuse aus Edelstahl, rostfrei, Schwenklager mit zweifachem Kugelkranz, geschützt, Rückenbolzen vernietet, Radachse verschraubt

Tragfähigkeit:	300 - 400 kg
Norm:	EN 12533
Rad-Ø:	160 - 200 mm
Temperaturbereich:	- 20 / + 85 °C
Bauhöhe:	200 - 240 mm
Laufverhalten	●●●○
Fahrgeräusch	●●●●
Verschleißbeständigkeit	●●●○
Korrosionsbeständigkeit	●●●●

Vorteile im Überblick

	Rad-Ø [mm]	Radbreite [mm]	Plattenabmessung [mm]	Plattenlochabstand [mm]	Plattenloch [mm]	Ausladung [mm]	Bauhöhe [mm]	Tragfähigkeit [kg]	Artikelbezeichnung	Bestellnummer
<b>Lenkrollen</b>										
	160	46	140 x 110	105 x 80/74	11	55	200	300 240	8670UFX160P63	4031582313536
	200	46	137 x 105,0	105 x 80/74	11	55	240	400 320	8670UFX200P63	4031582313543
<b>Bockrollen</b>										
	160	46	137 x 117,0	105 x 80/74	11		200	300 240	8678UFX160P63	4031582313956
	200	46	137 x 117,0	105 x 80/74	11		240	400 320	8678UFX200P63	4031582313963
<b>Lenkrollen mit Totalfeststeller</b>										
	160	46	140 x 110	105 x 80/74	11	55	200	300 240	8677UFX160P63	4031582313819
	200	46	137 x 105,0	105 x 80/74	11	55	240	400 320	8677UFX200P63	4031582313826
<b>Lenkrollen mit Richtungsfeststeller</b>										
	160	46	137 x 105,0	105 x 80/74	11	55	200	300 240	8671UFX160P63	4031582313673
	200	46	137 x 105,0	105 x 80/74	11	55	240	400 320	8671UFX200P63	4031582313680



**Rad: UFX**  
Radkörper: Polyamid, Lauffläche: Elastikreifen, grau-spurlos, mit kleinem Fadenschutz, Präzisionskugellager, abgedichtet



**Richtungsfeststeller**  
An Rollen der Serie 8671 kann ein Richtungsfeststeller angebracht werden. Dieser Feststeller gehört nicht zum Lieferumfang. Bitte bestellen Sie ihn bei Bedarf separat.

# ZETA STAINLESS

## Waschbare Zeta Version aus Edelstahl

### Material

Gehäuse aus Edelstahl, rostfrei, Schwenklager mit zweifachem Kugelkranz, geschützt, Rückenbolzen vernietet, Radachse verschraubt

Tragfähigkeit:	300 - 500 kg
Norm:	EN 12533
Rad-Ø:	125 - 200 mm
Temperaturbereich:	- 30 / + 80 °C
Bauhöhe:	164 - 240 mm
Laufverhalten	●●●●○
Fahrgeräusch	●●●●○
Verschleißbeständigkeit	●●●●○
Korrosionsbeständigkeit	●●●●●

Vorteile im Überblick

	Rad-Ø [mm]	Radbreite [mm]	Plattenabmessung [mm]	Plattenlochanstand [mm]	Plattenloch [mm]	Ausladung [mm]	Bauhöhe [mm]	Tragfähigkeit [kg]	Artikelbezeichnung	Bestellnummer
<b>Lenkrollen</b>										
	125	50	140 x 110	105 x 80/74	11	55	164	300 240	8670UAD125P63	4031582313451
	160	40	140 x 110	105 x 80/74	11	55	200	350 280	8670UAD160P63	4031582313468
	200	50	137 x 105,0	105 x 80/74	11	55	240	500 400	8670UAD200P63	4031582313475
<b>Bockrollen</b>										
	125	40	137 x 117,0	105 x 80/74	11	164	300 240	8678UAD125P63	4031582313871	
	160	40	137 x 117,0	105 x 80/74	11	200	350 280	8678UAD160P63	4031582313888	
	200	50	137 x 117,0	105 x 80/74	11	240	500 400	8678UAD200P63	4031582313895	
<b>Lenkrollen mit Totalfeststeller</b>										
	125	40	140 x 110	105 x 80/74	11	55	164	300 240	8677UAD125P63	4031582313734
	160	40	140 x 110	105 x 80/74	11	55	200	350 280	8677UAD160P63	4031582313741
	200	50	137 x 105,0	105 x 80/74	11	55	240	500 400	8677UAD200P63	4031582313758
<b>Lenkrollen mit Richtungsfeststeller</b>										
	125	40	137 x 105,0	105 x 80/74	11	55	164	300 240	8671UAD125P63	4031582313598
	160	40	137 x 105,0	105 x 80/74	11	55	200	350 280	8671UAD160P63	4031582313604
	200	50	137 x 105,0	105 x 80/74	11	55	240	500 400	8671UAD200P63	4031582313611



#### Rad: UAD

Radkörper: Polyamid, weiß, Lauffläche: Polyurethan, purpurrot, ohne Fadenschutz, Rollenlager, rostfrei



#### Richtungsfeststeller

An Rollen der Serie 8671 kann ein Richtungsfeststeller angebracht werden. Dieser Feststeller gehört nicht zum Lieferumfang. Bitte bestellen Sie ihn bei Bedarf separat.

# ZETA STAINLESS

## Waschbare Zeta Version aus Edelstahl

### Material

Gehäuse aus Edelstahl, rostfrei, Schwenklager mit zweifachem Kugelkranz, geschützt, Rückenbolzen vernietet, Radachse verschraubt

Tragfähigkeit:	500 - 800 kg
Norm:	EN 12533
Rad-Ø:	125 - 200 mm
Temperaturbereich:	- 30 / + 80 °C
Bauhöhe:	164 - 240 mm
Laufverhalten	●●●●●
Fahrgeräusch	●○○○○
Verschleißbeständigkeit	●●●●●
Korrosionsbeständigkeit	●●●●●

Vorteile im Überblick

	Rad-Ø [mm]	Radbreite [mm]	Plattenabmessung [mm]	Plattenlochabstand [mm]	Plattenloch [mm]	Ausladung [mm]	Bauhöhe [mm]	Tragfähigkeit [kg]	Artikelbezeichnung	Bestellnummer
<b>Lenkrollen</b>										
	125	50	140 x 110	105 x 80/74	11	55	164	700 560	8670TOO125P63	4031582313437
	160	50	140 x 110	105 x 80/74	11	55	200	800 640	8670TOO160P63	4031582313444
	160	40	140 x 110	105 x 80/74	11	55	200	500 400	8670UOO160P63	4031582313550
	200	50	137 x 105,0	105 x 80/74	11	55	240	800 640	8670UOO200P63	4031582313567
<b>Bockrollen</b>										
	125	50	137 x 117,0	105 x 80/74	11	164	700 560	8678TOO125P63	4031582313857	
	160	50	137 x 117,0	105 x 80/74	11	200	800 640	8678TOO160P63	4031582313864	
	160	40	137 x 117,0	105 x 80/74	11	200	500 400	8678UOO160P63	4031582313970	
	200	50	137 x 117,0	105 x 80/74	11	240	800 640	8678UOO200P63	4031582313987	
<b>Lenkrollen mit Totalfeststeller</b>										
	125	50	140 x 110	105 x 80/74	11	55	164	700 560	8677TOO125P63	4031582313710
	160	50	140 x 110	105 x 80/74	11	55	200	800 640	8677TOO160P63	4031582313727
	160	40	140 x 110	105 x 80/74	11	55	200	500 400	8677UOO160P63	4031582313833
	200	50	137 x 105,0	105 x 80/74	11	55	240	800 640	8677UOO200P63	4031582313840
<b>Lenkrollen mit Richtungsfeststeller</b>										
	125	50	137 x 105,0	105 x 80/74	11	55	164	700 560	8671TOO125P63	4031582313574
	160	50	137 x 105,0	105 x 80/74	11	55	200	800 640	8671TOO160P63	4031582313581
	160	40	137 x 105,0	105 x 80/74	11	55	200	500 400	8671UOO160P63	4031582313697
	200	50	137 x 105,0	105 x 80/74	11	55	240	800 640	8671UOO200P63	4031582313703



**Rad: UOO**  
Rad: Polyamid, naturfarbig, ohne Fadenschutz, Gleitlager



**Rad: TOO**  
Rad: Polyamid, naturfarbig, ohne Fadenschutz, Gleitlager, schwere Ausführung



**Richtungsfeststeller**  
An Rollen der Serie 8671 kann ein Richtungsfeststeller angebracht werden. Dieser Feststeller gehört nicht zum Lieferumfang. Bitte bestellen Sie ihn bei Bedarf separat.



# KAPPA

## Industrie-Schwerlastrollen

### Material

Gehäuse und Platte in Stahlschweißkonstruktion, glanzverzinkt, blaupassiviert, Schwenklager mit geschütztem, zweireihigem, hartem Kugelkranz, Rückenbolzen verschraubt und gesichert, Staubschutz mit integriertem Schmiernippel, Radachse verschraubt

Tragfähigkeit:	300 - 600 kg
Norm:	EN 12532
Rad-Ø:	125 - 300 mm
Temperaturbereich:	-20 / +85 °C
Bauhöhe:	170 - 355 mm
Laufverhalten	●●●○○
Fahrgeräusch	●●●●●
Verschleißbeständigkeit	●●●○○
Korrosionsbeständigkeit	●●●○○

Vorteile im Überblick

	Rad-Ø [mm]	Radbreite [mm]	Plattenabmessung [mm]	Plattenlochanstand [mm]	Plattenloch [mm]	Ausladung [mm]	Bauhöhe [mm]	Tragfähigkeit [kg]	Artikelbezeichnung	Bestellnummer
<b>Lenkrollen</b>										
	125	50	135 x 110	105 x 80/75	11	48	170	300 240	9680IEP125P63	4031582315134
	160	50	135 x 110	105 x 80/75	11	58	205	350 280	9680IEP160P63	4031582315141
	200	50	135 x 110	105 x 80/75	11	59	245	450 360	9680IEP200P63	4031582315158
	250	50	135 x 110	105 x 80/75	11	61	305	500 400	9680IEP250P63	4031582315165
	300	55	135 x 110	105 x 80/75	11	70	355	600 480	9680IEP300P63	4031582348644
<b>Bockrollen</b>										
	125	50	135 x 110	105 x 80/75	11	170	300 240	9688IEP125P63	4031582316407	
	160	50	135 x 110	105 x 80/75	11	205	350 280	9688IEP160P63	4031582316414	
	200	50	135 x 110	105 x 80/75	11	245	450 360	9688IEP200P63	4031582316421	
	250	50	135 x 110	105 x 80/75	11	305	500 400	9688IEP250P63	4031582316438	
	300	55	135 x 110	105 x 80/75	11	355	600 480	9688IEP300P63	4031582348651	
<b>Lenkrollen mit Totalfeststeller</b>										
	125	50	135 x 110	105 x 80/75	11	48	170	300 240	9682IEP125P63	4031582315899
	160	50	135 x 110	105 x 80/75	11	58	205	350 280	9682IEP160P63	4031582315905
	200	50	135 x 110	105 x 80/75	11	59	245	450 360	9682IEP200P63	4031582315912
	250	50	135 x 110	105 x 80/75	11	61	305	500 400	9682IEP250P63	4031582315929
	300	55	135 x 110	105 x 80/75	11	70	355	600 480	9682IEP300P63	4031582348668
<b>Lenkrollen mit Richtungsfeststeller</b>										
	125	50	135 x 110	105 x 80/75	11	48	170	300 240	9681IEP125P63	4031582315523
	160	50	135 x 110	105 x 80/75	11	58	205	350 280	9681IEP160P63	4031582315530
	200	50	135 x 110	105 x 80/75	11	59	245	450 360	9681IEP200P63	4031582315547
	250	50	135 x 110	105 x 80/75	11	61	305	500 400	9681IEP250P63	4031582315554
	300	55	135 x 110	105 x 80/75	11	70	355	600 480	9681IEP300P63	4031582348675



**Rad: IEP 68 Shore A**  
Radkörper: Aluminium, Lauffläche: Elastikreifen, aufvulkanisiert, Präzisionskugellager



**Fußschutz**  
Es sind verschiedene Fußschutz-Lösungen auf Anfrage lieferbar.



**Richtungsfeststeller**  
Der Richtungsfeststeller ist auch in 2x180° und 4x90° Ausführung lieferbar.



**Optional: Ergonomisches Kickpedal**  
Die Totalfeststellung hat zwei Betätigungshebel: Einen Hebel, um die Rolle festzustellen und einen Zweiten um sie zu lösen.

# KAPPA

## Industrie-Schwerlastrollen

### Material

Gehäuse und Platte in Stahlschweißkonstruktion, glanzverzinkt, blaupassiviert, Schwenklager mit geschütztem, zweireihigem, hartem Kugelkranz, Rückenbolzen verschraubt und gesichert, Staubschutz mit integriertem Schmiernippel, Radachse verschraubt

Tragfähigkeit:	300 - 500 kg
Norm:	EN 12532
Rad-Ø:	125 - 250 mm
Temperaturbereich:	- 20 / + 85 °C
Bauhöhe:	170 - 305 mm
Laufverhalten	●●●○○
Fahrgeräusch	●●●●●
Verschleißbeständigkeit	●●●○○
Korrosionsbeständigkeit	●●●○○

Vorteile im Überblick

	Rad-Ø [mm]	Radbreite [mm]	Plattenabmessung [mm]	Plattenlochanstand [mm]	Plattenloch [mm]	Ausladung [mm]	Bauhöhe [mm]	Tragfähigkeit [kg]	Artikelbezeichnung	Bestellnummer
<b>Lenkrollen</b>										
	125	50	135 x 110	105 x 80/75	11	48	170	300 240	9680IFP125P63	4031582366105
	160	50	135 x 110	105 x 80/75	11	58	205	350 280	9680IFP160P63	4031582366112
	200	50	135 x 110	105 x 80/75	11	59	245	450 360	9680IFP200P63	4031582366129
	250	50	135 x 110	105 x 80/75	11	61	305	500 400	9680IFP250P63	4031582366136
<b>Bockrollen</b>										
	125	50	135 x 110	105 x 80/75	11	112,5	170	300 240	9688IFP125P63	4031582366228
	160	50	135 x 110	105 x 80/75	11	205	205	350 280	9688IFP160P63	4031582366235
	200	50	135 x 110	105 x 80/75	11	245	245	450 360	9688IFP200P63	4031582366242
	250	50	135 x 110	105 x 80/75	11	305	305	500 400	9688IFP250P63	4031582366259
<b>Lenkrollen mit Totalfeststeller</b>										
	125	50	135 x 110	105 x 80/75	11	48	170	300 240	9682IFP125P63	4031582366181
	160	50	135 x 110	105 x 80/75	11	58	205	350 280	9682IFP160P63	4031582366198
	200	50	135 x 110	105 x 80/75	11	59	245	450 360	9682IFP200P63	4031582366204
	250	50	135 x 110	105 x 80/75	11	61	305	500 400	9682IFP250P63	4031582366211
<b>Lenkrollen mit Richtungsfeststeller</b>										
	125	50	135 x 110	105 x 80/75	11	48	170	300 240	9681IFP125P63	4031582366143
	160	50	135 x 110	105 x 80/75	11	58	205	350 280	9681IFP160P63	4031582366150
	200	50	135 x 110	105 x 80/75	11	59	245	450 360	9681IFP200P63	4031582366167
	250	50	135 x 110	105 x 80/75	11	61	305	500 400	9681IFP250P63	4031582366174



**Rad: IFP 68 Shore A**  
Radkörper: Aluminium, Lauffläche: Elastikreifen, aufvulkanisiert, grau-spurlos, Präzisionskugellager



**Fußschutz**  
Es sind verschiedene Fußschutz-Lösungen auf Anfrage lieferbar.



**Richtungsfeststeller**  
Der Richtungsfeststeller ist auch in 2x180° und 4x90° Ausführung lieferbar.



**Optional: Ergonomisches Kickpedal**  
Die Totalfeststellung hat zwei Betätigungshebel: Einen Hebel, um die Rolle festzustellen und einen Zweiten um sie zu lösen.

# KAPPA

## Industrie-Schwerlastrollen

### Material

Gehäuse und Platte in Stahlschweißkonstruktion, glanzverzinkt, blaupassiviert, Schwenklager mit geschütztem, zweireihigem, hartem Kugelkranz, Rückenbolzen verschraubt und gesichert, Staubschutz mit integriertem Schmiernippel, Radachse verschraubt

Tragfähigkeit:	450 - 500 kg
Norm:	EN 12533
Rad-Ø:	160 - 200 mm
Temperaturbereich:	-20 / +85 °C
Bauhöhe:	205 - 245 mm
Laufverhalten	●●●○
Fahrgeräusch	●●●●
Verschleißbeständigkeit	●●●○
Korrosionsbeständigkeit	●●●○

Vorteile im Überblick

	Rad-Ø [mm]	Radbreite [mm]	Plattenabmessung [mm]	Plattenlochanstand [mm]	Plattenloch [mm]	Ausladung [mm]	Bauhöhe [mm]	Tragfähigkeit [kg]	Artikelbezeichnung	Bestellnummer
<b>Lenkrollen</b>										
	160	50	135 x 110	105 x 80/75	11	58	205	540 450	9680SEP160P63	4031582364644
	200	50	135 x 110	105 x 80/75	11	59	245	600 500	9680SEP200P63	4031582364613
<b>Bockrollen</b>										
	160	50	135 x 110	105 x 80/75	11	205	540 450	9688SEP160P63	4031582364651	
	200	50	135 x 110	105 x 80/75	11	245	600 500	9688SEP200P63	4031582364620	
<b>Lenkrollen mit Totalfeststeller</b>										
	160	50	135 x 110	105 x 80/75	11	58	205	540 450	9682SEP160P63	4031582364668
	200	50	135 x 110	105 x 80/75	11	59	245	600 500	9682SEP200P63	4031582364637
<b>Lenkrollen mit Richtungsfeststeller</b>										
	160	50	135 x 110	105 x 80/75	11	58	205	540 450	9681SEP160P63	4031582364675
	200	50	135 x 110	105 x 80/75	11	59	245	600 500	9681SEP200P63	4031582364682



**Rad: SEP 67 Shore A**  
Radkörper: Stahlblech, Lauffläche: Elastikreifen, schwarz, aufvulkanisiert, Präzisionskugellager



**Fußschutz**  
Es sind verschiedene Fußschutz-Lösungen auf Anfrage lieferbar.



**Richtungsfeststeller**  
Der Richtungsfeststeller ist auch in 2x180° und 4x90° Ausführung lieferbar.



**Optional: Ergonomisches Kickpedal**  
Die Totalfeststellung hat zwei Betätigungshebel: Einen Hebel, um die Rolle festzustellen und einen Zweiten um sie zu lösen.

# KAPPA

## Industrie-Schwerlastrollen

### Material

Gehäuse und Platte in Stahlschweißkonstruktion, glanzverzinkt, blaupassiviert, Schwenklager mit geschütztem, zweireihigem, hartem Kugelkranz, Rückenbolzen verschraubt und gesichert, Staubschutz mit integriertem Schmiernippel, Radachse verschraubt

Tragfähigkeit:	450 - 500 kg
Norm:	EN 12533
Rad-Ø:	160 - 200 mm
Temperaturbereich:	-20 / +85 °C
Bauhöhe:	205 - 245 mm
Laufverhalten	●●●○○
Fahrgeräusch	●●●●●
Verschleißbeständigkeit	●●●○○
Korrosionsbeständigkeit	●●●○○

Vorteile im Überblick

	Rad-Ø [mm]	Radbreite [mm]	Plattenabmessung [mm]	Plattenlochanstand [mm]	Plattenloch [mm]	Ausladung [mm]	Bauhöhe [mm]	Tragfähigkeit [kg]	Artikelbezeichnung	Bestellnummer
<b>Lenkrollen</b>										
	160	50	135 x 110	105 x 80/75	11	58	205	540 450	9680SFP160P63	4031582367003
	200	50	135 x 110	105 x 80/75	11	59	245	600 500	9680SFP200P63	4031582367010
<b>Bockrollen</b>										
	160	50	135 x 110	105 x 80/75	11	205	540 450	9688SFP160P63	4031582367065	
	200	50	135 x 110	105 x 80/75	11	245	600 500	9688SFP200P63	4031582367072	
<b>Lenkrollen mit Totalfeststeller</b>										
	160	50	135 x 110	105 x 80/75	11	58	205	540 450	9682SFP160P63	4031582367041
	200	50	135 x 110	105 x 80/75	11	59	245	600 500	9682SFP200P63	4031582367058
<b>Lenkrollen mit Richtungsfeststeller</b>										
	160	50	135 x 110	105 x 80/75	11	58	205	540 450	9681SFP160P63	4031582367027
	200	50	135 x 110	105 x 80/75	11	59	245	600 500	9681SFP200P63	4031582367034



**Rad: SFP 67 Shore A**  
Radkörper: Stahlblech, Lauffläche: Elastikreifen, grau-spurlos, aufvulkanisiert, Präzisionskugellager



**Fußschutz**  
Es sind verschiedene Fußschutz-Lösungen auf Anfrage lieferbar.



**Richtungsfeststeller**  
Der Richtungsfeststeller ist auch in 2x180° und 4x90° Ausführung lieferbar.



**Optional: Ergonomisches Kickpedal**  
Die Totalfeststellung hat zwei Betätigungshebel: Einen Hebel, um die Rolle festzustellen und einen Zweiten um sie zu lösen.

# KAPPA

## Industrie-Schwerlastrollen

### Material

Gehäuse und Platte in Stahlschweißkonstruktion, glanzverzinkt, blaupassiviert, Schwenklager mit geschütztem, zweireihigem, hartem Kugelkranz, Rückenbolzen verschraubt und gesichert, Staubschutz mit integriertem Schmiernippel, Radachse verschraubt

Tragfähigkeit:	500 - 1000 kg
Norm:	EN 12532
Rad-Ø:	100 - 250 mm
Temperaturbereich:	-10 / +60 °C
Bauhöhe:	145 - 305 mm
Laufverhalten	●●●○○
Fahrgeräusch	●●●○○
Verschleißbeständigkeit	●●●○○
Korrosionsbeständigkeit	●●●○○

Vorteile im Überblick

	Rad-Ø [mm]	Radbreite [mm]	Plattenabmessung [mm]	Plattenlochanstand [mm]	Plattenloch [mm]	Ausladung [mm]	Bauhöhe [mm]	Tragfähigkeit [kg]	Artikelbezeichnung	Bestellnummer
<b>Lenkrollen</b>										
	100	50	135 x 110	105 x 80/75	11	41	145	540 430	9680ITP100P63 Flat	4031582315172
	125	50	135 x 110	105 x 80/75	11	48	170	500 400	9680ITP125P63 Flat	4031582315189
	150	50	135 x 110	105 x 80/75	11	58	200	650 520	9680ITP150P63 Flat	4031582315196
	160	50	135 x 110	105 x 80/75	11	58	205	800 640	9680ITP160P63 Flat	4031582315202
	200	50	135 x 110	105 x 80/75	11	59	245	800 640	9680ITP200P63 Flat	4031582315219
	250	55	135 x 110	105 x 80/75	11	61	305	1000 800	9680ITP250P63 Flat	4031582315226
<b>Bockrollen</b>										
	100	50	135 x 110	105 x 80/75	11	145	540 430	9688ITP100P63 Flat	4031582316445	
	125	50	135 x 110	105 x 80/75	11	170	500 400	9688ITP125P63 Flat	4031582316452	
	150	50	135 x 110	105 x 80/75	11	200	650 520	9688ITP150P63 Flat	4031582316469	
	160	50	135 x 110	105 x 80/75	11	205	800 640	9688ITP160P63 Flat	4031582316483	
	200	50	135 x 110	105 x 80/75	11	245	800 640	9688ITP200P63 Flat	4031582316506	
	250	55	135 x 110	105 x 80/75	11	305	1000 800	9688ITP250P63 Flat	4031582316520	
<b>Lenkrollen mit Totalfeststeller</b>										
	125	50	135 x 110	105 x 80/75	11	48	170	500 400	9682ITP125P63 Flat	4031582315936
	150	50	135 x 110	105 x 80/75	11	58	200	650 520	9682ITP150P63 Flat	4031582315943
	160	50	135 x 110	105 x 80/75	11	58	205	800 640	9682ITP160P63 Flat	4031582315950
	200	50	135 x 110	105 x 80/75	11	59	245	800 640	9682ITP200P63 Flat	4031582315967
	250	55	135 x 110	105 x 80/75	11	61	305	1000 800	9682ITP250P63 Flat	4031582315974
<b>Lenkrollen mit Richtungsfeststeller</b>										
	100	50	135 x 110	105 x 80/75	11	41	145	540 430	9681ITP100P63 Flat	4031582315561
	125	50	135 x 110	105 x 80/75	11	48	170	500 400	9681ITP125P63 Flat	4031582315578
	150	50	135 x 110	105 x 80/75	11	58	200	650 520	9681ITP150P63 Flat	4031582315585
	160	50	135 x 110	105 x 80/75	11	58	205	800 640	9681ITP160P63 Flat	4031582315592
	200	50	135 x 110	105 x 80/75	11	59	245	800 640	9681ITP200P63 Flat	4031582315608
	250	55	135 x 110	105 x 80/75	11	61	305	1000 800	9681ITP250P63 Flat	4031582315615



**Rad: ITP flat 92 Shore A**  
Radkörper: Aluminium, Lauffläche: Polyurethan, gegossen, flach, Präzisionskugellager



**Fußschutz**  
Es sind verschiedene Fußschutz-Lösungen auf Anfrage lieferbar.



**Richtungsfeststeller**  
Der Richtungsfeststeller ist auch in 2x180° und 4x90° Ausführung lieferbar.



**Optional: Ergonomisches Kickpedal**  
Die Totalfeststellung hat zwei Betätigungshebel: Einen Hebel, um die Rolle festzustellen und einen Zweiten um sie zu lösen.

# KAPPA

## Industrie-Schwerlastrollen

### Material

Gehäuse und Platte in Stahlschweißkonstruktion, glanzverzinkt, blaupassiviert, Schwenklager mit geschütztem, zweireihigem, hartem Kugelkranz, Rückenbolzen verschraubt und gesichert, Staubschutz mit integriertem Schmiernippel, Radachse verschraubt

Tragfähigkeit:	450 - 2000 kg
Norm:	EN 12533
Rad-Ø:	80 - 300 mm
Temperaturbereich:	- 10 / + 60 °C
Bauhöhe:	135 - 355 mm
Laufverhalten	●●●●○
Fahrgeräusch	●●●●○
Verschleißbeständigkeit	●●●●○
Korrosionsbeständigkeit	●●●●○

Vorteile im Überblick

	Rad-Ø [mm]	Radbreite [mm]	Plattenabmessung [mm]	Plattenlochabstand [mm]	Plattenloch [mm]	Ausladung [mm]	Bauhöhe [mm]	Tragfähigkeit [kg]		Artikelbezeichnung	Bestellnummer
<b>Lenkrollen</b>											
	80	60	135 x 110	105 x 80/75	11	41	135	600 500		9680ETP080P63	4031582314960
	100	50	135 x 110	105 x 80/75	11	41	145	540 450		9680FTP100P63	4031582314977
	125	50	135 x 110	105 x 80/75	11	48	170	660 550		9680FTP125P63	4031582314984
	150	50	135 x 110	105 x 80/75	11	58	200	960 800		9680FTP150P63 WT50	4031582314991
	150	60	135 x 110	105 x 80/75	11	58	200	960 800		9680FTP150P63 WT60	4031582315004
	160	50	135 x 110	105 x 80/75	11	58	205	900 750		9680FTP160P63	4031582315011
	200	50	135 x 110	105 x 80/75	11	59	245	1200 1000		9680FTP200P63	4031582315035
	200	60	135 x 110	105 x 80/75	11	59	245	1200 1000		9680FTP200P63 WT60	4031582315042
	250	50	135 x 110	105 x 80/75	11	61	305	1200 1000		9680FTP250P63	4031582315066
	300	50	135 x 110	105 x 80/75	11	70	355	1200 1000		9680FTP300P63	4031582348682
<b>Bockrollen</b>											
	80	60	135 x 110	105 x 80/75	11	135	600 500			9688ETP080P63	4031582316087
	100	50	135 x 110	105 x 80/75	11	145	540 450			9688FTP100P63	4031582316094
	125	50	135 x 110	105 x 80/75	11	170	660 550			9688FTP125P63	4031582316100
	150	50	135 x 110	105 x 80/75	11	200	960 800			9688FTP150P63 WT50	4031582316117
	150	60	135 x 110	105 x 80/75	11	200	960 800			9688FTP150P63 WT60	4031582316131
	160	50	135 x 110	105 x 80/75	11	205	900 750			9688FTP160P63	4031582316155
	200	50	135 x 110	105 x 80/75	11	245	1200 1000			9688FTP200P63 WT50	4031582316193
	200	60	135 x 110	105 x 80/75	11	245	1440 1200			9688FTP200P63 WT60	4031582316216
	200	80	175 x 140	140 x 105	15	255	1680 1400			9658FTP200P64	4031582316230
	250	50	135 x 110	105 x 80/75	11	305	1440 1200			9688FTP250P63	4031582316261
	250	80	175 x 140	140 x 105	15	305	2160 1800			9658FTP250P64	4031582316315
	300	50	135 x 110	105 x 80/75	11	355	1440 1200			9688FTP300P63	4031582316339
	300	80	175 x 140	140 x 105	15	355	2400 2000			9658FTP300P64	4031582316346



**Rad: ETP 92 Shore A**  
Radkörper: Stahl, Lauffläche: Polyurethan, gegossen, Präzisionskugellager



**Rad: FTP 92 Shore A**  
Radkörper: Guss, lackiert, Lauffläche: Polyurethan, gegossen, Präzisionskugellager



**Fußschutz**  
Es sind verschiedene Fußschutz-Lösungen auf Anfrage lieferbar.



# KAPPA

## Industrie-Schwerlastrollen

### Material

Gehäuse und Platte in Stahlschweißkonstruktion, glanzverzinkt, blaupassiviert, Schwenklager mit geschütztem, zweireihigem, hartem Kugelkranz, Rückenbolzen verschraubt und gesichert, Staubschutz mit integriertem Schmiernippel, Radachse verschraubt

Tragfähigkeit:	450 - 1000 kg
Norm:	EN 12533
Rad-Ø:	80 - 300 mm
Temperaturbereich:	- 10 / + 60 °C
Bauhöhe:	135 - 355 mm
Laufverhalten	●●●●○
Fahrgeräusch	●●●●○
Verschleißbeständigkeit	●●●●○
Korrosionsbeständigkeit	●●●○

Vorteile im Überblick

	Rad-Ø [mm]	Radbreite [mm]	Plattenabmessung [mm]	Plattenlochanstand [mm]	Plattenloch [mm]	Ausladung [mm]	Bauhöhe [mm]	Tragfähigkeit [kg]	Artikelbezeichnung	Bestellnummer
<b>Lenkrollen mit Totalfeststeller</b>										
	125	50	135 x 110	105 x 80/75	11	48	170	660 550	9682FTP125P63	4031582315745
	150	50	135 x 110	105 x 80/75	11	58	200	960 800	9682FTP150P63 WT50	4031582315752
	150	60	135 x 110	105 x 80/75	11	58	200	960 800	9682FTP150P63 WT60	4031582315769
	160	50	135 x 110	105 x 80/75	11	58	205	900 750	9682FTP160P63	4031582315776
	200	50	135 x 110	105 x 80/75	11	59	245	1200 1000	9682FTP200P63	4031582315790
	200	60	135 x 110	105 x 80/75	11	59	245	1200 1000	9682FTP200P63 WT60	4031582315806
	250	50	135 x 110	105 x 80/75	11	61	305	1200 1000	9682FTP250P63	4031582315820
	300	50	135 x 110	105 x 80/75	11	70	355	1200 1000	9682FTP300P63	4031582348699
<b>Lenkrollen mit Richtungsfeststeller</b>										
	80	60	135 x 110	105 x 80/75	11	41	135	600 500	9681ETP080P63	4031582315356
	100	50	135 x 110	105 x 80/75	11	41	145	540 450	9681FTP100P63	4031582315363
	125	50	135 x 110	105 x 80/75	11	48	170	660 550	9681FTP125P63	4031582315370
	150	50	135 x 110	105 x 80/75	11	58	200	960 800	9681FTP150P63 WT50	4031582315387
	150	60	135 x 110	105 x 80/75	11	58	200	960 800	9681FTP150P63 WT60	4031582315394
	160	50	135 x 110	105 x 80/75	11	58	205	900 750	9681FTP160P63	4031582315400
	200	50	135 x 110	105 x 80/75	11	59	245	1200 1000	9681FTP200P63 WT50	4031582315424
	200	60	135 x 110	105 x 80/75	11	59	245	1200 1000	9681FTP200P63 WT60	4031582315431
	250	50	135 x 110	105 x 80/75	11	61	305	1200 1000	9681FTP250P63	4031582315455
	300	50	135 x 110	105 x 80/75	11	70	355	1200 1000	9681FTP300P63	4031582348705



**Rad: ETP 92 Shore A**  
Radkörper: Stahl, Lauffläche: Polyurethan, gegossen, Präzisionskugellager



**Rad: FTP 92 Shore A**  
Radkörper: Guss, lackiert, Lauffläche: Polyurethan, gegossen, Präzisionskugellager



**Fußschutz**  
Es sind verschiedene Fußschutz-Lösungen auf Anfrage lieferbar.



**Richtungsfeststeller**  
Der Richtungsfeststeller ist auch in 2x180° und 4x90° Ausführung lieferbar.

# KAPPA

## Industrie-Schwerlastrollen

### Material

Gehäuse und Platte in Stahlschweißkonstruktion, glanzverzinkt, blaupassiviert, Schwenklager mit geschütztem, zweireihigem, hartem Kugelkranz, Rückenbolzen verschraubt und gesichert, Staubschutz mit integriertem Schmiernippel, Radachse verschraubt

Tragfähigkeit:	600 - 1000 kg
Norm:	EN 12533
Rad-Ø:	100 - 250 mm
Temperaturbereich:	- 40 / + 80 °C
Bauhöhe:	145 - 305 mm
Laufverhalten	●●●●○
Fahrgeräusch	●○○○○
Verschleißbeständigkeit	●●●●●
Korrosionsbeständigkeit	●●●○○

Vorteile im Überblick

	Rad-Ø [mm]	Radbreite [mm]	Plattenabmessung [mm]	Plattenlochabstand [mm]	Plattenloch [mm]	Ausladung [mm]	Bauhöhe [mm]	Tragfähigkeit [kg]	Artikelbezeichnung	Bestellnummer
<b>Lenkrollen</b>										
	100	50	135 x 110	105 x 80/75	11	41	145	720 600	9680TOO100P63	4031582315233
	125	50	135 x 110	105 x 80/75	11	48	170	840 700	9680TOO125P63	4031582315240
	150	50	135 x 110	105 x 80/75	11	58	200	960 800	9680TOO150P63	4031582315257
	160	50	135 x 110	105 x 80/75	11	58	205	1020 850	9680TOO160P63	4031582315264
	200	50	135 x 110	105 x 80/75	11	59	245	1200 1000	9680TOO200P63	4031582315271
	250	50	135 x 110	105 x 80/75	11	61	305	1200 1000	9680TOO250P63	4031582315288
<b>Bockrollen</b>										
	100	50	135 x 110	105 x 80/75	11	145	720 600	9688TOO100P63	4031582316544	
	125	50	135 x 110	105 x 80/75	11	170	840 700	9688TOO125P63	4031582316551	
	150	50	135 x 110	105 x 80/75	11	200	960 800	9688TOO150P63	4031582316568	
	160	50	135 x 110	105 x 80/75	11	205	1020 850	9688TOO160P63	4031582316582	
	200	50	135 x 110	105 x 80/75	11	245	1200 1000	9688TOO200P63	4031582316605	
	250	50	135 x 110	105 x 80/75	11	305	1320 1200	9688TOO250P63	4031582316629	
<b>Lenkrollen mit Totalfeststeller</b>										
	125	50	135 x 110	105 x 80/75	11	48	170	840 700	9682TOO125P63	4031582315981
	150	50	135 x 110	105 x 80/75	11	58	200	960 800	9682TOO150P63	4031582315998
	160	50	135 x 110	105 x 80/75	11	58	205	1020 850	9682TOO160P63	4031582316001
	200	50	135 x 110	105 x 80/75	11	59	245	1200 1000	9682TOO200P63	4031582316018
	250	50	135 x 110	105 x 80/75	11	61	305	1200 1000	9682TOO250P63	4031582316025
<b>Lenkrollen mit Richtungsfeststeller</b>										
	100	50	135 x 110	105 x 80/75	11	41	145	720 600	9681TOO100P63	4031582315622
	125	50	135 x 110	105 x 80/75	11	48	170	840 700	9681TOO125P63	4031582315639
	150	50	135 x 110	105 x 80/75	11	58	200	960 800	9681TOO150P63	4031582315646
	160	50	135 x 110	105 x 80/75	11	58	205	1020 850	9681TOO160P63	4031582315653
	200	50	135 x 110	105 x 80/75	11	59	245	1200 1000	9681TOO200P63	4031582315660
	250	50	135 x 110	105 x 80/75	11	61	305	1200 1000	9681TOO250P63	4031582315677



**Rad: TOO**  
Rad: Polyamid, naturfarbig, Gleitlager, schwere Ausführung



**Fußschutz**  
Es sind verschiedene Fußschutz-Lösungen auf Anfrage lieferbar.



**Richtungsfeststeller**  
Der Richtungsfeststeller ist auch in 2x180° und 4x90° Ausführung lieferbar.



**Ergonomisches Kickpedal**  
Die Totalfeststellung hat zwei Betätigungshebel: Einen Hebel, um die Rolle festzustellen und einen Zweiten um sie zu lösen.



# KAPPA

## Industrie-Schwerlastrollen

### Material

Gehäuse und Platte in Stahlschweißkonstruktion, glanzverzinkt, blaupassiviert, Schwenklager mit geschütztem, zweireihigem, hartem Kugelkranz, Rückenbolzen verschraubt und gesichert, Staubschutz mit integriertem Schmiernippel, Radachse verschraubt

Tragfähigkeit:	600 - 1100 kg
Norm:	EN 12533
Rad-Ø:	100 - 250 mm
Temperaturbereich:	-30 / +80 °C
Bauhöhe:	145 - 305 mm
Laufverhalten	●●●●●
Fahrgeräusch	●○○○○
Verschleißbeständigkeit	●●●●●
Korrosionsbeständigkeit	●●●○○

Vorteile im Überblick

	Rad-Ø [mm]	Radbreite [mm]	Plattenabmessung [mm]	Plattenlochabstand [mm]	Plattenloch [mm]	Ausladung [mm]	Bauhöhe [mm]	Tragfähigkeit [kg]	Artikelbezeichnung	Bestellnummer
<b>Lenkrollen</b>										
	100	50	135 x 110	105 x 80/75	11	41	145	720 600	9680TOP100P63	4031582315295
	125	50	135 x 110	105 x 80/75	11	48	170	840 700	9680TOP125P63	4031582315301
	150	50	135 x 110	105 x 80/75	11	58	200	960 800	9680TOP150P63	4031582315318
	160	50	135 x 110	105 x 80/75	11	58	205	1020 850	9680TOP160P63	4031582315325
	200	50	135 x 110	105 x 80/75	11	59	245	1200 1000	9680TOP200P63	4031582315332
	250	50	135 x 110	105 x 80/75	11	61	305	1200 1000	9680TOP250P63	4031582315349
<b>Bockrollen</b>										
	100	50	135 x 110	105 x 80/75	11	145	720 600	9688TOP100P63	4031582316643	
	125	50	135 x 110	105 x 80/75	11	170	840 700	9688TOP125P63	4031582316650	
	150	50	135 x 110	105 x 80/75	11	200	960 800	9688TOP150P63	4031582316667	
	160	50	135 x 110	105 x 80/75	11	205	1020 850	9688TOP160P63	4031582316681	
	200	50	135 x 110	105 x 80/75	11	245	1200 1000	9688TOP200P63	4031582316704	
	250	50	135 x 110	105 x 80/75	11	305	1320 1100	9688TOP250P63	4031582316728	
<b>Lenkrollen mit Totalfeststeller</b>										
	125	50	135 x 110	105 x 80/75	11	48	170	840 700	9682TOP125P63	4031582316032
	150	50	135 x 110	105 x 80/75	11	58	200	960 800	9682TOP150P63	4031582316049
	160	50	135 x 110	105 x 80/75	11	58	205	1020 850	9682TOP160P63	4031582316056
	200	50	135 x 110	105 x 80/75	11	59	245	1200 1000	9682TOP200P63	4031582316063
	250	50	135 x 110	105 x 80/75	11	61	305	1200 1000	9682TOP250P63	4031582316070
<b>Lenkrollen mit Richtungsfeststeller</b>										
	100	50	135 x 110	105 x 80/75	11	41	145	720 600	9681TOP100P63	4031582315684
	125	50	135 x 110	105 x 80/75	11	48	170	840 700	9681TOP125P63	4031582315691
	150	50	135 x 110	105 x 80/75	11	58	200	960 800	9681TOP150P63	4031582315707
	160	50	135 x 110	105 x 80/75	11	58	205	1020 850	9681TOP160P63	4031582315714
	200	50	135 x 110	105 x 80/75	11	59	245	1200 1000	9681TOP200P63	4031582315721
	250	50	135 x 110	105 x 80/75	11	61	305	1200 1000	9681TOP250P63	4031582315738



**Rad: TOP**  
Rad: Polyamid, naturfarbig, Präzisionskugellager, schwere Ausführung



**Fußschutz**  
Es sind verschiedene Fußschutz-Lösungen auf Anfrage lieferbar.



**Richtungsfeststeller**  
Der Richtungsfeststeller ist auch in 2x180° und 4x90° Ausführung lieferbar.



**Ergonomisches Kickpedal**  
Die Totalfeststellung hat zwei Betätigungshebel: Einen Hebel, um die Rolle festzustellen und einen Zweiten um sie zu lösen.

# KAPPA

## Industrie-Schwerlastrollen

### Material

Gehäuse und Platte in Stahlschweißkonstruktion, glanzverzinkt, blaupassiviert, Schwenklager mit geschütztem Axialrillenkugellager und Kegelrollenlager, Rückenbolzen verschraubt und gesichert, Staubschutz mit integriertem Schmiernippel, Radachse verschraubt

Tragfähigkeit:	500 - 1000 kg
Norm:	EN 12532
Rad-Ø:	125 - 250 mm
Temperaturbereich:	-10 / +60 °C
Bauhöhe:	170 - 305 mm
Laufverhalten	●●●●○
Fahrgeräusch	●●●●○
Verschleißbeständigkeit	●●●●○
Korrosionsbeständigkeit	●●●○

Vorteile im Überblick

	Rad-Ø [mm]	Radbreite [mm]	Plattenabmessung [mm]	Plattenlochanstand [mm]	Plattenloch [mm]	Ausladung [mm]	Bauhöhe [mm]	Tragfähigkeit [kg]		Artikelbezeichnung	Bestellnummer
<b>Lenkrollen</b>											
	125	50	135 x 110	105 x 80/75	11	48	170	500 400		9650ITP125P63 Conv	4031582367119
	125	50	135 x 110	105 x 80/75	11	48	170	500 400		9650ITP125P63 Flat	4031582367089
	150	50	135 x 110	105 x 80/75	11	58	200	650 520		9650ITP150P63 Flat	4031582314304
	160	50	135 x 110	105 x 80/75	11	58	205	800 640		9650ITP160P63 Conv	4031582367126
	160	50	135 x 110	105 x 80/75	11	58	205	800 640		9650ITP160P63 Flat	4031582314311
	200	50	135 x 110	105 x 80/75	11	59	245	800 640		9650ITP200P63 Conv	4031582367133
	200	50	135 x 110	105 x 80/75	11	59	245	800 640		9650ITP200P63 Flat	4031582314328
	250	55	135 x 110	105 x 80/75	11	61	305	1000 800		9650ITP250P63 Flat	4031582314335
<b>Lenkrollen mit Totalfeststeller</b>											
	125	50	135 x 110	105 x 80/75	11	48	170	500 400		9652ITP125P63 Conv	4031582367171
	125	50	135 x 110	105 x 80/75	11	48	170	500 400		9652ITP125P63 Flat	4031582367096
	150	50	135 x 110	105 x 80/75	11	58	200	650 520		9652ITP150P63 Flat	4031582314847
	160	50	135 x 110	105 x 80/75	11	58	205	800 640		9652ITP160P63 Conv	4031582367188
	160	50	135 x 110	105 x 80/75	11	58	205	800 640		9652ITP160P63 Flat	4031582314854
	200	50	135 x 110	105 x 80/75	11	59	245	800 640		9652ITP200P63 Conv	4031582367195
	200	50	135 x 110	105 x 80/75	11	59	245	800 640		9652ITP200P63 Flat	4031582314861
	250	55	135 x 110	105 x 80/75	11	61	305	1000 800		9652ITP250P63 Flat	4031582314878
<b>Lenkrollen mit Richtungsfeststeller</b>											
	125	50	135 x 110	105 x 80/75	11	48	170	500 400		9651ITP125P63 Conv	4031582367140
	125	50	135 x 110	105 x 80/75	11	48	170	500 400		9651ITP125P63 Flat	4031582367102
	150	50	135 x 110	105 x 80/75	11	58	200	650 520		9651ITP150P63 Flat	4031582314571
	160	50	135 x 110	105 x 80/75	11	58	205	800 640		9651ITP160P63 Conv	4031582367157
	160	50	135 x 110	105 x 80/75	11	58	205	800 640		9651ITP160P63 Flat	4031582314588
	200	50	135 x 110	105 x 80/75	11	59	245	800 640		9651ITP200P63 Conv	4031582367164
	200	50	135 x 110	105 x 80/75	11	59	245	800 640		9651ITP200P63 Flat	4031582314595
	250	55	135 x 110	105 x 80/75	11	61	305	1000 800		9651ITP250P63 Flat	4031582314601



**Rad: ITP flat 92 Shore A**  
Radkörper: Aluminium, Lauffläche: Polyurethan, gegossen, flach, Präzisionskugellager



**Fußschutz**  
Es sind verschiedene Fußschutz-Lösungen auf Anfrage lieferbar.



**Richtungsfeststeller**  
Der Richtungsfeststeller ist auch in 2x180° und 4x90° Ausführung lieferbar.



**Ergonomisches Kickpedal**  
Die Totalfeststellung hat zwei Betätigungshebel: Einen Hebel, um die Rolle festzustellen und einen Zweiten um sie zu lösen.

# KAPPA



















## Industrie-Schwerlastrollen

### Material

Gehäuse und Platte in Stahlschweißkonstruktion, glanzverzinkt, blaupassiviert, Schwenklager mit geschütztem Axialrillenkugellager und Kegelrollenlager, Rückenbolzen verschraubt und gesichert, Stabschutz mit integriertem Schmiernippel, Radachse verschraubt

Tragfähigkeit:	550 - 2000 kg
Norm:	EN 12533
Rad-Ø:	125 - 300 mm
Temperaturbereich:	- 10 / + 60 °C
Bauhöhe:	170 - 355 mm
Laufverhalten	●●●●○
Fahrgeräusch	●●●●○
Verschleißbeständigkeit	●●●●○
Korrosionsbeständigkeit	●●●●○

Vorteile im Überblick

	Rad-Ø [mm]	Radbreite [mm]	Plattenabmessung [mm]	Plattenlochanstand [mm]	Plattenloch [mm]	Ausladung [mm]	Bauhöhe [mm]	Tragfähigkeit [kg]	Artikelbezeichnung	Bestellnummer
<b>Lenkrollen</b>										
	125	50	135 x 110	105 x 80/75	11	48	170	660 550	9650FTP125P63	4031582348712
	150	50	135 x 110	105 x 80/75	11	58	200	960 800	9650FTP150P63 WT50	4031582314151
	150	60	135 x 110	105 x 80/75	11	58	200	960 800	9650FTP150P63 WT60	4031582314168
	160	50	135 x 110	105 x 80/75	11	58	205	900 750	9650FTP160P63	4031582314175
	200	50	135 x 110	105 x 80/75	11	59	245	1200 1000	9650FTP200P63 WT50	4031582314199
	200	60	135 x 110	105 x 80/75	11	59	245	1440 1200	9650FTP200P63 WT60	4031582314205
	200	80	175 x 140	140 x 105	15	65	255	1680 1400	9650FTP200P64	4031582314212
	250	50	135 x 110	105 x 80/75	11	61	305	1440 1200	9650FTP250P63	4031582314236
	250	80	175 x 140	140 x 105	15	65	305	2160 1800	9650FTP250P64	4031582314250
	300	50	135 x 110	105 x 80/75	11	70	355	1440 1200	9650FTP300P63	4031582314274
	300	80	175 x 140	140 x 105	15	76	355	2400 2000	9650FTP300P64	4031582314281
<b>Bockrollen</b>										
	125	50	135 x 110	105 x 80/75	11		170	660 550	9688FTP125P63	4031582316100
	150	50	135 x 110	105 x 80/75	11		200	960 800	9688FTP150P63 WT50	4031582316117
	150	60	135 x 110	105 x 80/75	11		200	960 800	9688FTP150P63 WT60	4031582316131
	160	50	135 x 110	105 x 80/75	11		205	900 750	9688FTP160P63	4031582316155
	200	50	135 x 110	105 x 80/75	11		245	1200 1000	9688FTP200P63 WT50	4031582316193
	200	60	135 x 110	105 x 80/75	11		245	1440 1200	9688FTP200P63 WT60	4031582316216
	200	80	175 x 140	140 x 105	15		255	1680 1400	9658FTP200P64	4031582316230
	250	50	135 x 110	105 x 80/75	11		305	1440 1200	9688FTP250P63	4031582316261
	250	80	175 x 140	140 x 105	15		305	2160 1800	9658FTP250P64	4031582316315
	300	50	135 x 110	105 x 80/75	11		355	1440 1200	9688FTP300P63	4031582316339
	300	80	175 x 140	140 x 105	15		355	2400 2000	9658FTP300P64	4031582316346



**Rad: FTP 92 Shore A**  
Radkörper: Guss, lackiert, Lauffläche: Polyurethan, gegossen, Präzisionskugellager



**Fußschutz**  
Es sind verschiedene Fußschutz-Lösungen auf Anfrage lieferbar.

# KAPPA

## Industrie-Schwerlastrollen

### Material

Gehäuse und Platte in Stahlschweißkonstruktion, glanzverzinkt, blaupassiviert, Schwenklager mit geschütztem Axialrillenkugellager und Kegelrollenlager, Rückenbolzen verschraubt und gesichert, Staubschutz mit integriertem Schmiernippel, Radachse verschraubt

Tragfähigkeit:	550 - 2000 kg
Norm:	EN 12533
Rad-Ø:	125 - 300 mm
Temperaturbereich:	- 10 / + 60 °C
Bauhöhe:	170 - 355 mm
Laufverhalten	●●●●○
Fahrgeräusch	●●●●○
Verschleißbeständigkeit	●●●●○
Korrosionsbeständigkeit	●●●○

Vorteile im Überblick

	Rad-Ø [mm]	Radbreite [mm]	Plattenabmessung [mm]	Plattenlochanstand [mm]	Plattenloch [mm]	Ausladung [mm]	Bauhöhe [mm]	Tragfähigkeit [kg]	Artikelbezeichnung	Bestellnummer
<b>Lenkrollen mit Totalfeststeller</b>										
	125	50	135 x 110	105 x 80/75	11	48	170	660 550	9652FTP125P63	4031582348729
	150	50	135 x 110	105 x 80/75	11	58	200	960 800	9652FTP150P63 WT50	4031582314694
	150	60	135 x 110	105 x 80/75	11	58	200	960 800	9652FTP150P63 WT60	4031582314700
	160	50	135 x 110	105 x 80/75	11	58	205	900 750	9652FTP160P63	4031582314717
	200	50	135 x 110	105 x 80/75	11	59	245	1200 1000	9652FTP200P63 WT50	4031582314731
	200	60	135 x 110	105 x 80/75	11	59	245	1440 1200	9652FTP200P63 WT60	4031582314748
	200	80	175 x 140	140 x 105	15	65	255	1680 1400	9652FTP200P64	4031582314755
	250	50	135 x 110	105 x 80/75	11	61	305	1440 1200	9652FTP250P63	4031582314779
	250	80	175 x 140	140 x 105	15	65	305	2160 1800	9652FTP250P64	4031582314793
	300	50	135 x 110	105 x 80/75	11	70	355	1440 1200	9652FTP300P63	4031582314816
	300	80	175 x 140	140 x 105	15	76	355	2400 2000	9652FTP300P64	4031582314823
<b>Lenkrollen mit Richtungsfeststeller</b>										
	125	50	135 x 110	105 x 80/75	11	48	170	660 550	9651FTP125P63	4031582348736
	150	50	135 x 110	105 x 80/75	11	58	200	960 800	9651FTP150P63 WT50	4031582314427
	150	60	135 x 110	105 x 80/75	11	58	200	960 800	9651FTP150P63 WT60	4031582314434
	160	50	135 x 110	105 x 80/75	11	58	205	900 750	9651FTP160P63	4031582314441
	200	50	135 x 110	105 x 80/75	11	59	245	1200 1000	9651FTP200P63 WT50	4031582314465
	200	60	135 x 110	105 x 80/75	11	59	245	1440 1200	9651FTP200P63 WT60	4031582314472
	200	80	175 x 140	140 x 105	15	65	255	1680 1400	9651FTP200P64	4031582314489
	250	50	135 x 110	105 x 80/75	11	61	305	1440 1200	9651FTP250P63	4031582314502
	250	80	175 x 140	140 x 105	15	65	305	2160 1800	9651FTP250P64	4031582314526
	300	50	135 x 110	105 x 80/75	11	70	355	1440 1200	9651FTP300P63	4031582314540
	300	80	175 x 140	140 x 105	15	76	355	2400 2000	9651FTP300P64	4031582314557



#### Rad: FTP 92 Shore A

Radkörper: Guss, lackiert, Lauffläche: Polyurethan, gegossen, Präzisionskugellager



#### Fußschutz

Es sind verschiedene Fußschutz-Lösungen auf Anfrage lieferbar.



#### Richtungsfeststeller

Der Richtungsfeststeller ist auch in 2x180° und 4x90° Ausführung lieferbar.



#### Ergonomisches Kickpedal

Die Totalfeststellung hat zwei Betätigungshebel: Einen Hebel, um die Rolle festzustellen und einen Zweiten um sie zu lösen.

# KAPPA

## Industrie-Schwerlastrollen

### Material

Gehäuse und Platte in Stahlschweißkonstruktion, glanzverzinkt, blaupassiviert, Schwenklager mit geschütztem Axialrillenkugellager und Kegelrollenlager, Rückenbolzen verschraubt und gesichert, Staubschutz mit integriertem Schmiernippel, Radachse verschraubt

Tragfähigkeit:	700 - 1100 kg
Norm:	EN 12533
Rad-Ø:	125 - 250 mm
Temperaturbereich:	- 40 / + 80 °C
Bauhöhe:	170 - 305 mm
Laufverhalten	●●●●●
Fahrgeräusch	●○○○○
Verschleißbeständigkeit	●●●●●
Korrosionsbeständigkeit	●●●○○

Vorteile im Überblick

	Rad-Ø [mm]	Radbreite [mm]	Plattenabmessung [mm]	Plattenlochanstand [mm]	Plattenloch [mm]	Ausladung [mm]	Bauhöhe [mm]	Tragfähigkeit [kg]	Artikelbezeichnung	Bestellnummer
<b>Lenkrollen</b>										
	125	50	135 x 110	105 x 80/75	11	48	170	840 700	9650TOO125P63	4031582348743
	150	50	135 x 110	105 x 80/75	11	58	200	960 800	9650TOO150P63	4031582314342
	160	50	135 x 110	105 x 80/75	11	58	205	1020 850	9650TOO160P63	4031582314359
	200	50	135 x 110	105 x 80/75	11	59	245	1200 1000	9650TOO200P63	4031582314366
	250	50	135 x 110	105 x 80/75	11	61	305	1320 1100	9650TOO250P63	4031582314373
<b>Lenkrollen mit Totalfeststeller</b>										
	125	50	135 x 110	105 x 80/75	11	48	170	840 700	9652TOO125P63	4031582348750
	150	50	135 x 110	105 x 80/75	11	58	200	960 800	9652TOO150P63	4031582314885
	160	50	135 x 110	105 x 80/75	11	58	205	1020 850	9652TOO160P63	4031582314892
	200	50	135 x 110	105 x 80/75	11	59	245	1200 1000	9652TOO200P63	4031582314908
	250	50	135 x 110	105 x 80/75	11	61	305	1320 1100	9652TOO250P63	4031582314915
<b>Lenkrollen mit Richtungsfeststeller</b>										
	125	50	135 x 110	105 x 80/75	11	48	170	840 700	9651TOO125P63	4031582348767
	150	50	135 x 110	105 x 80/75	11	58	200	960 800	9651TOO150P63	4031582314618
	160	50	135 x 110	105 x 80/75	11	58	205	1020 850	9651TOO160P63	4031582314625
	200	50	135 x 110	105 x 80/75	11	59	245	1200 1000	9651TOO200P63	4031582314632
	250	50	135 x 110	105 x 80/75	11	61	305	1320 1100	9651TOO250P63	4031582314649



**Rad: TOO**  
Rad: Polyamid, naturfarbig, Gleitlager, schwere Ausführung



**Fußschutz**  
Es sind verschiedene Fußschutz-Lösungen auf Anfrage lieferbar.



**Richtungsfeststeller**  
Der Richtungsfeststeller ist auch in 2x180° und 4x90° Ausführung lieferbar.



**Ergonomisches Kickpedal**  
Die Totalfeststellung hat zwei Betätigungshebel: Einen Hebel, um die Rolle festzustellen und einen Zweiten um sie zu lösen.

# KAPPA

## Industrie-Schwerlastrollen

### Material

Gehäuse und Platte in Stahlschweißkonstruktion, glanzverzinkt, blaupassiviert, Schwenklager mit geschütztem Axialrillenkugellager und Kegelrollenlager, Rückenbolzen verschraubt und gesichert, Staubschutz mit integriertem Schmiernippel, Radachse verschraubt

Tragfähigkeit:	700 - 1100 kg
Norm:	EN 12533
Rad-Ø:	125 - 250 mm
Temperaturbereich:	- 30 / + 80 °C
Bauhöhe:	170 - 305 mm
Laufverhalten	●●●●●
Fahrgeräusch	●○○○○
Verschleißbeständigkeit	●●●●●
Korrosionsbeständigkeit	●●●○○

Vorteile im Überblick

	Rad-Ø [mm]	Radbreite [mm]	Plattenabmessung [mm]	Plattenlochanstand [mm]	Plattenloch [mm]	Ausladung [mm]	Bauhöhe [mm]	Tragfähigkeit [kg]	Artikelbezeichnung	Bestellnummer
<b>Lenkrollen</b>										
	125	50	135 x 110	105 x 80/75	11	48	170	840 700	9650TOP125P63	4031582348774
	150	50	135 x 110	105 x 80/75	11	58	200	960 800	9650TOP150P63	4031582314380
	160	50	135 x 110	105 x 80/75	11	58	205	1020 850	9650TOP160P63	4031582314397
	200	50	135 x 110	105 x 80/75	11	59	245	1200 1000	9650TOP200P63	4031582314403
	250	50	135 x 110	105 x 80/75	11	61	305	1320 1100	9650TOP250P63	4031582314410
<b>Lenkrollen mit Totalfeststeller</b>										
	125	50	135 x 110	105 x 80/75	11	48	170	840 700	9652TOP125P63	4031582348781
	150	50	135 x 110	105 x 80/75	11	58	200	960 800	9652TOP150P63	4031582314922
	160	50	135 x 110	105 x 80/75	11	58	205	1020 850	9652TOP160P63	4031582314939
	200	50	135 x 110	105 x 80/75	11	59	245	1200 1000	9652TOP200P63	4031582314946
	250	50	135 x 110	105 x 80/75	11	61	305	1320 1100	9652TOP250P63	4031582314953
<b>Lenkrollen mit Richtungsfeststeller</b>										
	125	50	135 x 110	105 x 80/75	11	48	170	840 700	9651TOP125P63	4031582348798
	150	50	135 x 110	105 x 80/75	11	58	200	960 800	9651TOP150P63	4031582314656
	160	50	135 x 110	105 x 80/75	11	58	205	1020 850	9651TOP160P63	4031582314663
	200	50	135 x 110	105 x 80/75	11	59	245	1200 1000	9651TOP200P63	4031582314670
	250	50	135 x 110	105 x 80/75	11	61	305	1320 1100	9651TOP250P63	4031582314687



**Rad: TOP**  
Rad: Polyamid, naturfarbig, Präzisionskugellager, schwere Ausführung



**Fußschutz**  
Es sind verschiedene Fußschutz-Lösungen auf Anfrage lieferbar.



**Richtungsfeststeller**  
Der Richtungsfeststeller ist auch in 2x180° und 4x90° Ausführung lieferbar.



**Ergonomisches Kickpedal**  
Die Totalfeststellung hat zwei Betätigungshebel: Einen Hebel, um die Rolle festzustellen und einen Zweiten um sie zu lösen.



# KAPPA LOAD

## Kappa Ausführung, die höhere Lasten tragen kann

### Material

Gehäuse und Platte in Stahlschweißkonstruktion, Zink-Eisen-beschichtet, Schwenklager mit geschütztem Axialrillenkugellager und Kegelrollenlager, Rückenbolzen verschraubt und gesichert, Stabschutz mit integriertem Schmiernippel, Radachse verschraubt

Tragfähigkeit:	1400 - 2000 kg
Norm:	EN 12533
Rad-Ø:	200 - 300 mm
Temperaturbereich:	-10 / +60 °C
Bauhöhe:	255 - 355 mm
Laufverhalten	●●●●○
Fahrgeräusch	●●●●○
Verschleißbeständigkeit	●●●●○
Korrosionsbeständigkeit	●●●○

Vorteile im Überblick

	Rad-Ø [mm]	Radbreite [mm]	Plattenabmessung [mm]	Plattenlochanstand [mm]	Plattenloch [mm]	Ausladung [mm]	Bauhöhe [mm]	Tragfähigkeit [kg]	Artikelbezeichnung	Bestellnummer
<b>Lenkrollen</b>										
	200	80	175 x 140	140 x 105	15	65	255	1680 1400	9650FTP200P64	4031582314212
	250	80	175 x 140	140 x 105	15	65	305	2160 1800	9650FTP250P64	4031582314250
	300	80	175 x 140	140 x 105	15	76	355	2400 2000	9650FTP300P64	4031582314281
<b>Lenkrollen mit Richtungsfeststeller</b>										
	200	80	175 x 140	140 x 105	15	65	255	1680 1400	9651FTP200P64	4031582314489
	250	80	175 x 140	140 x 105	15	65	305	2160 1800	9651FTP250P64	4031582314526
	300	80	175 x 140	140 x 105	15	76	355	2400 2000	9651FTP300P64	4031582314557
<b>Lenkrollen mit Totalfeststeller</b>										
	200	80	175 x 140	140 x 105	15	65	255	1680 1400	9652FTP200P64 kick pedal	4031582455786
	250	80	175 x 140	140 x 105	15	65	305	2040 1700	9652FTP250P64 kick pedal	4031582446173
	300	80	175 x 140	140 x 105	15	76	355	2400 2000	9652FTP300P64 kick pedal	4031582455014
<b>Bockrollen</b>										
	200	80	175 x 140	140 x 105	15	255	1680 1400		9658FTP200P64	4031582316230
	250	80	175 x 140	140 x 105	15	305	2160 1800		9658FTP250P64	4031582316315
	300	80	175 x 140	140 x 105	15	355	2400 2000		9658FTP300P64	4031582316346



### Rad: FTP 92 Shore A

Radkörper: Guss, lackiert, Lauffläche: Polyurethan, gegossen, Präzisionskugellager



### Fußschutz

Es sind verschiedene Fußschutz-Lösungen auf Anfrage lieferbar.



### Verschiedene Räder verfügbar

Auf Anfrage mit einem Polyamid Rad oder verschiedenen gegossenem Polyurethan Rädern erhältlich.



### Ergonomisches Kickpedal

Die Totalfeststellung hat zwei Betätigungshebel: Einen Hebel, um die Rolle festzustellen und einen Zweiten um sie zu lösen.

# OMIKRON

## Besonders belastbare Industrie Schwerlastrollen für extrem hohe Lasten

### Material

Gehäuse und Platte in Stahlschweißkonstruktion, verzinkt, blaupassiviert, Schwenklager mit geschütztem Axialrillenkugellager und Kegelrollenlager, Rückenbolzen verschraubt und gesichert, Schmiernippel, Radachse verschraubt, Plattenbefestigung

Tragfähigkeit:	2200 - 3840 kg
Norm:	EN 12533
Rad-Ø:	250 - 400 mm
Temperaturbereich:	- 10 / + 60 °C
Bauhöhe:	325 - 470 mm
Laufverhalten	●●●●○
Fahrgeräusch	●●●●○
Verschleißbeständigkeit	●●●●○
Korrosionsbeständigkeit	●●●○

Vorteile im Überblick

	Rad-Ø [mm]	Radbreite [mm]	Plattenabmessung [mm]	Plattenlochanstand [mm]	Plattenloch [mm]	Ausladung [mm]	Bauhöhe [mm]	Tragfähigkeit [kg]		Artikelbezeichnung	Bestellnummer
<b>Lenkrollen</b>											
	250	100	200 x 160	160 x 120	15	75	325	2640 2200		9250FTP250P65	4031582313994
	250	100	200 x 160	160 x 120	15	75	325	2640 2200		9250STP250P65	4031582314038
	300	100	200 x 160	160 x 120	15	90	370	3120 2600		9250FTP300P65	4031582314007
	300	100	250 x 200	210 x 160	17	90	370	3120 2600		9250FTP300P66	4031582314014
	300	100	200 x 160	160 x 120	15	90	370	3120 2600		9250STP300P65	4031582314045
	300	100	250 x 200	210 x 160	17	90	370	3120 2600		9250STP300P66	4031582314052
	400	100	250 x 200	210 x 160	17	115	470	3840 3200		9250FTP400P66	4031582314021
	400	100	250 x 200	210 x 160	17	115	470	3840 3200		9250STP400P66	4031582314069
<b>Bockrollen</b>											
	250	100	200 x 160	160 x 120	15		325	2640 2200		9258FTP250P65	4031582314076
	250	100	200 x 160	160 x 120	15		325	2640 2200		9258STP250P65	4031582314113
	300	100	200 x 160	160 x 120	15		370	3120 2600		9258FTP300P65	4031582314083
	300	100	250 x 200	210 x 160	17		370	3120 2600		9258FTP300P66	4031582314090
	300	100	200 x 160	160 x 120	15		370	3120 2600		9258STP300P65	4031582314120
	300	100	250 x 200	210 x 160	17		370	3120 2600		9258STP300P66	4031582314137
	400	100	250 x 200	210 x 160	17		470	3840 3200		9258FTP400P66	4031582314106
	400	100	250 x 200	210 x 160	17		470	3840 3200		9258STP400P66	4031582314144



**Rad FTP:**  
Radkörper aus Gusseisen, Lauffläche aus gegossenem Polyurethan, Präzisionskugellager



**Rad STP:**  
Radkörper aus Stahlblech, lackiert, schwere Ausführung, Lauffläche aus gegossenem Polyurethan, Präzisionskugellager



# OMIKRON TWIN



















## Besonders belastbare Schwerlast-Doppelrollen für extrem hohe Lasten

### Material

Gehäuse und Platte in Stahlschweißkonstruktion, verzinkt, blaupassiviert, Schwenklager mit geschütztem Axialrillenkugellager und Kegelrollenlager, Rückenbolzen verschraubt und gesichert, Staubschutz mit integriertem Schmiernippel, Radachse verschraubt

Tragfähigkeit:	1080 - 7200 kg
Norm:	EN 12533
Rad-Ø:	100 - 500 mm
Temperaturbereich:	- 10 / + 60 °C
Bauhöhe:	180 - 610 mm
Laufverhalten	●●●●○
Fahrgeräusch	●●●●○
Verschleißbeständigkeit	●●●●○
Korrosionsbeständigkeit	●●●●○

Vorteile im Überblick

	Rad-Ø [mm]	Radbreite [mm]	Plattenabmessung [mm]	Plattenlochabstand [mm]	Plattenloch [mm]	Ausladung [mm]	Bauhöhe [mm]	Tragfähigkeit [kg]	Artikelbezeichnung	Bestellnummer
<b>Lenkrollen</b>										
	100	50	200 x 160	160 x 120	15	40	180	1080 900	9950FTP100P65	4031582316742
	125	50	200 x 160	160 x 120	15	50	205	1320 1100	9950FTP125P65	4031582316759
	150	50	200 x 160	160 x 120	15	55	230	1680 1400	9950FTP150P65	4031582316766
	160	50	200 x 160	160 x 120	15	55	235	1800 1500	9950FTP160P65	4031582316773
	200	50	200 x 160	160 x 120	15	60	275	2400 2000	9950FTP200P65	4031582316780
	200	80	270 x 250	230 x 210	17	60	315	3360 2800	9950FTP200P68	4031582316797
	250	50	200 x 160	160 x 120	15	70	325	2880 2400	9950FTP250P65	4031582316803
	250	80	270 x 250	230 x 210	17	70	365	4320 3600	9950FTP250P68	4031582316810
	300	80	270 x 250	230 x 210	17	80	415	4000 4000	9950FTP300P68	4031582316827
	400	80	270 x 250	230 x 210	17	105	510	6000 5000	9950FTP400P68	4031582316841
	500	80	270 x 250	230 x 210	17	130	610	7200 6000	9950STP500P68	4031582316858
<b>Bockrollen</b>										
	100	50	200 x 160	160 x 120	15	180	1080 900	9958FTP100P65	4031582316926	
	125	50	200 x 160	160 x 120	15	205	1320 1100	9958FTP125P65	4031582316933	
	150	50	200 x 160	160 x 120	15	230	1680 1400	9958FTP150P65	4031582316940	
	160	50	200 x 160	160 x 120	15	235	1800 1500	9958FTP160P65	4031582316957	
	200	50	200 x 160	160 x 120	15	275	2400 2000	9958FTP200P65	4031582316964	
	200	80	270 x 250	230 x 210	17	315	3360 2800	9958FTP200P68	4031582316971	
	250	50	200 x 160	160 x 120	15	325	2880 2400	9958FTP250P65	4031582316988	
	250	80	270 x 250	230 x 210	17	365	4320 3600	9958FTP250P68	4031582316995	
	300	80	270 x 250	230 x 210	17	415	4000 4000	9958FTP300P68	4031582317008	
	400	80	270 x 250	230 x 210	17	510	6000 5000	9958FTP400P68	4031582317022	
	500	80	270 x 250	230 x 210	17	610	7200 6000	9958STP500P68	4031582317039	



**Rad: FTP 92 Shore A**  
Radkörper: Guss, lackiert, Lauffläche: Polyurethan, gegossen, Präzisionskugellager



**Rad: STP 92 Shore A**  
Radkörper: Stahl, geschweißt, lackiert, Lauffläche: Polyurethan, gegossen, Präzisionskugellager



**Höhere Tragfähigkeiten**  
Versionen mit bis zu 22,5t Traglast auf Anfrage erhältlich.

**Richtungsfeststeller**  
Versionen mit Richtungsfeststeller auf Anfrage erhältlich

# OMIKRON TWIN



















## Besonders belastbare Schwerlast-Doppelrollen für extrem hohe Lasten

### Material

Gehäuse und Platte in Stahlschweißkonstruktion, verzinkt, blaupassiviert, Schwenklager mit geschütztem Axialrillenkugellager und Kegelrollenlager, Rückenbolzen verschraubt und gesichert, Staubschutz mit integriertem Schmiernippel, Radachse verschraubt

Tragfähigkeit:	1440 - 3840 kg
Norm:	EN 12533
Rad-Ø:	100 - 250 mm
Temperaturbereich:	- 40 / + 85 °C
Bauhöhe:	180 - 325 mm
Laufverhalten	●●●●●
Fahrgeräusch	●●●●○
Verschleißbeständigkeit	●●●●●
Korrosionsbeständigkeit	●●●○●

Vorteile im Überblick

	Rad-Ø [mm]	Radbreite [mm]	Plattenabmessung [mm]	Plattenlochanstand [mm]	Plattenloch [mm]	Ausladung [mm]	Bauhöhe [mm]	Tragfähigkeit [kg]		Artikelbezeichnung	Bestellnummer
<b>Lenkrollen</b>											
	100	50	200 x 160	160 x 120	15	40	180	3360 2800		9950MOP100P65	4031582367232
	125	50	200 x 160	160 x 120	15	50	205	3840 3200		9950MOP125P65	4031582367249
	150	50	200 x 160	160 x 120	15	55	230	3840 3200		9950MOP150P65	4031582367256
	160	50	200 x 160	160 x 120	15	55	235	3840 3200		9950MOP160P65	4031582367263
	200	50	200 x 160,0	160 x 120	15	60	275	3840 3200		9950MOP200P65	4031582367270
	250	50	200 x 160	160 x 120	15	70	325	3840 3200		9950MOP250P65	4031582367287
	100	50	200 x 160	160 x 120	15	40	180	1440 1200		9950TOP100P65	4031582316865
	125	50	200 x 160	160 x 120	15	50	205	1680 1400		9950TOP125P65	4031582316872
	150	50	200 x 160	160 x 120	15	55	230	1920 1600		9950TOP150P65	4031582316889
	160	50	200 x 160,0	160 x 120	15	55	235	2040 1700		9950TOP160P65	4031582316896
	200	50	200 x 160	160 x 120	15	60	275	2400 2000		9950TOP200P65	4031582316902
	250	50	200 x 160	160 x 120	15	70	325	2640 2200		9950TOP250P65	4031582316919
<b>Bockrollen</b>											
	100	50	200 x 160	160 x 120	15		180	3360 2800		9958MOP100P65	4031582367294
	125	50	200 x 160	160 x 120	15		205	3840 3200		9958MOP125P65	4031582367300
	150	50	200 x 160	160 x 120	15		230	3840 3200		9958MOP150P65	4031582367317
	160	50	200 x 160	160 x 120	15		235	3840 3200		9958MOP160P65	4031582367324
	200	50	200 x 160	160 x 120	15		275	3840 3200		9958MOP200P65	4031582367331
	250	50	200 x 160	160 x 120	15		325	3840 3200		9958MOP250P65	4031582367348
	100	50	200 x 160	160 x 120	15		180	1440 1200		9958TOP100P65	4031582317046
	125	50	200 x 160	160 x 120	15		205	1680 1400		9958TOP125P65	4031582317053
	150	50	200 x 160	160 x 120	15		230	1920 1600		9958TOP150P65	4031582317060
	160	50	200 x 160	160 x 120	15		235	2040 1700		9958TOP160P65	4031582317077
	200	50	200 x 160	160 x 120	15		275	2400 2000		9958TOP200P65	4031582317084
	250	50	200 x 160	160 x 120	15		325	2640 2200		9958TOP250P65	4031582317091



**Rad: TOP**  
Rad: Polyamid, naturfarbig, Präzisionskugellager, schwere Ausführung



**Rad: MOP**  
Rad: Polyamid, naturfarbig, Präzisionskugellager, super schwere Ausführung

**Richtungsfeststeller**  
Versionen mit Richtungsfeststeller auf Anfrage erhältlich

# RADIATA

## Drei Lenkrollen für hervorragende Manövrierbarkeit auf engem Raum

### Material

Gehäuse aus schwerem Stahlblech, glanzverzinkt, blaupassiviert, Schwenklager mit abgedichtetem Präzisionskugellager, Radachse verschraubt, Plattenbefestigung.

Tragfähigkeit:	1200 - 1500 kg
Rad-Ø:	80 mm
Temperaturbereich:	- 20 / + 60 °C
Bauhöhe:	146 - 166 mm
Laufverhalten	● ● ● ●
Fahrgeräusch	● ● ● ○
Verschleißbeständigkeit	● ● ● ● ○
Korrosionsbeständigkeit	● ● ● ○

Vorteile im Überblick

	Rad-Ø [mm]	Radbreite [mm]	Plattenabmessung [mm]	Plattenlochanstand [mm]	Plattenloch [mm]	Bauhöhe [mm]	Tragfähigkeit [kg]	Artikelbezeichnung	Bestellnummer
Spezielle Lösungen									
	80	40	135 x 110	105 x 80 / 75	11	146	1200	994TETP080P63	4031582428988
	80	40	175 x 140	140 x 105	15	166	1500	994TETP080P64	4031582423471



**Rad: ETP**  
Radkörper aus Stahl, Lauffläche aus gegossenem Polyurethan, Präzisionskugellager



**Optimale Manövrierbarkeit**  
Mit drei Doppelrollen sorgt die Radiata für höchste Tragfähigkeit – auch bei niedriger Bauhöhe.

# FOOT MASTER

Spezielle Rollen für den Einsatz in AGV-/AMR-Anwendungen

FOOT MASTER®



Tragfähigkeit:	100 - 630 kg
Rad-Ø:	75 - 150 mm
Temperaturbereich:	-10 / +90 °C
Bauhöhe:	101 - 215 mm
Laufverhalten	●●●●●
Fahrgeräusch	●●●●○
Verschleißbeständigkeit	●●●●○
Korrosionsbeständigkeit	●●●●○

Vorteile im Überblick

	Rad-Ø [mm]	Radbreite [mm]	Plattenabmessung [mm]	Plattenlochoabstand [mm]	Plattenloch [mm]	Ausladung [mm]	Bauhöhe [mm]	Tragfähigkeit [kg]	Artikelbezeichnung	Bestellnummer
	75	30	95 x 64,0	72/78 x 45	9	30	101	100	FOOT MASTER GAPC-075-ASF-HUD	4031582496604
	75	23	100 x 100,0	64/78 x 64/78	10,5	35	115	200	FOOT MASTER GAPHD-075-ASF-HUD	4031582495195
	75	30	112 x 112,0	92 x 92	9	30	123	250	FOOT MASTER GAGD-075-ASF-HUD	4031582496567
	100	30	112 x 112,0	92 x 92	9	30	150	310	FOOT MASTER GAGD-100-ASF-HUD	4031582495287
	125	35	145 x 145,0	120 x 120	11	33	175	440	FOOT MASTER GAGD-125-ASF-HUD	4031582495294
	150	40	145 x 145,0	120 x 120	11	35	200	630	FOOT MASTER GAGD-150-ASF-HUD	4031582496574
	75	30	112 x 112,0	92 x 92	9	30	130	250	FOOT MASTER GAAD-075-ASF-HUD	4031582495133
	100	30	112 x 112,0	92 x 92	9	30	160	310	FOOT MASTER GAAD-100-ASF-HUD	4031582495164
	125	35	145 x 145,0	120 x 120	11	33	190	440	FOOT MASTER GAAD-125-ASF-HUD	4031582495171
	150	35	145 x 145,0	120 x 120	11	35	215	630	FOOT MASTER GAAD-150-ASF-HUD	4031582495188

**Hinweis**  
Dieses Produkt ist in einigen Ländern nicht verfügbar. Bitte sprechen Sie uns an.

# FOOT MASTER



Spezielle Rollen für den Einsatz in AGV-/AMR-Anwendungen

FOOT MASTER®



Tragfähigkeit:	250 - 630 kg
Rad-Ø:	75 - 150 mm
Temperaturbereich:	-10 / +90 °C
Bauhöhe:	120 - 200 mm
Laufverhalten	●●●●●
Fahrgeräusch	●●●●○
Verschleißbeständigkeit	●●●●○
Korrosionsbeständigkeit	●●●●○

Vorteile im Überblick

	Rad-Ø [mm]	Radbreite [mm]	Plattenabmessung [mm]	Plattenlochoabstand [mm]	Plattenloch [mm]	Ausladung [mm]	Bauhöhe [mm]	Tragfähigkeit [kg]	Artikelbezeichnung	Bestellnummer
	75	30	112 x 112,0	92 x 92	9	30	120	250	FOOT MASTER GASD-075-ASF-HUD	4031582495201
	100	30	112 x 112,0	92 x 92	9	32	150	310	FOOT MASTER GASD-100-ASF-HUD	4031582495218
	125	35	145 x 145,0	120 x 120	11	33	175	440	FOOT MASTER GASD-125-ASF-HUD	4031582496581
	150	40	145 x 145,0	120 x 120	11	37	200	630	FOOT MASTER GASD-150-ASF-HUD	4031582495225
	75	30	112 x 112,0	92 x 92	9	30	123	250	FOOT MASTER GATD-075-ASF-HUD	4031582495232
	100	30	112 x 112,0	92 x 92	9	30	150	310	FOOT MASTER GATD-100-ASF-HUD	4031582495249
	125	35	145 x 145,0	120 x 120	11	33	175	440	FOOT MASTER GATD-125-ASF-HUD	4031582496598
	150	40	145 x 145,0	120 x 120	11	35	200	630	FOOT MASTER GATD-150-ASF-HUD	4031582495256



**Hinweis**

Dieses Produkt ist in einigen Ländern nicht verfügbar. Bitte sprechen Sie uns an.

# SCOUT

## Selbstausrichtende Rollen für fahrerlose Transportsysteme

### Material

Das Gehäuse besteht aus rostfreiem Stahl mit einer schlanken Gabelform. Durch dieses schlanke Design und der automatischen Ausrichtung werden Kollisionen in engen Passagen vermieden und das Unfallrisiko reduziert.

Tragfähigkeit:	150 - 350 kg
Norm:	EN12532
Rad-Ø:	160 - 200 mm
Temperaturbereich:	-40 / +80 °C
Bauhöhe:	202 - 245 mm
Laufverhalten	●●●●○
Fahrgeräusch	●●○○○
Verschleißbeständigkeit	●●●○○
Korrosionsbeständigkeit	●●●●●

Vorteile im Überblick

	Rad-Ø [mm]	Radbreite [mm]	Plattenabmessung [mm]	Plattenlochabstand [mm]	Plattenloch [mm]	Ausladung [mm]	Bauhöhe [mm]	Tragfähigkeit [kg]	Artikelbezeichnung	Bestellnummer
<b>Bockrollen</b>										
	160	40	130 x 74	110 x 50	10,5	202	250		8148UAC160P60	4031582472974
	200	40	130 x 74	110 x 50	10,5	245	350		8148UAC200P60	4031582423761
	200	40	130 x 74	80 x 60	11	245	350		8148UAC200P62 SH95	4031582473667
	200	46	130 x 74	110 x 50	10,5	245	350		8148XSX200P60	4031582428643
<b>Lenkrollen mit Richtungsrückstellung</b>										
	160	40	130 x 74	110 x 50	10,5	54	202	250	814SUAC160P60 180°	4031582479300
	200	40	130 x 74	110 x 50	10,5	50	245	350	814SUAC200P60 180°	4031582419658
	200	40	120 x 80	80 x 60	11	50	245	350	814SUAC200P62 180°	4031582429138
	200	40	130 x 74	110 x 50	10,5	50	245	250	814SUAX200P60 180°	4031582423778
	200	46	130 x 74	110 x 50	10,5	50	245	250	814SQSC200P60 180°	4031582437188
	200	46	130 x 74	110 x 50	10,5	50	245	250	814SXSX200P60 180°	4031582419665
	200	46	120 x 80	80 x 60	11	50	245	350	814SXSX200P62 180°	4031582429145
<b>Lenkrollen mit Richtungsrückstellung</b>										
	160	40	130 x 110	105 x 75/80	11	54	205	250	814WUAC160P63 180°	4031582428926
	160	40	130 x 74	110 x 50	10,5	54	202	250	814WUAC160P60 180°	4031582472943
	160	46	130 x 74	110 x 50	10,5	54	205	250	814WXSX160x46 P60 Shore D60	4031582463804
	200	40	130 x 74	110 x 50	10,5	50	245	250	814WUAX200P60 180°	4031582428636
	200	40	130 x 74	110 x 50	10,5	50	245	350	814WUAC200P60 180°	4031582428896
	200	40	120 x 80	80 x 60	11	50	245	350	814WUAC200P62 SH95	4031582473643
	200	40	120 x 80	80 x 60	11	50	245	350	814WUAC200P62 180°	4031582429121
	200	40	130 x 74	110 x 50	10,5	50	245	350	814WQSC200P60 180°	4031582453805
	200	40	130 x 74	110 x 50	10,5	50	242	150	814WQSC200P60 180° smart	4031582453850
	200	46	130 x 74	110 x 50	10,5	50	245	350	814WXSX200P60 180°	4031582428650



#### Benutzerfreundliche Feststellung

Einfaches Betätigen des Radfeststellers nach Kugelschreiber-Prinzip. Die Feststellung kann mit minimalem Kraftaufwand aktiviert und deaktiviert werden, wodurch sie leicht zu bedienen ist.



#### Automatische Ausrichtung

Das Gehäuse ist mit einer Feder zur automatischen Ausrichtung ausgestattet. Wenn die Rolle hochgehoben wird, richtet sie sich automatisch in Fahrtrichtung aus.



#### Rad: UAC

Radkörper aus Polyamid, Lauffläche aus Polyurethan, Präzisionskugellager, rostfrei, waschbar



#### Rad: XSX

Radkörper aus Polyamid, elektrisch leitfähig, Lauffläche aus gespritztem Polyurethan, mit Fadenschutz, Präzisionskugellager, abgedichtet

# SCOUT

## Selbstausrichtende Rollen für fahrerlose Transportsysteme

### Material

Das Gehäuse besteht aus rostfreiem Stahl mit einer schlanken Gabelform. Durch dieses schlanke Design und der automatischen Ausrichtung werden Kollisionen in engen Passagen vermieden und das Unfallrisiko reduziert.

Tragfähigkeit:	250 - 500 kg
Norm:	EN12532
Rad-Ø:	160 - 200 mm
Temperaturbereich:	-40 / +80 °C
Bauhöhe:	205 - 245 mm
Laufverhalten	●●●●○
Fahrgeräusch	●●●●●
Verschleißbeständigkeit	●●●○●
Korrosionsbeständigkeit	●●●●●

Vorteile im Überblick

	Rad-Ø [mm]	Radbreite [mm]	Plattenabmessung [mm]	Plattenlochanstand [mm]	Plattenloch [mm]	Ausladung [mm]	Bauhöhe [mm]	Tragfähigkeit [kg]	Artikelbezeichnung	Bestellnummer
<b>Bockrollen mit Radfeststeller</b>										
	160	46	130 x 74	110 x 50	10,5	205	250		8148UFC160P60	4031582472592
	160	40	130 x 74	110 x 40	8,5	205	250		8148UFC160P60-110x40-Ø8,5	4031582428865
	160	46	130 x 74	110 x 40	8,5	205	500		8148UFX160P60-130x74-Ø8,5	4031582476019
	200	40	130 x 74	110 x 50	10,5	245	250		8148UFC200P60	4031582429473
	200	46	130 x 74	110 x 50	10,5	245	250		8148UFX200P60	4031582462494
<b>Lenkrollen mit Richtungsrückstellung</b>										
	160	40	120 x 80	80 x 60	11	54	205	250	814S UFC160P62 180°	4031582428902
	160	40	130 x 110	105 x 75/80	11	54	205	250	814S UFC160P63 180°	4031582428919
	160	46	130 x 74	110 x 50	10,5	54	205	250	814S UFX160P60 180°	4031582451283
	200	46	130 x 74	110 x 50	10,5	50	245	250	814S UFC200P60 180°	4031582428797
	200	40	130 x 74	110 x 50	10,5	50	245	250	814S UFX200P60 180°	4031582462500
<b>Lenkrollen mit Richtungsrückstellung</b>										
	160	40	120 x 80	80 x 60	11	54	205	250	814W UFC160P62 180°	4031582429008
	160	40	130 x 110	105 x 75/80	11	54	205	250	814W UFC160P63 180°	4031582429374
	160	46	130 x 74	110 x 50	10,5	54	205	250	814W UFX160P60	4031582472585
	160	46	130 x 74	110 x 50	10,5	54	205	250	814W UFX160P60 180°	4031582451290
	160	40	130 x 74	110 x 40	8,5	54	205	250	814W UFX160P60-110x40-Ø8,5 180°	4031582428872
	160	46	130 x 74	110 x 50	10,5	54	205	250	814W UFX160P60-130x74-Ø8,5	4031582476026
	200	46	130 x 74	110 x 50	10,5	50	245	250	814W UFC200P60 180°	4031582428780
	200	40	130 x 74	110 x 50	10,5	50	245	250	814W UFX200P60 180°	4031582462517



### Benutzerfreundliche Feststellung

Einfaches Betätigen des Radfeststellers nach Kugelschreiber-Prinzip. Die Feststellung kann mit minimalem Kraftaufwand aktiviert und deaktiviert werden, wodurch sie leicht zu bedienen ist.



### Automatische Ausrichtung

Das Gehäuse ist mit einer Feder zur automatischen Ausrichtung ausgestattet. Wenn die Rolle hochgehoben wird, richtet sie sich automatisch in Fahrtrichtung aus.



### Rad: UFC

Radkörper aus Polyamid, Lauffläche aus einem spurlosen Elastikreifen, mit kleinem Fadenschutz, Edelstahl Präzisionskugellager.



### Rad: UFX

Radkörper aus Polyamid, Lauffläche aus einem spurlosen Elastikreifen, mit kleinem Fadenschutz, Präzisionskugellager, abgedichtet



# INTEGRAL

## Medizinische Einradrollen



Tragfähigkeit:	150 kg
Norm:	EN 12531
Rad-Ø:	125 - 200 mm
Temperaturbereich:	-25 / -25 °C
Bauhöhe:	158 - 229 mm
Laufverhalten	●●●○○
Fahrgeräusch	●●●○○
Verschleißbeständigkeit	●●●○○
Korrosionsbeständigkeit	●●●○○

Vorteile im Überblick

### Material

Tragendes Gehäuse aus Stahlblech, Präzisionskugellager als Schwenk- und Radlager, Gehäuseabdeckung aus Kunststoff, UAX und XSX = waschbar gemäß AK-BWA

	Rad-Ø [mm]	Radbreite [mm]	Zapfen-Ø [mm]	Zapfenlänge [mm]	Ausladung [mm]	Bauhöhe [mm]	Tragfähigkeit [kg]	Artikelbezeichnung	Bestellnummer
<b>Lenkrollen</b>									
	125	32	28	45	35	158	150	2040UAP125R05-28	4031582300109
	125	32	28	45	35	158	150	2040XSX125R05-28	4031582344738
	150	32	28	45	40	183	150	2040UAP150R05-28	4031582300123
	150	32	28	45	40	183	150	2040XSX150R05-28	4031582344592
	200	35	28	45	60	229	150	2040UAX200R05-28	4031582300147
	200	35	28	45	60	229	150	2040XSX200R05-28	4031582341676
<b>Lenkrollen, zentral-, total-, richtungsfeststellbar</b>									
	125	32	28	96	35	158	150	2044UAX125R26-28S45	4031582424102
	125	32	28	96	35	158	150	2044UAP125R26-28S45 4xM8	4031582300161
	125	32	28	96	35	158	150	2044UAX125R26-28S45 4xM8	4031582431339
	125	32	28	96	35	158	150	2044XSX125R26-28S45 4xM8	4031582340693
	150	32	28	96	40	183	150	2044UAX150R26-28S45 4xM8	4031582430899
	150	32	28	96	40	183	150	2044UAP150R26-28S45 4xM8	4031582300185
	150	32	28	96	40	183	150	2044XSX150R26-28S45 4xM8	4031582431308
	200	35	28	96	60	229	150	2044UAX200R26-28S45 4xM8	4031582300208
	200	35	28	96	60	229	150	2044XSX200R26-28S45 4xM8	4031582341881
<b>Lenkrollen zentral-, totalfeststellbar</b>									
	125	32	28	96	35	158	150	2046UAP125R26-28S45 4xM8	4031582300222
	125	32	32	51	35	158	150	2046UAX125R26-28S45 4xM8	4031582431322
	125	32	28	96	35	158	150	2046XSX125R26-28S45 4xM8	4031582341164
	150	32	28	96	40	183	150	2046UAP150R26-28S45 4xM8	4031582300246
	150	32	28	96	40	183	150	2046UAX150R26-28S45 4xM8	4031582430912
	200	35	28	96	60	229	150	2046UAX200R26-28S45 4xM8	4031582300260
	200	35	28	96	60	229	150	2046XSX200R26-28S45 4xM8	4031582342086

### Weitere Informationen

Rollen mit verschiedenen Winkeln für den Schaltnocken erhältlich, z.B. 30°, 35°, 45° + 1x30° und mit kundenspezifischem Betätigungsmoment. Standard-Farben: RAL9002 (grau-weiß), RAL9006 (weiß-aluminium), RAL7001 (silber-grau), RAL9011 (graphit-schwarz). Bitte kontaktieren Sie uns für Sonderanfertigungen.

<p><b>Rad: UAP</b> Radkörper: Polyamid, Lauffläche: Polyurethan, Präzisionskugellager</p>	<p><b>Rad: UAX</b> Radkörper: Polyamid, Lauffläche: Polyurethan, Präzisionskugellager, abgedichtet, waschbar</p>	<p><b>Rad: XSX elektrisch-leitfähig, spurlos</b> Radkörper: Polyamid, Lauffläche: Polyurethan, Präzisionskugellager, abgedichtet, waschbar</p>	<p><b>TÜV Zertifiziert</b> Der Leistungsstandard dieser Rollen übersteigt die in der europäischen Norm DIN EN 12531 festgelegten Vorschriften.</p>
---	--	--	--



# INTEGRAL

## Medizinische Einradrollen





Tragfähigkeit:	150 kg
Norm:	EN 12531
Rad-Ø:	125 - 200 mm
Temperaturbereich:	-25 / -25 °C
Bauhöhe:	158 - 229 mm
Laufverhalten	●●●○○
Fahrgeräusch	●●●○○
Verschleißbeständigkeit	●●●○○
Korrosionsbeständigkeit	●●●○○

Vorteile im Überblick

### Material

Tragendes Gehäuse aus Stahlblech, Präzisionskugellager als Schwenk- und Radlager, Gehäuseabdeckung aus Kunststoff, UAX und XSX = waschbar gemäß AK-BWA

	Rad-Ø [mm]	Radbreite [mm]	Zapfen-Ø [mm]	Zapfenlänge [mm]	Ausladung [mm]	Bauhöhe [mm]	Tragfähigkeit [kg]	Artikelbezeichnung	Bestellnummer
<b>Lenkrollen</b> 	125	32	32	45	35	158	150	2040UAP125R05-32	4031582300116
	125	32	32	45	35	158	150	2040XSX125R05-32	4031582344653
	150	32	32	45	40	183	150	2040UAP150R05-32	4031582300130
	200	35	32	45	60	229	150	2040UAX200R05-32	4031582300154
	150	32	32	45	40	183	150	2040XSX150R05-32	4031582340587
	200	35	32	45	60	229	150	2040XSX200R05-32	4031582341782
<b>Lenkrollen, zentral-, total-, richtungsfeststellbar</b> 	125	32	32	51	35	158	150	2044UAP125R36-32S35	4031582497502
	125	32	32	51	35	158	150	2044XSX125R36-32S35	4031582497519
	125	32	32	51	35	158	150	2044UAP150R36-32S35	4031582497496
	150	32	32	51	40	183	150	2044XSX150R36-32S35	4031582497489
	200	35	32	51	60	229	150	2044UAX200R36-32S35	4031582497472
<b>Lenkrollen zentral-, totalfeststellbar</b> 	125	32	32	51	35	158	150	2046UAP125R36-32S35	4031582497465
	125	32	32	51	35	158	150	2046UAX125R26-28S45	4031582497526
	150	32	32	51	40	183	150	2046UAX150R36-32S35	4031582497458
	200	35	32	51	60	229	150	2046UAX200R36-32S35	4031582497328
	200	35	32	51	60	229	150	2046XSX200R36-32S35	4031582497311

### Weitere Informationen

Rollen mit verschiedenen Winkeln für den Schaltnocken erhältlich, z.B. 30°, 35°, 45° + 1x30° und mit individuellem Betätigungsmoment. Standardfarben: RAL9002 (grau-weiß), RAL9006 (weiß-aluminium), RAL7001 (silber-grau), RAL9011 (graphit-schwarz). Bitte kontaktieren Sie uns für kundenspezifische Anpassungen.

 <p><b>Rad: UAP</b> Radkörper: Polyamid, Lauffläche: Polyurethan, Präzisionskugellager</p>	 <p><b>Rad: UAX</b> Radkörper: Polyamid, Lauffläche: Polyurethan, Präzisionskugellager, abgedichtet, waschbar</p>	 <p><b>Rad: XSX elektrisch-leitfähig, spurlos</b> Radkörper: Polyamid, Lauffläche: Polyurethan, Präzisionskugellager, abgedichtet, waschbar</p>	 <p><b>TÜV Zertifiziert</b> Der Leistungsstandard dieser Rollen übersteigt die in der europäischen Norm DIN EN 12531 festgelegten Vorschriften.</p>
---	--	--	--

# INTEGRAL SMART



## Medizinische Einradrollen

Tragfähigkeit:	100 - 150 kg
Norm:	EN 12531
Rad-Ø:	100 - 150 mm
Temperaturbereich:	-25 / -25 °C
Bauhöhe:	130 - 183 mm
Laufverhalten	●●●●○
Fahrgeräusch	●●●●○
Verschleißbeständigkeit	●●●●○
Korrosionsbeständigkeit	●●●●○

Vorteile im Überblick

### Material

Tragendes Gehäuse aus Stahlblech, Präzisionskugellager als Schwenk- und Radlager, Gehäuseabdeckung aus Kunststoff

	Rad-Ø [mm]	Radbreite [mm]	Zapfen-Ø [mm]	Zapfenlänge [mm]	Ausladung [mm]	Bauhöhe [mm]	Tragfähigkeit [kg]	Artikelbezeichnung	Bestellnummer
<b>Lenkrollen zentral-, totalfeststellbar</b> 	100	32	28	45	40	130	100	1040UAP100R05-28 RAL9002	4031582455335
	125	32	28	45	35	158	150	1040UAP125R05-28 RAL9002	4031582444711
	150	32	28	45	40	183	150	1040UAP150R05-28 RAL9002	4031582497229
<b>Lenkrollen zentral-, richtungs-, totalfeststellbar</b> 	100	32	28	96	40	130	100	1044XSX100R26-28 S45 RAL9002	4031582455687
	100	32	28	96	40	139	100	1044UAP100R26-28 S45 RAL9002 BH139	4031582455717
	125	32	28	96	35	158	135	1044XSP125R26-28S45 RAL9002	4031582497236
	125	32	28	96	35	158	135	1044UAP125R26-28S45 D RAL9002	4031582416848
	150	32	28	96	40	183	135	1044UAP150R26-28S45 D RAL 9002 4xM8	4031582424683
	150	32	28	96	40	183	135	1044UAP150R26-28S45 RAL9002	4031582497243
<b>Lenkrollen zentral-, totalfeststellbar</b> 	100	32	28	96	40	139	100	1046UAP100R26-28S45 RAL9002	4031582497250
	100	32	28	96	40	139	100	1046UAP100R26-28 S45 RAL9002 BH139 softspring	4031582455724
	100	32	28	96	40	130	100	1046UAP100R26-28 S45 RAL9002 soft spring	4031582455694
	125	32	28	96	35	158	150	1046UAP125R26-28S45 RAL9002	4031582497267
	125	32	28	96	35	158	135	1046UAP125R26-28S45 D RAL9002	4031582416855
	125	32	28	96	35	158	135	1046XSP125R26-28S45 RAL9002	4031582497625
	150	32	28	96	40	183	135	1046UAP150R26-28S45 RAL9002	4031582497274

### Weitere Informationen

Rollen mit verschiedenen Winkeln für den Schaltnocken erhältlich, z.B. 30°, 35°, 45° + 1x30° und mit kundenspezifischem Betätigungsmoment. Standardfarben: RAL9002 (grau-weiß), RAL7001 (silber-grau), RAL9011 (graphit-schwarz). Bitte kontaktieren Sie uns für Sonderanfertigungen. Optional als Version 1096UAP/XSP erhältlich: Bockrolle mit Ausladung, Zentralverriegelung, Totalfeststeller, linke und rechte Version

 <p><b>Rad: UAP</b> Radkörper: Polyamid, Lauffläche: Polyurethan, Präzisionskugellager</p>	 <p><b>Rad: XSX elektrisch-leitfähig, spurlos</b> Radkörper: Polyamid, Lauffläche: Polyurethan, Präzisionskugellager, abgedichtet, waschbar</p>	 <p><b>TÜV Zertifiziert</b> Der Leistungsstandard dieser Rollen übersteigt die in der europäischen Norm DIN EN 12531 festgelegten Vorschriften.</p>	 <p><b>Rad: XHP antistatisch, spurlos</b> Radkörper: Polyamid, Lauffläche: Polyurethan, Präzisionskugellager Auf Anfrage verfügbar</p>
---	--	--	---

# INTEGRAL SMART



## Medizinische Einradrollen

### Material

Tragendes Gehäuse aus Stahlblech, Präzisionskugellager als Schwenk- und Radlager, Gehäuseabdeckung aus Kunststoff, UAX und XSX = waschbar gemäß AK-BWA

Tragfähigkeit:	100 - 150 kg
Norm:	EN 12531 (load cap)
Rad-Ø:	100 - 150 mm
Temperaturbereich:	- 30 / + 80 °C
Bauhöhe:	130 - 183 mm
Laufverhalten	●●●●○
Fahrgeräusch	●●●●○
Verschleißbeständigkeit	●●●●○
Korrosionsbeständigkeit	●●●○

Vorteile im Überblick

	Rad-Ø [mm]	Radbreite [mm]	Zapfen-Ø [mm]	Zapfenlänge [mm]	Ausladung [mm]	Bauhöhe [mm]	Tragfähigkeit [kg]	Artikelbezeichnung	Bestellnummer
<b>Lenkrollen zentral-, totalfeststellbar</b> 	100	32	32	50	40	130	100	1040UAP100R05-32 RAL9002	4031582455328
	100	32	32	45	40	130	100	1040UAP100R05-32 RAL9002 BH130	4031582497281
	100	32	32	50	40	130	100	1040UAX100R05-32 RAL9002	4031582455564
	100	32	32	50	40	130	100	1040XSX100R05-32 RAL9002	4031582455571
	125	32	32	45	35	158	135	1040UAP125R05-32 RAL9002	4031582430356
	150	32	32	45	40	183	135	1040UAP150R05-32 RAL9002	4031582430363
<b>Lenkrollen zentral-, richtungs-, totalfeststellbar</b> 	100	32	32	51	40	130	100	1044UAX100R36-32 S35 RAL9002	4031582455526
	100	32	32	51	40	130	100	1044UAP100R36-32S35 RAL9002	4031582497335
	100	32	32	51	40	130	100	1044UAP100R36-32 S35 RAL9002	4031582455298
	100	32	32	51	40	130	100	1044XSP100R36-32S35 RAL9002	4031582497649
	100	32	32	51	40	130	100	1044XSX100R36-32 S35 RAL9002	4031582455533
	125	32	32	51	35	158	150	1044UAP125R36-32S35 RAL9002	4031582497342
	125	32	32	51	35	158	135	1044UAP125R36-32S45 D RAL 9002 4xM6	4031582430370
	125	32	32	51	35	158	150	1044XSP125R36-32S35 RAL9002	4031582497359
	150	32	32	51	40	183	150	1044UAP150R36-32 S35 RAL9002	4031582497366
	150	32	32	51	40	183	135	1044UAP150R36-32 S35 D RAL 9002 4xM6	4031582460629
	150	32	32	51	40	183	135	1044UAP150R36-32 S45 D RAL 9002 4xM6	4031582430387
	150	32	32	51	40	183	150	1044XSP150R36-32S35 RAL9002	4031582497373

### Weitere Informationen

Rollen mit verschiedenen Winkeln für den Schaltknocken erhältlich, z.B. 30°, 35°, 45° + 1x30° und mit kundenspezifischem Betätigungsmoment. Standardfarben: RAL9002 (grau-weiß), RAL7001 (silber-grau), RAL9011 (graphit-schwarz). Bitte kontaktieren Sie uns für Sonderanfertigungen.



**Rad: UAP**  
Radkörper: Polyamid, Lauffläche: Polyurethan, Präzisionskugellager



**Rad: XHP antistatisch,**  
Radkörper: Polyamid Lauffläche: Polyurethan, Präzisionskugellager



**Rad: XSX elektrisch-leitfähig, spurlos**  
Radkörper: Polyamid, Lauffläche: Polyurethan, Präzisionskugellager, abgedichtet, waschbar



**TÜV Zertifiziert**  
Der Leistungsstandard dieser Rollen übersteigt die in der europäischen Norm DIN EN 12531 festgelegten Vorschriften.

# INTEGRAL SMART

## Medizinische Einradrollen

### Material

Tragendes Gehäuse aus Stahlblech, Präzisionskugellager als Schwenk- und Radlager, Gehäuseabdeckung aus Kunststoff

Tragfähigkeit:	100 - 150 kg
Norm:	EN 12531
Rad-Ø:	100 - 150 mm
Temperaturbereich:	-25 / -25 °C
Bauhöhe:	130 - 183 mm
Laufverhalten	●●●●○
Fahrgeräusch	●●●●○
Verschleißbeständigkeit	●●●●○
Korrosionsbeständigkeit	●●●●○

Vorteile im Überblick

Lenkrollen zentral-, totalfeststellbar



Rad-Ø [mm]	Radbreite [mm]	Zapfen-Ø [mm]	Zapfenlänge [mm]	Ausladung [mm]	Bauhöhe [mm]	Tragfähigkeit [kg]	Artikelbezeichnung	Bestellnummer
100	32	32	51	40	130	100	1046UAP100R36-32S35 RAL9002	4031582497380
125	32	32	51	35	158	150	1046UAP125R36-32S35 RAL9002	4031582497397
125	32	32	51	35	158	150	1046XSP125R36-32S35 RAL9002	4031582497632
150	32	32	51	40	183	135	1046UAP150R36-32 S35 D RAL 9002 4xM6	4031582460612
150	32	32	51	40	183	150	1046UAP150R36-32S35 RAL9002	4031582497403
150	32	32	51	40	183	150	1046XSP150R36-32S35 RAL9002	4031582497410

### Weitere Informationen

Rollen mit verschiedenen Winkeln für den Schaltknocken erhältlich, z.B. 30°, 35°, 45° + 1x30° und mit individuellem Betätigungsmoment. Standardfarbe: RAL9002 (grey-white), RAL7001 (silver-grey), RAL9011 (graphite-black). Bitte kontaktieren Sie uns für kundenspezifische Anpassungen.



**Rad: UAP**  
Radkörper: Polyamid,  
Lauffläche: Polyurethan,  
Präzisionskugellager



**Rad: XHP**  
Radkörper: Polyamid  
Lauffläche: Polyurethan,  
Präzisionskugellager



**Rad: XSX**  
**elektrisch-leitfähig, spurlos**  
Radkörper: Polyamid,  
Lauffläche: Polyurethan,  
Präzisionskugellager,  
abgedichtet, waschbar



**TÜV Zertifiziert**  
Der Leistungsstandard dieser Rollen übersteigt die in der europäischen Norm DIN EN 12531 festgelegten Vorschriften.

# INTEGRAL STAINLESS

## Medizinische Einradrollen aus Edelstahl



Tragfähigkeit:	150 kg
Norm:	EN 12531 (load cap)
Rad-Ø:	150 mm
Temperaturbereich:	-30 / +80 °C
Bauhöhe:	183 mm
Laufverhalten	●●●○○
Fahrgeräusch	●●●○○
Verschleißbeständigkeit	●●●○○
Korrosionsbeständigkeit	●●●●●

Vorteile im Überblick





### Material

Tragendes Gehäuse aus rostfreiem Edelstahl, Präzisionskugellager als Schwenk- und Radlager, Gehäuseverkleidung aus Kunststoff, UAX + XSX = waschbar gemäß AK-BWA

	Rad-Ø [mm]	Radbreite [mm]	Zapfen-Ø [mm]	Zapfenlänge [mm]	Ausladung [mm]	Bauhöhe [mm]	Tragfähigkeit [kg]	Artikelbezeichnung	Bestellnummer
Lenkrollen									
	150	32	28	45	40	183	150	7040UAX150R05-28	4031582311372
	150	32	28	45	40	183	150	7040XSX150R05-28	4031582342253
Lenkrollen, zentral-, total-, richtungsfeststellbar									
	150	32	28	96	40	183	150	7044UAX150R26-28S45 4xM8	4031582311389
	150	32	28	96	40	183	150	7044XSX150R26-28S45 4xM8	4031582342321
Lenkrollen zentral-, totalfeststellbar									
	150	32	28	96	40	183	150	7046UAX150R26-28S45 4xM8	4031582311396
	150	32	28	96	40	183	150	7046XSX150R26-28S45 4xM8	4031582342406

### Weitere Informationen

Auch mit kurzem R36-32 Zapfen verfügbar. Rollen mit verschiedenen Winkeln für den Schaltnocken erhältlich, z.B. 30°, 35°, 45° + 1x30° und mit kundenspezifischem Betätigungsmoment. Standard-Farben: RAL9002 (grau-weiß), RAL9006 (weiß-aluminium), RAL7001 (silber-grau), RAL9011 (graphit-schwarz). Bitte kontaktieren Sie uns für kundenspezifische Anpassungen

 <p><b>Rad: UAX</b> Radkörper: Polyamid, Lauffläche: Polyurethan, Präzisionskugellager, abgedichtet, waschbar</p>	 <p><b>Rad: XSX elektrisch-leitfähig, spurlos</b> Radkörper: Polyamid, Lauffläche: Polyurethan, Präzisionskugellager, abgedichtet, waschbar</p>	 <p><b>Hinweis</b> Befestigungen, Hebel und Adapter siehe Kapitel Zubehör. Verschiedene Schaltnockenprofile auf Anfrage erhältlich.</p>	 <p><b>TÜV Zertifiziert</b> Der Leistungsstandard dieser Rollen übersteigt die in der europäischen Norm DIN EN 12531 festgelegten Vorschriften.</p>
--	--	--	--

# INTEGRAL TWIN

## Medizinische Doppelrollen



Tragfähigkeit:	125 - 150 kg
Norm:	EN 12531 (load capacity)
Rad-Ø:	100 - 150 mm
Temperaturbereich:	-30 / +80 °C
Bauhöhe:	129 - 175 mm
Laufverhalten	●●●●●
Fahrgeräusch	●●●●○
Verschleißbeständigkeit	●●●●○
Korrosionsbeständigkeit	●●●○

Vorteile im Überblick

### Material

Tragendes Gehäuse aus Stahlblech, Präzisionskugellager als Schwenk- und Radlager, Gehäuseabdeckung aus Kunststoff, USX = waschbar gemäß AK-BWA

	Rad-Ø [mm]	Radbreite [mm]	Zapfen-Ø [mm]	Zapfenlänge [mm]	Ausladung [mm]	Bauhöhe [mm]	Tragfähigkeit [kg]	Artikelbezeichnung	Bestellnummer
<b>Lenkrollen</b>									
	100	15	28	45	31	129	125	2940UAP100R05-28	4031582338584
	100	15	28	45	31	129	125	2940USX100R05-28	4031582341195
	125	12	28	45	37,5	150	125	2940UAP125R05-28	4031582302486
	125	12	28	45	37,5	150	125	2940USX125R05-28	4031582341379
	150	15	28	45	45	175	150	2940UAP150R05-28	4031582302509
	150	15	28	45	45	175	150	2940USX150R05-28	4031582341591
<b>Lenkrollen, zentral-, total-, richtungsfeststellbar</b>									
	100	15	28	96	31	129	125	2944UAP100R26-28S45 4xM8	4031582302523
	100	15	28	96	31	129	125	2944USX100R26-28S45 4xM8	4031582341713
	125	12	28	96	37,5	150	125	2944UAP125R26-28S45 4xM8	4031582431315
	125	12	28	96	37,5	150	125	2944USX125R26-28S45 4xM8	4031582431353
	150	15	28	96	45	175	150	2944UAP150R26-28S45 RAL9002 4xM8	4031582302561
	150	15	28	96	45	175	150	2944USX150R26-28S45 RAL 9002 4xM8	4031582335446
<b>Lenkrollen zentral-, totalfeststellbar</b>									
	100	15	28	96	31	129	125	2946UAP100R26-28S45 4xM8	4031582302585
	100	15	28	96	31	129	125	2946USX100R26-28S45 4xM8	4031582340624
	125	12	28	96	37,5	150	125	2946UAP125R26-28S45 RAL9002 4xM8	4031582302608
	125	12	28	96	37,5	150	125	2946USX125R26-28S45 4xM8	4031582431346
	150	15	28	96	45	175	150	2946UAP150R26-28S45 RAL9002 4xM8	4031582302622
	150	15	28	96	45	175	150	2946USX150R26-28S45 RAL9002 4xM8	4031582335453

### Weitere Informationen

Rollen mit verschiedenen Winkeln für den Schaltnocken erhältlich, z.B. 30°, 35°, 45° + 1x30° und mit kundenspezifischem Betätigungsmoment.

Standardfarbe: RAL9002 (grau-weiß). Bitte kontaktieren Sie uns für kundenspezifische Anpassungen.



**Rad: UAP**  
Radkörper: Polyamid,  
Lauffläche: Polyurethan,  
Präzisionskugellager



**Rad: USX**  
**elektrisch-leitfähig, spurlos**  
Radkörper: Polyamid,  
Lauffläche: Polyurethan,  
Präzisionskugellager,  
abgedichtet, waschbar



**Hinweis**  
Befestigungen, Hebel  
und Adapter siehe  
Kapitel Zubehör.  
Verschiedene  
Schaltnockenprofile auf  
Anfrage erhältlich.



**TÜV Zertifiziert**  
Der Leistungsstandard  
dieser Rollen übersteigt  
die in der europäischen  
Norm DIN EN 12531  
festgelegten  
Vorschriften.



# INTEGRAL TWIN

## Medizinische Doppelrollen

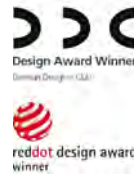

Tragfähigkeit:	125 - 200 kg
Norm:	EN 12531
Rad-Ø:	100 - 150 mm
Temperaturbereich:	-25 / -25 °C
Bauhöhe:	129 - 175 mm
Laufverhalten	●●●●●
Fahrgeräusch	●●●○○
Verschleißbeständigkeit	●●●○○
Korrosionsbeständigkeit	●●●○○

Vorteile im Überblick

### Material

Tragendes Gehäuse aus Stahlblech, Präzisionskugellager als Schwenk- und Radlager, Gehäuseabdeckung aus Kunststoff, UAC und USX = waschbar gemäß AK-BWA

	Rad-Ø [mm]	Radbreite [mm]	Zapfen-Ø [mm]	Zapfenlänge [mm]	Ausladung [mm]	Bauhöhe [mm]	Tragfähigkeit [kg]	Artikelbezeichnung	Bestellnummer
<b>Lenkrollen</b>									
	100	15	32	45	31	129	125	2940UAP100R05-32	4031582338591
	100	15	32	45	31	129	125	2940USX100R05-32	4031582341300
	125	12	32	45	37,5	150	125	2940UAP125R05-32	4031582302493
	125	12	32	45	37,5	150	125	2940USX125R05-32	4031582341485
	150	15	32	45	45	175	150	2940UAP150R05-32	4031582302516
	150	15	32	45	45	175	150	2940USX150R05-32	4031582341706
	150	15	32	45	45	175	200	2940UAC150R05-32	4031582417234
<b>Lenkrollen, zentral-, total-, richtungsfeststellbar</b>									
	100	15	32	51	31	129	125	2944UAP100R36-32S30 4xM6	4031582302530
	100	15	32	51	31	129	125	2944USX100R36-32S30 4xM6	4031582341812
	125	12	32	51	37,5	150	125	2944UAP125R36-32S30 4xM6	4031582302554
	125	12	32	51	37,5	150	125	2944USX125R36-32S30 4xM6	4031582342017
	150	15	32	51	45	175	200	2944UAP150R36-32S35 4xM6	4031582491333
	150	15	32	51	45	175	150	2944USX150R36-32S30 4xM6	4031582340495
<b>Lenkrollen zentral-, totalfeststellbar</b>									
	100	15	32	51	31	129	125	2946UAP100R36-32S30 4xM6	4031582302592
	100	15	32	51	31	129	125	2946USX100R36-32S30 4xM6	4031582340730
	125	12	32	51	37,5	150	125	2946UAP125R36-32S30 4xM6	4031582302615
	150	15	32	51	45	175	200	2946UAP150R36-32S35 4xM6	4031582491340
	125	12	32	51	37,5	150	125	2946USX125R36-32S30 4xM6	4031582340969
	150	15	32	51	45	175	150	2946USX150R36-32S30 4xM6	4031582340501

### Weitere Informationen

Rollen mit verschiedenen Winkeln für den Schaltnocken erhältlich, z.B. 30°, 35°, 45° + 1x30° und mit kundenspezifischem Betätigungsmoment.  
Standardfarbe: RAL9002 (grau-weiß). Bitte kontaktieren Sie uns für kundenspezifische Anpassungen.



**Rad: UAP**  
Radkörper: Polyamid,  
Lauffläche: Polyurethan,  
Präzisionskugellager



**Rad: USX**  
**elektrisch-leitfähig, spurlos**  
Radkörper: Polyamid,  
Lauffläche: Polyurethan,  
Präzisionskugellager,  
abgedichtet, waschbar



**Hinweis**  
Befestigungen, Hebel  
und Adapter siehe  
Kapitel Zubehör.  
Verschiedene  
Schaltnockenprofile auf  
Anfrage erhältlich.



**TÜV Zertifiziert**  
Der Leistungsstandard  
dieser Rollen übersteigt  
die in der europäischen  
Norm DIN EN 12531  
festgelegten  
Vorschriften.

# INTEGRAL TWIN TORSION

## Medizinische Doppelrollen mit hoher Torsionsstabilität

### Material

Extreme Torsionssteifigkeit, tragendes Gehäuse aus geschweißtem, verstärkter Stahl, Präzisionskugellager als Schwenk- und Radlager, Gehäuseabdeckung aus Kunststoff, UAC = waschbar gemäß AK-BWA

Tragfähigkeit:	125 kg
Norm:	EN 12531 (load caps)
Rad-Ø:	125 mm
Temperaturbereich:	-30 / +80 °C
Bauhöhe:	150 mm
Laufverhalten:	●●●○○
Fahrgeräusch:	●●●○○
Verschleißbeständigkeit:	●●●○○
Korrosionsbeständigkeit:	●●●○○

Vorteile im Überblick

	Rad-Ø [mm]	Radbreite [mm]	Zapfen-Ø [mm]	Zapfenlänge [mm]	Ausladung [mm]	Bauhöhe [mm]	Tragfähigkeit [kg]	Artikelbezeichnung	Bestellnummer
Lenkrollen									
	125	12	32	45	37,5	150	125	3940UAC125R05-32 RAL7001	4031582382532
Lenkrollen, zentral-, total-, richtungsfeststellbar									
	125	12	32	51	37,5	150	125	3944UAC125R36-32 4xM6	4031582382549
	125	12	32	45	37,5	150	125	3940UAC125R05-32 RAL7001	4031582382532
Lenkrollen zentral-, totalfeststellbar									
	125	12	32	51	37,5	150	125	3946UAC125R36-32S30 R9002 4xM6 OP	4031582382556

### Weitere Informationen

Rollen mit verschiedenen Winkeln für den Schaltnocken erhältlich, z.B. 30°, 35°, 45° + 1x30° und mit kundenspezifischem Betätigungsmoment.

Standard-Farbe: RAL7001 (silber-grau). Bitte kontaktieren Sie uns für Sonderanfertigungen.



**Rad: UAC**  
Radkörper: Polyamid, Lauffläche: Polyurethan, Präzisionskugellager, rostfrei, waschbar



**Hinweis**  
Befestigungen, Hebel und Adapter siehe Kapitel Zubehör. Verschiedene Schaltnockenprofile auf Anfrage erhältlich.



**Fester Stand**  
Extrem torsionssteif für einen festen Stand von OP-Tischen oderschweren Anwendungen.





# INTEGRAL TWIN LOAD

## Medizinische Doppelrollen für hohe Lasten

### Material

Hohe Torsionssteifigkeit und höhere Tragfähigkeit, tragendes Gehäuse aus verstärktem, geschweißtem Stahl, doppeltes Präzisionskugellager als Schwenk- und Radlager, Gehäuseabdeckung aus Kunststoff, UAC = waschbar gemäß AK-BWA

Tragfähigkeit:	200 - 250 kg
Norm:	EN 12531 (load cap)
Rad-Ø:	150 mm
Temperaturbereich:	- 30 / + 80 °C
Bauhöhe:	175 - 193 mm
Laufverhalten	●●●○○
Fahrgeräusch	●●●○○
Verschleißbeständigkeit	●●●○○
Korrosionsbeständigkeit	●●●○○

Vorteile im Überblick

	Rad-Ø [mm]	Radbreite [mm]	Zapfen-Ø [mm]	Zapfenlänge [mm]	Ausladung [mm]	Bauhöhe [mm]	Tragfähigkeit [kg]	Artikelbezeichnung	Bestellnummer
<b>Lenkrollen</b>									
	150	15	32	45	45	193	250	3940UAP150R05-32	4031582355062
	150	15	32	45	45	175	200	2940UAC150R05-32	4031582417234
<b>Lenkrollen, zentral-, total-, richtungsfeststellbar</b>									
	150	15	32	51	45	193	250	3944UAP150R36-32S30	4031582355079
	150	15	32	51	45	175	200	2944UAC150R36-32	4031582417241
<b>Lenkrollen zentral-, totalfeststellbar</b>									
	150	15	32	51	45	193	250	3946UAP150R36-32S30	4031582355086
	150	15	32	51	45	175	200	2946UAC150R36-32S30 4xM6	4031582417258

### Weitere Informationen

Rollen mit verschiedenen Winkeln für den Schaltnocken erhältlich, z.B. 30°, 35°, 45° + 1x30° und mit kundenspezifischem Betätigungsmoment.

Standard-Farbe: RAL9002 (grau-weiß). Bitte kontaktieren Sie uns für Sonderanfertigungen



**Rad: UAP**  
Radkörper: Polyamid,  
Lauffläche: Polyurethan,  
Präzisionskugellager



**Rad: UAC**  
Radkörper:  
Polyamid, Lauffläche:  
Polyurethan,  
Präzisionskugellager  
rostfrei



**Fester Stand**  
Extreme  
Verwindungssteifigkeit  
sorgt dafür, dass  
OP-tische,  
Operationsroboter oder  
andere schwere  
Anwendungen einen  
sicheren Stand haben.

# LINEA CLINIC

## Medizinische Doppelrollen mit extrem niedriger Bauhöhe



Tragfähigkeit:	150 kg
Norm:	EN 12531
Rad-Ø:	125 - 150 mm
Temperaturbereich:	- 10 / + 40 °C
Bauhöhe:	130 - 155 mm
Laufverhalten	●●●●●
Fahrgeräusch	●●●●○
Verschleißbeständigkeit	●●●○
Korrosionsbeständigkeit	●●●●○

Vorteile im Überblick

### Material

Gehäuse aus Polyamid, Präzisionskugellager im Schwenkkopf, Radkörper aus Polyamid, Präzisionskugellager als Schwenk- und Radlager

	Rad-Ø [mm]	Radbreite [mm]	Zapfen-Ø [mm]	Zapfenlänge [mm]	Ausladung [mm]	Bauhöhe [mm]	Tragfähigkeit [kg]	Artikelbezeichnung	Bestellnummer
<b>Lenkrollen</b>									
	125	15	32	45	40	130	150	5940UAP125R05-32	4031582348330
	150	15	32	45	47,5	155	150	5940UAP150R05-32	4031582338898
<b>Lenkrollen, zentral-, total-, richtungsfeststellbar</b>									
	125	15	32	42	40	130	150	5944UAP125R36-34XS S30	4031582348354
	150	15	32	42	47,5	155	150	5944UAP150R36-34XS S30	4031582338361
<b>Lenkrollen zentral-, totalfeststellbar</b>									
	125	15	32	42	40	130	150	5946UAP125R36-34XS S30	4031582348392
	150	15	32	42	47,5	155	150	5946UAP150R36-34XS S30	4031582348378

### Weitere Informationen

Rollen mit verschiedenen Winkeln für den Schaltnocken erhältlich, z.B. 30°, 1x30° und mit kundenspezifischem Betätigungsmoment.  
Standard Farbe: RAL9002 (grau-weiß) + RAL7001 (silber-grau). Bitte kontaktieren Sie uns für kundenspezifische Anpassungen.



**Rad: UAP**  
Radkörper: Polyamid,  
Lauffläche: Polyurethan,  
Präzisionskugellager



**Hinweis**  
Befestigungen, Hebel  
und Adapter siehe  
Kapitel Zubehör.



**TÜV Zertifiziert**  
Der Leistungsstandard  
dieser Rollen übersteigt  
die in der europäischen  
Norm DIN EN 12531  
festgelegten  
Vorschriften.

# LINEA CLINIC

## Medizinische Doppelrollen mit extrem niedriger Bauhöhe



Tragfähigkeit:	150 kg
Norm:	EN 12531
Rad-Ø:	125 - 150 mm
Temperaturbereich:	- 10 / + 40 °C
Bauhöhe:	130 - 175 mm
Laufverhalten	●●●●●
Fahrgeräusch	●●●●○
Verschleißbeständigkeit	●●●○
Korrosionsbeständigkeit	●●●●○

Vorteile im Überblick

### Material

Gehäuse aus Polyamid, Präzisionskugellager im Schwenkkopf, Radkörper aus Polyamid, Präzisionskugellager als Schwenk- und Radlager

	Rad-Ø [mm]	Radbreite [mm]	Zapfen-Ø [mm]	Zapfenlänge [mm]	Ausladung [mm]	Bauhöhe [mm]	Tragfähigkeit [kg]	Artikelbezeichnung	Bestellnummer
<b>Lenkrollen</b>									
	125	15	32	45	40	130	150	5940UAP125R05-32	4031582348330
	150	15	32	45	47,5	155	150	5940UAP150R05-32	4031582338898
<b>Lenkrollen, zentral-, total-, richtungsfeststellbar</b>									
	125	15	32	50	40	130	150	5944UAP125R36-32S300H130 4xM6	4031582348347
	125	15	32	50	40	150	150	5944UAP125R36-32S300H150 4xM6	4031582350753
	150	15	32	50	47,5	155	150	5944UAP150R36-32S300H155 4xM6	4031582338904
	150	15	32	50	47,5	175	150	5944UAP150R36-32S300H175 4xM6	4031582350784
<b>Lenkrollen zentral-, totalfeststellbar</b>									
	125	15	32	50	40	130	150	5946UAP125R36-32S300H130 4xM6	4031582348385
	125	15	32	50	40	150	150	5946UAP125R36-32S300H150 4xM6	4031582350760
	150	15	32	50	47,5	155	150	5946UAP150R36-32S300H155 4xM6	4031582338928
	150	15	32	50	47,5	175	150	5946UAP150R36-32S300H175 4xM6	4031582371260



**Rad: UAP**  
Radkörper: Polyamid,  
Lauffläche: Polyurethan,  
Präzisionskugellager



**Hinweis**  
Befestigungen, Hebel  
und Adapter siehe  
Kapitel Zubehör.



**TÜV Zertifiziert**  
Der Leistungsstandard  
dieser Rollen übersteigt  
die in der europäischen  
Norm DIN EN 12531  
festgelegten  
Vorschriften.

**Farbanpassung:**  
Standardfarbe: RAL9002 (grey-white) +  
RAL7001 (silver-grey). Kontaktieren Sie uns  
für weitere Farben.

# LINEA CLINIC

## Medizinische Doppelrollen mit extrem niedriger Bauhöhe



Tragfähigkeit:	150 kg
Norm:	EN 12531 (load capacity)
Rad-Ø:	125 - 150 mm
Temperaturbereich:	-20 / +80 °C
Bauhöhe:	130 - 155 mm
Laufverhalten	●●●●●
Fahrgeräusch	●●●○○
Verschleißbeständigkeit	●●●○○
Korrosionsbeständigkeit	●●●○○

Vorteile im Überblick

### Material

Tragendes Gehäuse aus hochwertigem Kunststoff, Präzisionskugellager als Schwenk- und Radlager, UAC + USC = waschbar gemäß AK-BWA

	Rad-Ø [mm]	Radbreite [mm]	Zapfen-Ø [mm]	Zapfenlänge [mm]	Ausladung [mm]	Bauhöhe [mm]	Tragfähigkeit [kg]	Artikelbezeichnung	Bestellnummer
<b>Lenkrollen</b>									
	125	15	32	45	40	130	150	5940UAC125R05-32	4031582359954
	125	15	32	45	40	130	150	5940USC125R05-32	4031582360097
	150	15	32	45	47,5	155	150	5940UAC150R05-32	4031582359909
	150	15	32	45	47,5	155	150	5940USC150R05-32	4031582360042
<b>Lenkrollen, zentral-, total-, richtungsfeststellbar</b>									
	125	15	32	42	40	130	150	5944UAC125R36-34XS S30	4031582359978
	125	15	32	42	40	130	150	5944USC125R36-34XS S30	4031582360110
	150	15	32	42	47,5	155	150	5944UAC150R36-34XS S30	4031582359923
	150	15	32	42	47,5	155	150	5944USC150R36-34XS S30	4031582360066
<b>Lenkrollen zentral-, totalfeststellbar</b>									
	125	15	32	42	40	130	150	5946UAC125R36-34XS S30	4031582359992
	125	15	32	42	40	130	150	5946USC125R36-34XS S30	4031582360134
	150	15	32	42	47,5	155	150	5946UAC150R36-34XS S30	4031582359947
	150	15	32	42	47,5	155	150	5946USC150R36-34XS S30	4031582360080

### Weitere Informationen

Rollen mit verschiedenen Winkeln für den Schaltenocken erhältlich, z.B. 30°, 1x30° und mit individuellem Betätigungsmoment.

Standard-Farbe: RAL9002 (grau-weiß) + RAL7001 (silber-grau). Bitte kontaktieren Sie uns für kundenspezifische Anpassungen.



**Rad: UAC**  
Radkörper: Polyamid, Lauffläche: Polyurethan, Präzisionskugellager, rostfrei, waschbar



**Rad: USC elektrisch-leitfähig, spurlos**  
Radkörper: Polyamid, Lauffläche: Polyurethan, Präzisionskugellager, rostfrei, waschbar



**Hinweis**  
Befestigungen, Hebel und Adapter siehe Kapitel Zubehör.



**TÜV Zertifiziert**  
Der Leistungsstandard dieser Rollen übersteigt die in der europäischen Norm DIN EN 12531 festgelegten Vorschriften.

# LINEA CLINIC

## Medizinische Doppelrollen mit extrem niedriger Bauhöhe



Tragfähigkeit:	150 kg
Norm:	EN 12531 (load capacity)
Rad-Ø:	125 - 150 mm
Temperaturbereich:	-20 / +80 °C
Bauhöhe:	130 - 175 mm
Laufverhalten	●●●●●
Fahrgeräusch	●●●●○
Verschleißbeständigkeit	●●●●○
Korrosionsbeständigkeit	●●●●○

Vorteile im Überblick

### Material

Gehäuse aus Polyamid, Präzisionskugellager im Schwenkkopf, Radkörper aus Polyamid, Präzisionskugellager als Schwenk- und Radlager, UAC und USC = waschbar gemäß AK-BWA

	Rad-Ø [mm]	Radbreite [mm]	Zapfen-Ø [mm]	Zapfenlänge [mm]	Ausladung [mm]	Bauhöhe [mm]	Tragfähigkeit [kg]	Artikelbezeichnung	Bestellnummer
<b>Lenkrollen</b>									
	125	15	32	45	40	130	150	5940UAC125R05-32	4031582359954
	125	15	32	45	40	130	150	5940USC125R05-32	4031582360097
	150	15	32	45	47,5	155	150	5940UAC150R05-32	4031582359909
	150	15	32	45	47,5	155	150	5940USC150R05-32	4031582360042
<b>Lenkrollen, zentral-, total-, richtungsfeststellbar</b>									
	125	15	32	50	40	130	150	5944UAC125R36-32S300H130 4xM6	4031582359961
	125	15	32	50	40	130	150	5944USC125R36-32S300H130 4xM6	4031582360103
	125	15	32	50	40	150	150	5944UAC125R36-32S300H150 4xM6	4031582360035
	125	15	32	50	40	150	150	5944USC125R36-32S300H150 4xM6	4031582360172
	150	15	32	50	47,5	155	150	5944UAC150R36-32S300H155 4xM6	4031582359916
	150	15	32	50	47,5	155	150	5944USC150R36-32S300H155 4xM6	4031582360059
	150	15	32	50	47,5	175	150	5944UAC150R36-32S300H175 4xM6	4031582360004
	150	15	32	50	47,5	175	150	5944USC150R36-32S300H175 4xM6	4031582360141
<b>Lenkrollen zentral-, totalfeststellbar</b>									
	125	15	32	50	40	130	150	5946UAC125R36-32S300H130 4xM6	4031582359985
	125	15	32	50	40	130	150	5946USC125R36-32S300H130 4xM6	4031582360127
	125	15	32	50	40	150	150	5946UAC125R36-32S300H150 4xM6	4031582360028
	125	15	32	50	40	150	150	5946USC125R36-32S300H150 4xM6	4031582360165
	150	15	32	50	47,5	155	150	5946UAC150R36-32S300H155 4xM6	4031582359930
	150	15	32	50	47,5	155	150	5946USC150R36-32S300H155 4xM6	4031582360073
	150	15	32	50	47,5	175	150	5946UAC150R36-32S300H175 4xM6	4031582360011
	150	15	32	50	47,5	175	150	5946USC150R36-32S300H175 4xM6	4031582360158

### Weitere Informationen

Rollen mit verschiedenen Winkeln für den Schalnocken erhältlich, z.B. 30°, 1x30° und mit individuellem Betätigungsmoment.

Standard-Farbe: RAL9002 (grau-weiß) + RAL7001 (silber-grau).

Bitte kontaktieren Sie uns für kundenspezifische Anpassungen.



#### Rad: UAC

Radkörper: Polyamid, Lauffläche: Polyurethan, Präzisionskugellager, rostfrei, waschbar  
Standardfarbe: RAL9002 (grau-weiß) und RAL7001 (silber-grau). Bitte kontaktieren Sie uns für individuelle Farben.



#### Rad: USC elektrisch-leitfähig, spurlos

Radkörper: Polyamid, Lauffläche: Polyurethan, Präzisionskugellager, rostfrei, waschbar  
Farbe: RAL9002 und RAL7001. Kontaktieren Sie uns für weitere Farben.



#### Hinweis

Befestigungen, Hebel und Adapter siehe Kapitel Zubehör.



#### TÜV Zertifiziert

Der Leistungsstandard dieser Rollen übersteigt die in der europäischen Norm DIN EN 12531 festgelegten Vorschriften.

# LINEA CLINIC LOAD

## Medizinische Doppelrollen für hohe Lasten und mit extremer Torsionssteifigkeit

Material

Extreme Torsionssteifigkeit und höhere Tragfähigkeit, tragendes Gehäuse aus hochwertigem Kunststoff, zwei Präzisionskugellager als Schwenk- und Radlager,

Tragfähigkeit:	200 kg
Norm:	EN 12530
Rad-Ø:	150 mm
Temperaturbereich:	- 10 / + 40 °C
Bauhöhe:	155 mm
Laufverhalten	●●●●●
Fahrgeräusch	●●●○
Verschleißbeständigkeit	●●●○
Korrosionsbeständigkeit	●●●○

Vorteile im Überblick

	Rad-Ø [mm]	Radbreite [mm]	Zapfen-Ø [mm]	Zapfenlänge [mm]	Ausladung [mm]	Bauhöhe [mm]	Tragfähigkeit [kg]	Artikelbezeichnung	Bestellnummer
Lenkrollen								5980UAP150R05-32	4031582382501
	150	15	32	45	47,5	155	200	5980XSP150R05-32x45 RAL9002	4031582420937
Lenkrollen, zentral-, total-, richtungsfeststellbar								5984UAP150R36-32S30	4031582382518
	150	15	32	51	47,5	155	200	5984XSP150R36-32S30 D RAL9002	4031582420951
Lenkrollen zentral-, totalfeststellbar								5986UAP150R36-32S30	4031582382525
	150	15	32	50	47,5	155	200	5986XSP150R36-32S30 D RAL9002	4031582420968



### Rad: UAP

Radkörper: Polyamid, Lauffläche: Polyurethan, Präzisionskugellager  
Standardfarbe: RAL9002 (grau-weiß). Kontaktieren Sie uns für andere Farben.



### Rad: XSP

Rad: XSP Polyamid, elektrisch leitfähig  
Lauffläche: Polyurethan, Präzisionskugellager  
Standardfarbe: RAL9002 (grau-weiß). Kontaktieren Sie uns für andere Farben.



### Fester Stand

Extrem torsionssteif für einen festen Stand von OP-Tischen  
oderschweren Anwendungen.

### Farbanpassung

Standardfarbe: RAL9002 (grau-weiß). Bitte kontaktieren Sie uns für individuelle Farben.

# FORMA

## Medizinische Doppelrollen mit extrem stoßdämpfenden Eigenschaften

### Material

Gehäuse aus Aluminiumdruckguss, pulverbeschichtet (Farbe: weiß oder grau), Zapfenbefestigung, Zapfenbefestigung

Tragfähigkeit:	125 - 135 kg
Rad-Ø:	125 - 150 mm
Temperaturbereich:	- 18 / + 120 °C
Bauhöhe:	154 - 177 mm
Laufverhalten	●●●●○
Fahrgeräusch	●●●●○
Verschleißbeständigkeit	●●●●○
Korrosionsbeständigkeit	●●●○

Vorteile im Überblick

	Rad-Ø [mm]	Radbreite [mm]	Zapfen-Ø [mm]	Zapfenlänge [mm]	Ausladung [mm]	Bauhöhe [mm]	Tragfähigkeit [kg]	Artikelbezeichnung	Bestellnummer
Lenkrollen	125	18	28	40	41	154	125	6940UFP125R05-28 grey	4031582476323
	150	18	28	40	57	177	135	6940UFP150R05-28 grey	4031582476316
Lenkrollen, zentral-, total-, richtungsfeststellbar	150	18	28	97	57	177	135	6944UFP150R26-28 S45 4xM8 grey	4031582476279
Lenkrollen zentral-, totalfeststellbar	125	18	28	97	41	154	135	6946UFP125R26-28 S45 4xM8 grey	4031582476293
Lenkrolle, zentral-, rad-, richtungsfeststellbar	150	18	28	97	57	177	135	6946UFP150R26-28 S45 4xM8 grey	4031582476286



**Rad: UFP**  
Radkörper aus Polyamid, Lauffläche aus einem spurlosen Elastikreifen, Präzisionskugellager



**Hohe stoßdämpfende Wirkung**  
Schützen Sie die empfindliche Technik Ihrer Anwendung vor Stößen beim Überfahren von Hindernissen.



**Effiziente Zentralfeststellung**  
Die Einbindung in ein zentrales Feststellsystem kann klassisch über eine Zapfenbefestigung mit Sechskant erfolgen.



**Leises und leichtes Schalten**  
Sehr geringe Betätigungskräfte sorgen für einen komfortablen und leisen Betrieb.



# FORMA

## Medizinische Doppelrollen mit extrem stoßdämpfenden Eigenschaften

### Material

Gehäuse aus Aluminiumdruckguss, pulverbeschichtet (Farbe: weiß oder grau), Zapfenbefestigung, Zapfenbefestigung

Tragfähigkeit:	125 - 135 kg
Rad-Ø:	125 - 150 mm
Temperaturbereich:	- 18 / + 120 °C
Bauhöhe:	190 - 205 mm
Laufverhalten	● ● ● ● ○
Fahrgeräusch	● ● ● ● ○
Verschleißbeständigkeit	● ● ● ● ○
Korrosionsbeständigkeit	● ● ● ● ○

Vorteile im Überblick

Lenkrollen mit Richtungsfeststeller



Rad-Ø [mm]	Radbreite [mm]	Zapfen-Ø [mm]	Zapfenlänge [mm]	Ausladung [mm]	Bauhöhe [mm]	Tragfähigkeit [kg]	Artikelbezeichnung	Bestellnummer
150	18	28	40	57	205	135	6941UFP150R05-28 white	4031582476507
125	18	28	40	41	190	125	6941UFP125R05-28 grey	4031582476514

### Rad: UFP

Radkörper aus Polyamid, Lauffläche aus einem spurlosen Elastikreifen, Präzisionskugellager

### Hohe stoßdämpfende Wirkung

Schützen Sie die empfindliche Technik Ihrer Anwendung vor Stößen beim Überfahren von Hindernissen.

### Ergonomischer "Dual Pedal"

Zwei gut zu erreichende Tritthebel. Der Fuß muss zum Betätigen und Lösen der Feststellung jeweils nur abwärts bewegt werden.

### Leises und leichtes Schalten

Sehr geringe Betätigungskräfte sorgen für einen komfortablen und leisen Betrieb.



# FORMA



## Medizinische Doppelrollen mit extrem stoßdämpfenden Eigenschaften

### Material

Gehäuse aus Aluminiumdruckguss, pulverbeschichtet (Farbe: weiß oder grau), Zapfenbefestigung

Tragfähigkeit:	135 kg
Rad-Ø:	125 - 150 mm
Temperaturbereich:	- 18 / + 120 °C
Bauhöhe:	154 - 177 mm
Laufverhalten	●●●●○
Fahrgeräusch	●●●●○
Verschleißbeständigkeit	●●●●○
Korrosionsbeständigkeit	●●●○

Vorteile im Überblick

	Rad-Ø [mm]	Radbreite [mm]	Zapfen-Ø [mm]	Zapfenlänge [mm]	Ausladung [mm]	Bauhöhe [mm]	Tragfähigkeit [kg]	Artikelbezeichnung	Bestellnummer
<b>Lenkrollen, zentral-, total-, richtungsfeststellbar</b> 	125	18	32	50	41	154	135	6944UFP125R36-32 S30 4xM6 grey	4031582476309
	150	18	32	50	57	177	135	6944UFP150R36-32 S30 4xM6 grey	4031582476248
	150	18	32	50	57	177	135	6944UFP150R36-32 S30 4xM6 light grey	4031582476224
<b>Lenkrolle, zentral-, rad-, richtungsfeststellbar</b> 	150	18	32	50	57	177	135	694GUF150R36-32 S30 4xM6 grey	4031582476262
	150	18	32	50	57	177	135	694GUF150R36-32 S30 4xM6 light grey	4031582476231



**Rad: UFP**  
Radkörper aus Polyamid, Lauffläche aus einem spurlosen Elastikreifen, Präzisionskugellager



**Hohe stoßdämpfende Wirkung**  
Schützen Sie die empfindliche Technik Ihrer Anwendung vor Stößen beim Überfahren von Hindernissen.



**Effiziente Zentralfeststellung**  
Die Einbindung in ein zentrales Feststellsystem kann klassisch über eine Zapfenbefestigung mit Sechskant erfolgen.



**Leises und leichtes Schalten**  
Sehr geringe Betätigungskräfte sorgen für einen komfortablen und leisen Betrieb.

# FORMA

## Medizinische Doppelrollen mit extrem stoßdämpfenden Eigenschaften

### Material

Gehäuse aus Aluminiumdruckguss, pulverbeschichtet (Farbe: weiß oder grau), Zapfenbefestigung mit Schalthebel

Tragfähigkeit:	135 kg
Rad-Ø:	150 mm
Temperaturbereich:	- 18 / + 120 °C
Bauhöhe:	177 mm
Laufverhalten	●●●●○
Fahrgeräusch	●●●●○
Verschleißbeständigkeit	●●●●○
Korrosionsbeständigkeit	●●●○

Vorteile im Überblick

	Rad-Ø [mm]	Radbreite [mm]	Zapfen-Ø [mm]	Zapfenlänge [mm]	Ausladung [mm]	Bauhöhe [mm]	Tragfähigkeit [kg]	Artikelbezeichnung	Bestellnummer
Lenkrolle, zentral-, rad-, richtungsfeststellbar	150	18	32	38	57	177	135	694GUF150R33-32 L30 1xM6 grey	4031582476330



**Rad: UFP**  
Radkörper aus Polyamid, Lauffläche aus einem spurlosen Elastikreifen, Präzisionskugellager



**Hohe stoßdämpfende Wirkung**  
Schützen Sie die empfindliche Technik Ihrer Anwendung vor Stößen beim Überfahren von Hindernissen.



**Effiziente Zentralfeststellung**  
Die Einbindung in ein zentrales Feststellsystem kann mittels Schubstange an einem Schalthebel erfolgen.



**Leises und leichtes Schalten**  
Sehr geringe Betätigungskräfte sorgen für einen komfortablen und leisen Betrieb.

# FORMA

## Medizinische Doppelrollen mit extrem stoßdämpfenden Eigenschaften

### Material

Gehäuse aus Aluminiumdruckguss, pulverbeschichtet (Farbe: weiß oder grau), Zapfenbefestigung mit Gewinde und Schalthebel, höhenverstellbar

Tragfähigkeit:	135 kg
Rad-Ø:	150 mm
Temperaturbereich:	- 18 / + 120 °C
Bauhöhe:	177 mm
Laufverhalten	●●●●○
Fahrgeräusch	●●●●○
Verschleißbeständigkeit	●●●●○
Korrosionsbeständigkeit	●●●●○

Vorteile im Überblick

Lenkrolle, zentral-, rad-, richtungsfeststellbar



Rad-Ø [mm]	Radbreite [mm]	Ausladung [mm]	Bauhöhe [mm]	Tragfähigkeit [kg]	Artikelbezeichnung	Bestellnummer
150	18	57	177	135	694GUEP150S33 Q1-L30 1xM39 white	4031582476347



#### Rad: UFP

Radkörper aus Polyamid, Lauffläche aus einem spurlosen Elastikreifen, Präzisionskugellager



#### Hohe stoßdämpfende Wirkung

Schützen Sie die empfindliche Technik Ihrer Anwendung vor Stößen beim Überfahren von Hindernissen.



#### Effiziente Zentralfeststellung

Die Einbindung in ein zentrales Feststellsystem kann mittels Schubstange an einem Schalthebel erfolgen.



#### Leises und leichtes Schalten

Sehr geringe Betätigungskräfte sorgen für einen komfortablen und leisen Betrieb.

# FORMA





## Medizinische Doppelrollen mit extrem stoßdämpfenden Eigenschaften

### Material

Gehäuse aus Aluminiumdruckguss, pulverbeschichtet (Farbe: weiß oder grau), Plattenbefestigung

Tragfähigkeit:	125 - 135 kg
Rad-Ø:	125 - 150 mm
Temperaturbereich:	- 18 / + 120 °C
Bauhöhe:	166 - 207 mm
Laufverhalten	●●●●○
Fahrgeräusch	●●●●○
Verschleißbeständigkeit	●●●●○
Korrosionsbeständigkeit	●●●●○

Vorteile im Überblick

	Rad-Ø [mm]	Radbreite [mm]	Plattenabmessung [mm]	Plattenlochanstand [mm]	Plattenloch [mm]	Ausladung [mm]	Bauhöhe [mm]	Tragfähigkeit [kg]	Artikelbezeichnung	Bestellnummer
<b>Lenkrollen</b> 	125	18	92 x 62	73 x 43	9	41	180	125	6940UFP125P33 grey	4031582476446
	150	18	92 x 64	73 x 43	9	57	207	135	6940UFP150P33 grey	4031582476439
<b>Lenkrollen mit Richtungsfeststeller</b> 	125	18	92 x 64	73 x 45/43	10.7 x 9.5	41	166	125	6941UFP125P33 white	4031582477375
	150	18	92 x 64	73 x 45/43	10.7 x 9.5	57	176	135	6941UFP150P33 dark grey	4031582477382
<b>Lenkrollen mit Radfeststeller</b> 	125	18	92 x 64	73 x 45/43	10.7 x 9.5	41	166	125	6945UFP125P33 grey	4031582477368
<b>Lenkrollen mit Totalfeststeller</b> 	125	18	92 x 64	73 x 45/43	10.7 x 9.5	41	166	125	6947UFP125P33 grey	4031582476477
	150	18	92 x 64	73 x 45/43	10.7 x 9.5	57	202	135	6947UFP150P33 grey	4031582476460



**Rad: UFP**  
Radkörper aus Polyamid, Lauffläche aus einem spurlosen Elastikreifen, Präzisionskugellager



**Hohe stoßdämpfende Wirkung**  
Schützen Sie die empfindliche Technik Ihrer Anwendung vor Stößen beim Überfahren von Hindernissen.



**Unterschiedliche Tritthebelversionen**  
Ein Einzelhebel oder Doppelhebel bei dem das Betätigen und Lösen der Feststellung jeweils individuell über zwei gut zu erreichende Tritthebel erfolgt.



**Leises und leichtes Schalten**  
Sehr geringe Betätigungskräfte sorgen für einen komfortablen und leisen Betrieb.

# FORMA

## Medizinische Doppelrollen mit extrem stoßdämpfenden Eigenschaften

### Material

Gehäuse aus Aluminiumdruckguss, pulverbeschichtet (Farbe: weiß oder grau), Plattenbefestigung

Tragfähigkeit:	125 - 135 kg
Rad-Ø:	125 - 150 mm
Temperaturbereich:	- 18 / + 120 °C
Bauhöhe:	166 - 176 mm
Laufverhalten	● ● ● ● ○
Fahrgeräusch	● ● ● ● ○
Verschleißbeständigkeit	● ● ● ● ○
Korrosionsbeständigkeit	● ● ● ○ ○

Vorteile im Überblick

Lenkrolle mit Rad- und Richtungsfeststeller



Rad-Ø [mm]	Radbreite [mm]	Plattenabmessung [mm]	Plattenlochanstand [mm]	Plattenloch [mm]	Ausladung [mm]	Bauhöhe [mm]	Tragfähigkeit [kg]	Artikelbezeichnung	Bestellnummer
125	18	92 x 64	73 x 45/43	10.7 x 9.5	41	166	125	694CUFP125P33 grey	4031582476491
150	18	92 x 64	73 x 45/43	10.7 x 9.5	57	176	135	694CUFP150P33 grey	4031582477399

### Rad: UFP

Radkörper aus Polyamid, Lauffläche aus einem spurlosen Elastikreifen, Präzisionskugellager

### Hohe stoßdämpfende Wirkung

Schützen Sie die empfindliche Technik Ihrer Anwendung vor Stößen beim Überfahren von Hindernissen.

### Kombinierte Feststellung

Sowohl die Radfeststellung als auch die Richtungsfeststellung, sind an derselben Rolle angebracht und können individuell voneinander betätigt werden.

### Leises und leichtes Schalten

Sehr geringe Betätigungskräfte sorgen für einen komfortablen und leisen Betrieb.

# FORMA

## Medizinische Doppelrollen mit extrem stoßdämpfenden Eigenschaften

### Material

Gehäuse aus Aluminiumdruckguss, pulverbeschichtet (Farbe: weiß oder grau), Plattenbefestigung, Hebel anpassbar in Länge und Position

Tragfähigkeit:	125 - 135 kg
Rad-Ø:	125 - 150 mm
Temperaturbereich:	- 18 / + 120 °C
Bauhöhe:	180 - 202 mm
Laufverhalten	●●●●○
Fahrgeräusch	●●●●○
Verschleißbeständigkeit	●●●●○
Korrosionsbeständigkeit	●●●●○

Vorteile im Überblick

	Rad-Ø [mm]	Radbreite [mm]	Plattenabmessung [mm]	Plattenlochanstand [mm]	Plattenloch [mm]	Ausladung [mm]	Bauhöhe [mm]	Tragfähigkeit [kg]	Artikelbezeichnung	Bestellnummer
Lenkrollen, zentral-, total-, richtungsfeststellbar									6944UFP125P33 L1-L30 grey	4031582476408
	125	18	92 x 64	73 x 43	8	41	180	125		
Lenkrolle, zentral-, rad-, richtungsfeststellbar									694GUF150P33 L1-L30 dark grey	4031582476415
	150	18	92 x 64	73 x 43	9	57	202	135		
Lenkrolle, zentral-, rad-, totalfeststellbar									694HUF150P33 L1-L30 dark grey	4031582476422
	150	18	92 x 64	73 x 43	9	57	202	135		



**Rad: UFP**  
Radkörper aus Polyamid, Lauffläche aus einem spurlosen Elastikreifen, Präzisionskugellager



**Hohe stoßdämpfende Wirkung**  
Schützen Sie die empfindliche Technik Ihrer Anwendung vor Stößen beim Überfahren von Hindernissen.



**Effiziente Zentralfeststellung**  
Die Einbindung in ein zentrales Feststellsystem kann mittels Schubstange an einem Schalthebel erfolgen.



**Leises und leichtes Schalten**  
Sehr geringe Betätigungskräfte sorgen für einen komfortablen und leisen Betrieb.

# FORMA

## Medizinische Doppelrollen mit extrem stoßdämpfenden Eigenschaften

### Material

Gehäuse aus Aluminiumdruckguss, pulverbeschichtet (Farbe: weiß oder grau), Plattenbefestigung, Hebel anpassbar in Länge und Position

Tragfähigkeit:	135 kg
Rad-Ø:	150 mm
Temperaturbereich:	- 18 / + 120 °C
Bauhöhe:	207 mm
Laufverhalten	●●●●○
Fahrgeräusch	●●●●○
Verschleißbeständigkeit	●●●●○
Korrosionsbeständigkeit	●●●●○

Vorteile im Überblick

	Rad-Ø [mm]	Radbreite [mm]	Plattenabmessung [mm]	Plattenlochanstand [mm]	Plattenloch [mm]	Ausladung [mm]	Bauhöhe [mm]	Tragfähigkeit [kg]	Artikelbezeichnung	Bestellnummer
Lenkrollen, zentral-, total-, richtungsfeststellbar									6944UFP150P33 Q1-L30 white	4031582476354
Lenkrolle, zentral-, rad-, richtungsfeststellbar									694GUP150P33 Q1-L30 grey	4031582476378
Lenkrolle, zentral-, rad-, totalfeststellbar									694HUP150P33 Q1-L30 grey	4031582476385



**Rad: UFP**  
Radkörper aus Polyamid, Lauffläche aus einem spurlosen Elastikreifen, Präzisionskugellager



**Hohe stoßdämpfende Wirkung**  
Schützen Sie die empfindliche Technik Ihrer Anwendung vor Stößen beim Überfahren von Hindernissen.



**Effiziente Zentralfeststellung**  
Die Einbindung in ein zentrales Feststellsystem kann mittels Schubstange an einem Schalthebel erfolgen.



**Leises und leichtes Schalten**  
Sehr geringe Betätigungskräfte sorgen für einen komfortablen und leisen Betrieb.

# FORMA

## Medizinische Doppelrollen mit extrem stoßdämpfenden Eigenschaften

### Material

Gehäuse aus Aluminiumdruckguss, pulverbeschichtet (Farbe: weiß oder grau), Einsteckbefestigung

Tragfähigkeit:	135 kg
Rad-Ø:	150 mm
Temperaturbereich:	- 18 / + 120 °C
Bauhöhe:	164 mm
Laufverhalten	●●●●○
Fahrgeräusch	●●●●○
Verschleißbeständigkeit	●●●●○
Korrosionsbeständigkeit	●●●○

Vorteile im Überblick

	Rad-Ø [mm]	Radbreite [mm]	Zapfen-Ø [mm]	Zapfenlänge [mm]	Ausladung [mm]	Bauhöhe [mm]	Tragfähigkeit [kg]	Artikelbezeichnung	Bestellnummer
Lenkrollen mit Radfeststeller	150	18	19	25	57	164	135	6945UFP150B33-18,7 grey	4031582476521



**Rad: UFP**  
Radkörper aus Polyamid, Lauffläche aus einem spurlosen Elastikreifen, Präzisionskugellager



**Hohe stoßdämpfende Wirkung**  
Schützen Sie die empfindliche Technik Ihrer Anwendung vor Stößen beim Überfahren von Hindernissen.



**Einsteckbefestigung**  
Durch die einfache Einsteckbefestigung kann man die Rolle schnell und effizient montieren. Der Zapfen mit Klemmring ist der "männliche" Teil und der Kunde gestaltet den "weiblichen" Teil.



**Leises und leichtes Schalten**  
Sehr geringe Betätigungskräfte sorgen für einen komfortablen und leisen Betrieb.



# AVIANA CARE

## Medizinische Doppelradrollen mit kleinem Raddurchmesser

### Material

Lenkrolle, zentral total feststellbar, Gehäuse aus hochwertigem Kunststoff, Schwenklager mit zweifachem Kugelkranz, Radachse vernietet, Zapfen mit Schaltnocken für Profilstangen, kurze Ausführung

Tragfähigkeit:	100 kg
Norm:	EN 12530
Rad-Ø:	75 mm
Temperaturbereich:	- 10 / + 40 °C
Bauhöhe:	
Laufverhalten	●●●○
Fahrgeräusch	●●●○
Verschleißbeständigkeit	●●●○
Korrosionsbeständigkeit	●●●○

Vorteile im Überblick

Lenkrollen zentral-, totalfeststellbar



Rad-Ø [mm]	Radbreite [mm]	Zapfen-Ø [mm]	Zapfenlänge [mm]	Ausladung [mm]	Bauhöhe [mm]	Tragfähigkeit [kg]	Artikelbezeichnung	Bestellnummer
75	25	32	51	29	104,5	100	5979PIP075R36-32S30	4031582382761



**Rad: PIP**  
 Radkörper aus Polypropylen, Lauffläche aus Vollgummi, grau-spurlos, Präzisionskugellager

# AVIANA

## Rollen für Flugzeug-Trolleys

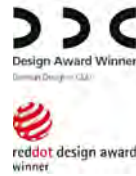





Tragfähigkeit:	100 kg
Norm:	EN 12530
Rad-Ø:	75 mm
Temperaturbereich:	- 10 / + 40 °C
Bauhöhe:	102 mm
Laufverhalten	●●●○
Fahrgeräusch	●●●○
Verschleißbeständigkeit	●●●○
Korrosionsbeständigkeit	●●●○

Vorteile im Überblick

### Material

Gehäuse aus Polyamid, Schwenklager mit zweifachem Kugelkranz, Kugelkranz mit Kugeln aus POM, Radachse vernietet

	Rad-Ø [mm]	Radbreite [mm]	Plattenabmessung [mm]	Plattenlochanstand [mm]	Plattenloch [mm]	Ausladung [mm]	Bauhöhe [mm]	Tragfähigkeit [kg]	Artikelbezeichnung	Bestellnummer
 <p>Lenkrollen zentral-, totalfeststellbar</p>	75	25	70 x 55	57/51 x 41	5,5	28	102	100	5976PJE075P54	4031582370966
 <p>Lenkrollen zentral-, totalfeststellbar</p>	75	25	70 x 55	57/51 x 41	5,5	28	102	100	5976UAE075P54	4031582396638

 <p><b>Rad: PJE</b> Radkörper: Polypropylen, Lauffläche: TENTEprene (Thermoplastischer Gummi), mit Fadenschutz, Konuskugellager, Kugeln aus POM</p>	 <p><b>Rad: UAE</b> Radkörper: Polyamid, Lauffläche: Polyurethan, Konuskugellager, Kugeln aus POM</p>
--	--

# AGILA CARE

## Stahlblechrollen für Pflegebetten

### Material

Gehäuse aus Stahlblech, glanzverzinkt, blaupassiviert, Schwenklager mit zweifachem Kugelkranz, Radachse verschraubt

Tragfähigkeit:	60 - 100 kg
Norm:	EN 12530
Rad-Ø:	100 - 150 mm
Temperaturbereich:	-20 / +60 °C
Bauhöhe:	138 - 188 mm
Laufverhalten:	●●●○○
Fahrgeräusch:	●●●○○
Verschleißbeständigkeit:	●●●○○
Korrosionsbeständigkeit:	●●●○○

Vorteile im Überblick

	Rad-Ø [mm]	Radbreite [mm]	Zapfen-Ø [mm]	Zapfenlänge [mm]	Ausladung [mm]	Bauhöhe [mm]	Tragfähigkeit [kg]	Artikelbezeichnung	Bestellnummer
<b>Lenkrollen</b>									
	100	32	28	45	38	138	60	2470PIO100R05-28	4031582361063
	100	32	28	45	38	138	80	2470YGO100R05-28	4031582343489
	125	32	28	45	41	163	80	2470PIO125R05-28	4031582361124
	125	32	28	45	41	163	100	2470PJO125R05-28	4031582300796
	125	32	28	45	41	163	100	2470YGO125R05-28	4031582344356
	150	32	28	45	45	188	80	2470PIO150R05-28	4031582361186
	150	32	28	45	45	188	100	2470PJO150R05-28	4031582300864
	100	32	28	45	38	138	80	2470PJO100R05-28	4031582300741
<b>Lenkrollen, zentral-, total-, richtungsfeststellbar</b>									
	100	32	28	96	38	138	60	2474PIO100R26-28S45 4xM8	4031582361568
	100	32	28	96	38	138	80	2474PJO100R26-28S45	4031582301564
	100	32	28	96	38	138	80	2474YGO100R26-28S45 4xM8	4031582341799
	125	32	28	96	41	163	80	2474PIO125R26-28S45 4xM8	4031582361582
	125	32	28	96	41	163	100	2474PJO125R26-28S45 4xM8	4031582301588
	125	32	28	96	41	163	100	2474YGO125R26-28S45 4xM8	4031582341997
	150	32	28	96	45	188	80	2474PIO150R26-28S45 4xM8	4031582361605
	150	32	28	96	45	188	100	2474PJO150R26-28S45 4xM8	4031582301601
<b>Lenkrollen zentral-, totalfeststellbar</b>									
	100	32	28	96	38	138	60	2476PIO100R26-28S45 4xM8	4031582361681
	100	32	28	96	38	138	80	2476PJO100R26-28S45	4031582301731
	100	32	28	96	38	138	80	2476YGO100R26-28S45 4xM8	4031582342185
	125	32	28	96	41	163	80	2476PIO125R26-28S45 4xM8	4031582361704
	125	32	28	96	41	163	100	2476PJO125R26-28S45 4xM8	4031582301755
	125	32	28	96	41	163	100	2476YGO125R26-28S45 4xM8	4031582342338
	150	32	28	96	45	188	80	2476PIO150R26-28S45 4xM8	4031582361728
	150	32	28	96	45	188	100	2476PJO150R26-28S45 4xM8	4031582301779



#### Rad: PJO

Radkörper: Polypropylen, Lauffläche: TENTEprene (Thermoplastischer Gummi), ohne Fadenschutz, Gleitlager



#### Rad: PIO

Radkörper: Polypropylen, Lauffläche: Vollgummi, grau-spurlos, ohne Fadenschutz, Gleitlager



#### Rad: YGO elektrisch-leitfähig, spurlos

Radkörper: Polypropylen, Lauffläche: TENTEprene (Thermoplastischer Gummi), spurlos, ohne Fadenschutz, Shore A 85, Gleitlager



#### Hinweis

Befestigungen, Hebel und Adapter siehe Kapitel Befestigungen. Verschiedene Schaltnockenprofile auf Anfrage erhältlich.

# AGILA CARE

## Stahlblechrollen für Pflegebetten

### Material

Gehäuse aus Stahlblech, glanzverzinkt, blaupassiviert, Schwenklager mit zweifachem Kugelkranz, Radachse verschraubt

Tragfähigkeit:	60 - 100 kg
Norm:	EN 12530
Rad-Ø:	100 - 150 mm
Temperaturbereich:	-20 / +60 °C
Bauhöhe:	138 - 188 mm
Laufverhalten:	●●●○○
Fahrgeräusch:	●●●○○
Verschleißbeständigkeit:	●●●○○
Korrosionsbeständigkeit:	●●●○○

Vorteile im Überblick

	Rad-Ø [mm]	Radbreite [mm]	Zapfen-Ø [mm]	Zapfenlänge [mm]	Ausladung [mm]	Bauhöhe [mm]	Tragfähigkeit [kg]	Artikelbezeichnung	Bestellnummer
<b>Lenkrollen</b>									
	100	32	32	45	38	138	60	2470PIO100R05-32	4031582361070
	100	32	32	45	38	138	80	2470YGO100R05-32	4031582343618
	125	32	32	45	41	163	80	2470PIO125R05-32	4031582361131
	125	32	32	45	41	163	100	2470PJO125R05-32	4031582300819
	125	32	32	45	41	163	100	2470YGO125R05-32	4031582344400
	150	32	32	45	45	188	80	2470PIO150R05-32	4031582361193
	150	32	32	45	45	188	100	2470PJO150R05-32	4031582300888
	100	32	32	45	38	138	80	2470PJO100R05-32	4031582300765
<b>Lenkrollen, zentral-, total-, richtungsfeststellbar</b>									
	100	32	32	51	38	138	60	2474PIO100R36-32S30 4xM6	4031582361575
	100	32	32	51	38	138	80	2474PJO100R36-32S30	4031582301571
	100	32	32	51	38	138	80	2474YGO100R36-32S30 4xM6	4031582341898
	125	32	32	51	41	163	80	2474PIO125R36-32S30 4xM6	4031582361599
	125	32	32	51	41	163	100	2474PJO125R36-32S30 4xM6	4031582301595
	125	32	32	51	41	163	100	2474YGO125R36-32S30 4xM6	4031582342093
	150	32	32	51	45	188	80	2474PIO150R36-32S30 4xM6	4031582361612
	150	32	32	51	45	188	100	2474PJO150R36-32S30 4xM6	4031582301618
<b>Lenkrollen zentral-, totalfeststellbar</b>									
	100	32	32	51	38	138	60	2476PIO100R36-32S30 4xM6	4031582361698
	100	32	32	51	38	138	80	2476PJO100R36-32S30	4031582301748
	100	32	32	51	38	138	80	2476YGO100R36-32S30 4xM6	4031582342260
	125	32	32	51	41	163	80	2476PIO125R36-32S30 4xM6	4031582361711
	125	32	32	51	41	163	100	2476PJO125R36-32S30 4xM6	4031582301762
	125	32	32	51	41	163	100	2476YGO125R36-32S30 4xM6	4031582342413
	150	32	32	51	45	188	80	2476PIO150R36-32S30 4xM6	4031582361735
	150	32	32	51	45	188	100	2476PJO150R36-32S30 4xM6	4031582301786



#### Rad: PJO

Radkörper: Polypropylen, Lauffläche: TENTEprene (Thermoplastischer Gummi), ohne Fadenschutz, Präzisionskugellager



#### Rad: PIO

Radkörper: Polypropylen, Lauffläche: Vollgummi, grau-spurlos, ohne Fadenschutz, Gleitlager



#### Rad: YGO elektrisch-leitfähig, spurlos

Radkörper: Polypropylen, Lauffläche: TENTEprene (Thermoplastischer Gummi), spurlos, ohne Fadenschutz, Shore A 85, Gleitlager



#### Hinweis

Befestigungen, Hebel und Adapter siehe Kapitel Befestigungen. Verschiedene Schaltnockenprofile auf Anfrage erhältlich.

# AGILA CARE

## Stahlblechrollen für Pflegebetten

### Material

Gehäuse aus Stahlblech, glanzverzinkt, blaupassiviert, Schwenklager mit zweifachem Kugelkranz, Radachse verschraubt

Tragfähigkeit:	80 - 100 kg
Norm:	EN 12530
Rad-Ø:	100 - 150 mm
Temperaturbereich:	-20 / +60 °C
Bauhöhe:	138 - 188 mm
Laufverhalten	●●●○○
Fahrgeräusch	●●●○○
Verschleißbeständigkeit	●●●○○
Korrosionsbeständigkeit	●●●○○

Vorteile im Überblick

	Rad-Ø [mm]	Radbreite [mm]	Zapfen-Ø [mm]	Zapfenlänge [mm]	Ausladung [mm]	Bauhöhe [mm]	Tragfähigkeit [kg]	Artikelbezeichnung	Bestellnummer
<b>Lenkrollen</b>									
	100	32	28	45	38	138	80	2470PIP100R05-28.	4031582393644
	100	32	28	45	38	138	100	2470PJP100R05-28	4031582300932
	100	32	28	45	38	138	100	2470XSP100R05-28	4031582343014
	125	32	28	45	41	163	100	2470PIP125R05-28	4031582361346
	125	32	28	45	41	163	100	2470PJP125R05-28	4031582300987
	125	32	28	45	41	163	100	2470XSP125R05-28	4031582343892
	150	32	28	45	45	188	80	2470PIP150R05-28	4031582361407
	150	32	28	45	45	185	100	2470PJP150R05-28	4031582301038
	150	32	28	45	45	188	100	2470XSP150R05-28	4031582341973
<b>Lenkrollen, zentral-, total-, richtungsfeststellbar</b>									
	100	32	28	96	38	138	80	2474PIP100R26-28S45 4xM8	4031582361629
	100	32	28	96	38	138	100	2474PJP100R26-28S45 4xM8	4031582301625
	100	32	28	96	38	138	100	2474XSP100R26-28S45 4xM8	4031582358100
	125	32	28	96	41	163	80	2474PIP125R26-28S45 4xM8	4031582361643
	125	32	28	96	41	163	100	2474PJP125R26-28S45 4xM8	4031582301649
	125	32	28	96	41	163	100	2474XSP125R26-28S45 4xM8	4031582358070
	150	32	28	96	45	188	80	2474PIP150R26-28S45 4xM8	4031582361667
	150	32	28	96	45	188	100	2474PJP150R26-28S45 4xM8	4031582301663
	150	32	28	96	45	188	100	2474XSP150R26-28S45 4xM8	4031582358087
<b>Lenkrollen zentral-, totalfeststellbar</b>									
	100	32	28	96	38	138	80	2476PIP100R26-28S45 4xM8	4031582361742
	100	32	28	96	38	138	100	2476PJP100R26-28S45 4xM8	4031582301793
	100	32	28	96	38	138	100	2476XSP100R26-28S45 4xM8	4031582358117
	125	32	28	96	41	163	80	2476PIP125R26-28S45 4xM8	4031582361766
	125	32	28	96	41	163	100	2476PJP125R26-28S45 4xM8	4031582301816
	125	32	28	96	41	163	100	2476XSP125R26-28S45 4xM8	4031582358063
	150	32	28	96	45	188	80	2476PIP150R26-28S45 4xM8	4031582361780
	150	32	28	96	45	188	100	2476PJP150R26-28S45 4xM8	4031582301830
	150	32	28	96	45	188	100	2476XSP150R26-28S45 4xM8	4031582358094



#### Rad: PJP

Radkörper: Polypropylen, Lauffläche: TENTEprene (Thermoplastischer Gummi), mit Fadenschutz, Präzisionskugellager



#### Rad: PIP

Radkörper: Polypropylen, Lauffläche: Vollgummi, grau-spurlos, mit Fadenschutz, Präzisionskugellager



#### Rad: XSX elektrisch-leitfähig, spurlos

Radkörper: Polyamid, Lauffläche: Polyurethan, mit Fadenschutz, Präzisionskugellager, abgedichtet



#### Stahlblechräder

Die Serie 2470 ist auch mit Stahlblechrädern DIK und DYK lieferbar.

# AGILA CARE

## Stahlblechrollen für Pflegebetten

### Material

Gehäuse aus Stahlblech, glanzverzinkt, blaupassiviert, Schwenklager mit zweifachem Kugelkranz, Radachse verschraubt

Tragfähigkeit:	80 - 100 kg
Norm:	EN 12530
Rad-Ø:	100 - 150 mm
Temperaturbereich:	-20 / +60 °C
Bauhöhe:	138 - 188 mm
Laufverhalten	●●●○○
Fahrgeräusch	●●●○○
Verschleißbeständigkeit	●●●○○
Korrosionsbeständigkeit	●●●○○

Vorteile im Überblick

	Rad-Ø [mm]	Radbreite [mm]	Zapfen-Ø [mm]	Zapfenlänge [mm]	Ausladung [mm]	Bauhöhe [mm]	Tragfähigkeit [kg]	Artikelbezeichnung	Bestellnummer
<b>Lenkrollen</b>									
	100	32	32	45	38	138	80	2470PIP100R05-32	4031582361292
	100	32	32	45	38	138	100	2470PJP100R05-32	4031582300956
	100	32	32	45	38	138	100	2470XSP100R05-32	4031582358124
	125	32	32	45	41	163	100	2470PIP125R05-32	4031582361353
	125	32	32	45	41	163	100	2470PJP125R05-32	4031582301007
	125	32	32	45	41	163	100	2470XSP125R05-32	4031582358131
	150	32	32	45	45	188	80	2470PIP150R05-32	4031582361414
	150	32	32	45	45	188	100	2470PJP150R05-32	4031582301052
	150	32	32	45	45	188	100	2470XSP150R05-32	4031582358148
<b>Lenkrollen, zentral-, total-, richtungsfeststellbar</b>									
	100	32	32	50	38	138	80	2474PIP100R36-32S30 4xM6	4031582361636
	100	32	32	51	38	138	100	2474PJP100R36-32S30 4xM6	4031582301632
	100	32	32	50	38	138	100	2474XSP100R36-32S30 4xM6	4031582358155
	125	32	32	50	41	163	80	2474PIP125R36-32S30 4xM6	4031582361650
	125	32	32	50	41	163	100	2474PJP125R36-32S30 4xM6	4031582301656
	125	32	32	50	41	163	100	2474XSP125R36-32S30 4xM6	4031582358162
	150	32	32	50	45	188	80	2474PIP150R36-32S30 4xM6	4031582361674
	150	32	32	51	45	188	100	2474PJP150R36-32S30 4xM6	4031582301670
	150	32	32	51	45	188	100	2474XSP150R36-32S30 4xM6	4031582358179
<b>Lenkrollen zentral-, totalfeststellbar</b>									
	100	32	32	50	38	138	80	2476PIP100R36-32S30 4xM6	4031582361759
	100	32	32	51	38	138	100	2476PJP100R36-32S30 4xM6	4031582301809
	100	32	32	50	38	138	100	2476XSP100R36-32S30 4xM6	4031582358186
	125	32	32	50	41	163	80	2476PIP125R36-32S30 4xM6	4031582361773
	125	32	32	51	41	163	100	2476PJP125R36-32S30 4xM6	4031582301823
	125	32	32	50	41	163	100	2476XSP125R36-32S30 4xM6	4031582358193
	150	32	32	50	45	188	80	2476PIP150R36-32S30 4xM6	4031582361797
	150	32	32	51	45	188	100	2476PJP150R36-32S30 4xM6	4031582301847
	150	32	32	51	45	188	100	2476XSP150R36-32S30 4xM6	4031582358209



#### Rad: PJP

Radkörper: Polypropylen, Lauffläche: TENTEprene (Thermoplastischer Gummi), mit Fadenschutz, Präzisionskugellager



#### Rad: PIP

Radkörper: Polypropylen, Lauffläche: Vollgummi, grau-spurlos, mit Fadenschutz, Präzisionskugellager



#### Rad: XSX elektrisch-leitfähig, spurlos

Radkörper: Polyamid, Lauffläche: Polyurethan, mit Fadenschutz, Präzisionskugellager, abgedichtet



#### Stahlblechräder

Die Serie 2470 ist auch mit Stahlblechrädern DIK und DYK lieferbar.

# AGILA





## Multifunktionale Rollen

### Material

Gehäuse aus Stahlblech, glanzverzinkt, blaupassiviert, Schwenklager mit zweifachem Kugelkranz, Radachse verschraubt, leichte Ausführung

Tragfähigkeit:	40 - 70 kg
Norm:	EN 12530
Rad-Ø:	50 - 100 mm
Temperaturbereich:	- 20 / + 60 °C
Bauhöhe:	70 - 125 mm
Laufverhalten	●●●○
Fahrgeräusch	●●●○
Verschleißbeständigkeit	●●●○
Korrosionsbeständigkeit	●●●○

Vorteile im Überblick

	Rad-Ø [mm]	Radbreite [mm]	Plattenabmessung [mm]	Plattenlochanstand [mm]	Plattenloch [mm]	Ausladung [mm]	Bauhöhe [mm]	Tragfähigkeit [kg]	Artikelbezeichnung	Bestellnummer
Lenkrollen	50	19	60 x 60	48/38 x 48/38	6,3	25	70	40	1470PA0050P40	4031582335347
										
Lenkrollen mit Radfeststeller	50	19	60 x 60	48/38 x 48/38	6,3	25	70	40	1475PA0050P40	4031582331455
										
Lenkrollen	75	25	60 x 60	48/38 x 48/38	6,3	25	100	60	1470PA0075P40	4031582331486
	100	25	77 x 67	61,5/56 x 51,5/46,5	8,5	28	125	70	1470PA0100P50	4031582331523
										
Lenkrollen mit Totalfeststeller	75	25	60 x 60	48/38 x 48/38	6,3	25	100	60	1477PA0075P40	4031582331493
	100	25	77 x 67	61,5/56 x 51,5/46,5	8,5	28	125	70	1477PA0100P50	4031582331530
										



**Rad: PAO**  
Rad aus Polypropylen,  
Lauffläche: Polyurethan,  
Gleitlager

# AGILA





## Multifunktionale Rollen

### Material

Gehäuse aus Stahlblech, glanzverzinkt, blaupassiviert, Schwenklager mit zweifachem Kugelkranz, Radachse verschraubt, leichte Ausführung

Tragfähigkeit:	40 - 70 kg
Norm:	EN 12530
Rad-Ø:	50 - 100 mm
Temperaturbereich:	-20 / +60 °C
Bauhöhe:	70 - 125 mm
Laufverhalten:	●●●○○
Fahrgeräusch:	●●●○○
Verschleißbeständigkeit:	●●●○○
Korrosionsbeständigkeit:	●●●○○

Vorteile im Überblick

	Rad-Ø [mm]	Radbreite [mm]	Rückenloch [mm]	Ausladung [mm]	Bauhöhe [mm]	Tragfähigkeit [kg]	Artikelbezeichnung	Bestellnummer
<b>Lenkrollen</b> 	50	19	11	25	70	40	1470PAO050P30-11	4031582338461
<b>Lenkrollen mit Radfeststeller</b> 	50	19	11	25	70	40	1475PAO050P30-11	4031582338485
<b>Lenkrollen</b> 	75	25	11	25	100	60	1470PAO075P30-11	4031582338478
	100	25	11	28	125	70	1470PAO100P30-11	4031582331509
<b>Lenkrollen mit Totalfeststeller</b> 	75	25	11	25	100	60	1477PAO075P30-11	4031582338492
	100	25	11	28	125	70	1477PAO100P30-11	4031582331516



**Rad: PAO**  
 Rad aus Polypropylen,  
 Lauffläche: Polyurethan,  
 Gleitlager



# AGILA





## Multifunktionale Rollen

### Material

Gehäuse aus Stahlblech, glanzverzinkt, blaupassiviert, Schwenklager mit zweifachem Kugelkranz, Radachse verschraubt, leichte Ausführung

Tragfähigkeit:	40 - 70 kg
Norm:	EN 12530
Rad-Ø:	50 - 100 mm
Temperaturbereich:	- 20 / + 60 °C
Bauhöhe:	70 - 125 mm
Laufverhalten	●●●○
Fahrgeräusch	●●●○
Verschleißbeständigkeit	●●●○
Korrosionsbeständigkeit	●●●○

Vorteile im Überblick

	Rad-Ø [mm]	Radbreite [mm]	Plattenabmessung [mm]	Plattenlochatstand [mm]	Plattenloch [mm]	Ausladung [mm]	Bauhöhe [mm]	Tragfähigkeit [kg]	Artikelbezeichnung	Bestellnummer
Lenkrollen	50	18	60 x 60	48/38 x 48/38	6,3	25	70	40	1470POI050P40	4031582338546
										
Lenkrollen mit Radfeststeller	50	18	60 x 60	48/38 x 48/38	6,3	25	70	40	1475POI050P40	4031582338560
										
Lenkrollen	75	25	60 x 60	48/38 x 48/38	6,3	25	100	40	1470POO075P40	4031582338553
	100	25	77 x 67	61,5/56 x 51,5/46,5	8,5	28	125	70	1470POO100P50	4031582348835
										
Lenkrollen mit Totalfeststeller	75	25	60 x 60	48/38 x 48/38	6,3	25	100	40	1477POO075P40	4031582338577
	100	25	77 x 67	61,5/56 x 51,5/46,5	8,5	28	125	70	1477POO100P50	4031582348859
										

### Rad: POO

Rad aus Polypropylen, schwarz, Gleitlager



# AGILA





## Multifunktionale Rollen

### Material

Gehäuse aus Stahlblech, glanzverzinkt, blaupassiviert, Schwenklager mit zweifachem Kugelkranz, Radachse verschraubt, leichte Ausführung

Tragfähigkeit:	40 - 70 kg
Norm:	EN 12530
Rad-Ø:	50 - 100 mm
Temperaturbereich:	-20 / +60 °C
Bauhöhe:	70 - 125 mm
Laufverhalten:	●●●○○
Fahrgeräusch:	●●●○○
Verschleißbeständigkeit:	●●●●●
Korrosionsbeständigkeit:	●●●○○

Vorteile im Überblick

	Rad-Ø [mm]	Radbreite [mm]	Rückenloch [mm]	Ausladung [mm]	Bauhöhe [mm]	Tragfähigkeit [kg]	Artikelbezeichnung	Bestellnummer
<b>Lenkrollen</b> 	50	18	11	25	70	40	1470POO050P30-11	4031582338508
<b>Lenkrollen mit Radfeststeller</b> 	50	18		25	70	40	1475POO050P30-11	4031582335822
<b>Lenkrollen</b> 	75	25	11	25	100	40	1470POO075P30-11	4031582338515
	100	25	11	28	125	70	1470POO100P30-11	4031582348804
<b>Lenkrollen mit Totalfeststeller</b> 	75	25	11	25	100	40	1477POO075P30-11	4031582338539
	100	25	11	28	125	70	1477POO100P30-11	4031582348824

### Rad: POO

Rad aus Polypropylen, schwarz, Gleitlager



# AGILA

## Multifunktionale Rollen

### Material

Gehäuse aus Stahlblech, glanzverzinkt, blaupassiviert, Schwenklager mit zweifachem Kugelkranz, Radachse verschraubt, leichte Ausführung

Tragfähigkeit:	60 - 80 kg
Norm:	EN 12530
Rad-Ø:	100 - 125 mm
Temperaturbereich:	-20 / +60 °C
Bauhöhe:	135 - 160 mm
Laufverhalten:	●●●○
Fahrgeräusch:	●●●○
Verschleißbeständigkeit:	●●●○
Korrosionsbeständigkeit:	●●●○

Vorteile im Überblick

	Rad-Ø [mm]	Radbreite [mm]	Plattenabmessung [mm]	Plattenlochabstand [mm]	Plattenloch [mm]	Ausladung [mm]	Bauhöhe [mm]	Tragfähigkeit [kg]	Artikelbezeichnung	Bestellnummer
<b>Lenkrollen</b>										
	100	32	77 x 67	61,5/56 x 51,5/46,5	8,5	38	135	60	1670PIO100P50	4031582356557
	125	32	77 x 67	61,5/56 x 51,5/46,5	8,5	41	160	80	1670PIO125P50	4031582356564
	100	32	77 x 67	61,5/56 x 51,5/46,5	8,5	38	135	80	1670PJO100P50	4031582356519
	125	32	77 x 67	61,5/56 x 51,5/46,5	8,5	41	160	80	1670PJO125P50	4031582356526
<b>Lenkrollen mit Totalfeststeller</b>										
	100	32	77 x 67	61,5/56 x 51,5/46,5	8,5	38	135	60	1677PIO100P50	4031582356571
	125	32	77 x 67	61,5/56 x 51,5/46,5	8,5	41	160	80	1677PIO125P50	4031582356588
	100	32	77 x 67	61,5/56 x 51,5/46,5	8,5	38	135	80	1677PJO100P50	4031582356533
	125	32	77 x 67	61,5/56 x 51,5/46,5	8,5	41	160	80	1677PJO125P50	4031582356540
<b>Lenkrollen</b>										
	100	32	77 x 67	61,5/56 x 51,5/46,5	8,5	38	135	70	1670PIP100P50	4031582356595
	125	32	77 x 67	61,5/56 x 51,5/46,5	8,5	41	160	80	1670PIP125P50	4031582356601
	100	32	77 x 67	61,5/56 x 51,5/46,5	8,5	38	135	70	1670PJP100P50	4031582360387
	125	32	77 x 67	61,5/56 x 51,5/46,5	8,5	41	160	80	1670PJP125P50	4031582360394
<b>Lenkrollen mit Totalfeststeller</b>										
	100	32	77 x 67	61,5/56 x 51,5/46,5	8,5	38	135	70	1677PIP100P50	4031582356618
	100	32	77 x 67	61,5/56 x 51,5/46,5	8,5	38	135	80	1677PJP100P50	4031582360417
	125	32	77 x 67	61,5/56 x 51,5/46,5	8,5	41	160	80	1677PIP125P50	4031582356625
	125	32	77 x 67	61,5/56 x 51,5/46,5	8,5	41	160	80	1677PJP125P50	4031582360400



#### Rad: PJO

Radkörper: Polypropylen, Lauffläche: TENTEprene (Thermoplastischer Gummi), ohne Fadenschutz, Gleitlager



#### Rad: PIO

Radkörper: Polypropylen, Lauffläche: Vollgummi, grau-spurlos, ohne Fadenschutz, Gleitlager



#### Rad: PJP

Radkörper: Polypropylen, Lauffläche: TENTEprene (Thermoplastischer Gummi), mit Fadenschutz, Präzisionskugellager



#### Rad: PIP

Radkörper: Polypropylen, Lauffläche: Vollgummi, grau-spurlos, mit Fadenschutz, Präzisionskugellager

# AGILA

## Multifunktionale Rollen

### Material

Gehäuse aus Stahlblech, glanzverzinkt, blaupassiviert, Schwenklager mit zweifachem Kugelkranz, Radachse verschraubt, leichte Ausführung

Tragfähigkeit:	60 - 80 kg
Norm:	EN 12530
Rad-Ø:	100 - 125 mm
Temperaturbereich:	- 20 / + 60 °C
Bauhöhe:	135 - 160 mm
Laufverhalten	●●●○○
Fahrgeräusch	●●●○○
Verschleißbeständigkeit	●●●○○
Korrosionsbeständigkeit	●●●○○

Vorteile im Überblick

	Rad-Ø [mm]	Radbreite [mm]	Rückenloch [mm]	Ausladung [mm]	Bauhöhe [mm]	Tragfähigkeit [kg]	Artikelbezeichnung	Bestellnummer
<b>Lenkrollen</b>								
	100	32	13	38	135	60	1670PIO100P30-13	4031582356441
	100	32	13	38	135	80	1670PIO100P30-13	4031582356403
	125	32	13	41	160	80	1670PIO125P30-13	4031582356458
	125	32	13	41	160	80	1670PIO125P30-13	4031582356410
<b>Lenkrollen mit Totalfeststeller</b>								
	100	32	13	38	135	60	1677PIO100P30-13	4031582334005
	100	32	13	38	135	80	1677PIO100P30-13	4031582356427
	125	32	13	41	160	80	1677PIO125P30-13	4031582356465
	125	32	13	41	160	80	1677PIO125P30-13	4031582356434
<b>Lenkrollen</b>								
	100	32	13	38	135	70	1670PIP100P30-13	4031582356472
	125	32	13	41	160	80	1670PIP125P30-13	4031582356489
	100	32	13	38	135	70	1670PJP100P30-13	4031582360356
	125	32	13	41	160	80	1670PJP125P30-13	4031582360349
<b>Lenkrollen mit Totalfeststeller</b>								
	100	32	13	38	135	70	1677PIP100P30-13	4031582356496
	125	32	13	41	160	80	1677PIP125P30-13	4031582356502
	100	32	13	38	135	80	1677PJP100P30-13	4031582360363
	125	32	13	41	160	80	1677PJP125P30-13	4031582360370



#### Rad: PJO

Radkörper: Polypropylen, Lauffläche: TENTEprene (Thermoplastischer Gummi), ohne Fadenschutz, Gleitlager



#### Rad: PIO

Radkörper: Polypropylen, Lauffläche: Vollgummi, grau-spurlos, ohne Fadenschutz, Gleitlager



#### Rad: PJP

Radkörper: Polypropylen, Lauffläche: TENTEprene (Thermoplastischer Gummi), mit Fadenschutz, Präzisionskugellager



#### Rad: PIP

Radkörper: Polypropylen, Lauffläche: Vollgummi, grau-spurlos, mit Fadenschutz, Präzisionskugellager

# AGILA

## Multifunktionale Rollen

### Material

Gehäuse aus Stahlblech, glanzverzinkt, blaupassiviert, Schwenklager mit zweifachem Kugelkranz, Radachse verschraubt

Tragfähigkeit:	50 kg
Norm:	EN 12530
Rad-Ø:	50 mm
Temperaturbereich:	-25 / -25 °C
Bauhöhe:	69 mm
Laufverhalten	●●●○
Fahrgeräusch	●●●○
Verschleißbeständigkeit	●●●●
Korrosionsbeständigkeit	●●●○

Vorteile im Überblick

	Rad-Ø [mm]	Radbreite [mm]	Plattenabmessung [mm]	Plattenlochanstand [mm]	Plattenloch [mm]	Ausladung [mm]	Bauhöhe [mm]	Tragfähigkeit [kg]	Artikelbezeichnung	Bestellnummer
Lenkrollen	50	20	60 x 60	48/38 x 48/38	6,3	24	69	50	2470UOO050P40	4031582301281
Lenkrollen	50	19	60 x 60	48/38 x 48/38	6,3	24	69	50	2470UOK050P40	4031582301267



**Rad: UOO**  
Rad aus Polyamid,  
schwarz, Gleitlager



**Rad: UOK**  
Rad aus Polyamid, mit  
Fadenschutz,  
Konuskugellager

# AGILA

## Multifunktionale Rollen

### Material

Gehäuse aus Stahlblech, glanzverzinkt, blaupassiviert, Schwenklager mit zweifachem Kugelkranz, Radachse verschraubt

Tragfähigkeit:	50 kg
Norm:	EN 12530
Rad-Ø:	50 mm
Temperaturbereich:	-25 / -25 °C
Bauhöhe:	69 mm
Laufverhalten	●●●○○
Fahrgeräusch	●●●○○
Verschleißbeständigkeit	●●●●●
Korrosionsbeständigkeit	●●●○○

Vorteile im Überblick

	Rad-Ø [mm]	Radbreite [mm]	Rückenloch [mm]	Ausladung [mm]	Bauhöhe [mm]	Tragfähigkeit [kg]	Artikelbezeichnung	Bestellnummer
Lenkrollen	50	20	11	24	69	50	2470UOO050P30-11	4031582301274
Lenkrollen	50	19	11	24	69	50	2470UOK050P30-11	4031582301250



**Rad: UOO**  
Rad aus Polyamid,  
schwarz, Gleitlager



**Rad: UOK**  
Rad aus Polyamid, mit  
Fadenschutz,  
Konuskugellager



**Einfache Montage**  
Rollen mit Rückenloch  
P30 können mit  
handelsüblichen  
Schrauben beliebiger  
Länge montiert werden.

# AGILA



## Multifunktionale Rollen

### Material

Gehäuse aus Stahlblech, glanzverzinkt, blaupassiviert, Schwenklager mit zweifachem Kugelkranz, Radachse verschraubt

Tragfähigkeit:	40 - 50 kg
Norm:	EN 12530
Rad-Ø:	50 mm
Temperaturbereich:	-25 / -25 °C
Bauhöhe:	69 mm
Laufverhalten	●●●○
Fahrgeräusch	●●●○
Verschleißbeständigkeit	●●●○
Korrosionsbeständigkeit	●●●○

Vorteile im Überblick

	Rad-Ø [mm]	Radbreite [mm]	Plattenabmessung [mm]	Plattenlochanstand [mm]	Plattenloch [mm]	Ausladung [mm]	Bauhöhe [mm]	Tragfähigkeit [kg]	Artikelbezeichnung	Bestellnummer
Lenkrollen	50	20	60 x 60	48/38 x 48/38	6,3	24	69	50	2470UAK050P40	4031582301090
										
Lenkrollen	50	20	60 x 60	48/38 x 48/38	6,3	24	69	40	2470UAP050P40	4031582324624
										



#### Rad: UAK

Radkörper: Polyamid,  
Lauffläche: Polyurethan,  
mit Fadenschutz,  
Konuskugellager



#### Rad: UAP

Radkörper: Polyamid,  
Lauffläche: Polyurethan,  
mit Fadenschutz,  
Präzisionskugellager

# AGILA

## Multifunktionale Rollen

### Material

Gehäuse aus Stahlblech, glanzverzinkt, blaupassiviert, Schwenklager mit zweifachem Kugelkranz, Radachse verschraubt

Tragfähigkeit:	40 - 50 kg
Norm:	EN 12530
Rad-Ø:	50 mm
Temperaturbereich:	-25 / -25 °C
Bauhöhe:	69 mm
Laufverhalten	●●●○
Fahrgeräusch	●●●○
Verschleißbeständigkeit	●●●○
Korrosionsbeständigkeit	●●●○

Vorteile im Überblick

	Rad-Ø [mm]	Radbreite [mm]	Rückenloch [mm]	Ausladung [mm]	Bauhöhe [mm]	Tragfähigkeit [kg]	Artikelbezeichnung	Bestellnummer
Lenkrollen	50	20	11	24	69	50	2470UAK050P30-11	4031582301083
Lenkrollen	50	20	11	24	69	40	2470UAP050P30-11	4031582324631



#### Rad: UAK

Radkörper: Polyamid,  
Lauffläche: Polyurethan,  
mit Fadenschutz,  
Konuskugellager



#### Rad: UAP

Radkörper: Polyamid,  
Lauffläche: Polyurethan,  
mit Fadenschutz,  
Präzisionskugellager



#### Einfache Montage

Rollen mit Rückenloch  
P30 können mit  
handelsüblichen  
Schrauben beliebiger  
Länge montiert werden.



# AGILA

## Multifunktionale Rollen

### Material

Gehäuse aus Stahlblech, glanzverzinkt, blaupassiviert, Schwenklager mit zweifachem Kugelkranz, Radachse verschraubt

Tragfähigkeit:	40 kg
Norm:	EN 12530
Rad-Ø:	50 mm
Temperaturbereich:	- 20 / + 85 °C
Bauhöhe:	69 mm
Laufverhalten	●●●○
Fahrgeräusch	●●●○
Verschleißbeständigkeit	●●●○
Korrosionsbeständigkeit	●●●○

Vorteile im Überblick

	Rad-Ø [mm]	Radbreite [mm]	Plattenabmessung [mm]	Plattenlochanstand [mm]	Plattenloch [mm]	Ausladung [mm]	Bauhöhe [mm]	Tragfähigkeit [kg]	Artikelbezeichnung	Bestellnummer
<b>Lenkrollen</b>										
	50	19	60 x 60	48/38 x 48/38	6,3	24	69	40	2470DIK050P40	4031582010107
	50	19	60 x 60	48/38 x 48/38	6,3	24	69	40	2470DYK050P40	4031582335163
<b>Bockrollen</b>										
	50	19	55 x 55	44/38,5 x 44/38,5	6,3	24	69	40	2478DIK050P41	4031582030037
	50	19	55 x 55	44/38,5 x 44/38,5	6,3	24	69	40	2478DYK050P41	4031582344479
<b>Lenkrollen mit Radfeststeller</b>										
	50	19	60 x 60	48/38 x 48/38	6,3	24	69	40	2475DIK050P40	4031582050080
	50	19	60 x 60	48/38 x 48/38	6,3	24	69	40	2475DYK050P40	4031582344363

#### Rad: DIK

Radkörper: Stahlblech, Lauffläche: Gummi, grau, spurlos, mit Fadenschutz, Konuskugellager



#### Rad: DYK elektrisch-leitfähig und ESD-tauglich

Radkörper: Stahlblech, Lauffläche: Gummi, schwarz, kontaktverfärbungsfrei, mit Fadenschutz, Konuskugellager



# AGILA

## Multifunktionale Rollen

### Material

Gehäuse aus Stahlblech, glanzverzinkt, blaupassiviert, Schwenklager mit zweifachem Kugelkranz, Radachse verschraubt

Tragfähigkeit:	40 kg
Norm:	EN 12530
Rad-Ø:	50 mm
Temperaturbereich:	-20 / +85 °C
Bauhöhe:	69 - 72 mm
Laufverhalten	●●●○○
Fahrgeräusch	●●●○○
Verschleißbeständigkeit	●●●○○
Korrosionsbeständigkeit	●●●○○

Vorteile im Überblick

	Rad-Ø [mm]	Radbreite [mm]	Rückenloch [mm]	Ausladung [mm]	Bauhöhe [mm]	Tragfähigkeit [kg]	Artikelbezeichnung	Bestellnummer
<b>Lenkrollen</b>								
	50	19	11	24	69	40	2470DIK050P30-11	4031582010091
	50	19	11	24	69	40	2470DYK050P30-11	4031582334852
<b>Lenkrollen mit Radfeststeller</b>								
	50	19	11	24	69	40	2475DIK050P30-11	4031582050073
	50	19	11	24	69	40	2475DYK050P30-11	4031582344318
<b>Lenkrollen</b>								
	50	19	11 x 31	24	72	40	2470DIK050B10-11x31	4031582300598
	50	19	11 x 31	24	72	40	2470DYK050B10-11x31	4031582341089
<b>Lenkrollen mit Radfeststeller</b>								
	50	19	11 x 31	24	72	40	2475DIK050B10-11x31	4031582301687
	50	19	11 x 31	24	72	40	2475DYK050B10-11x31	4031582344264



#### Rad: DIK

Radkörper: Stahlblech, Lauffläche: Gummi, grau, spurlos, mit Fadenschutz, Konuskugellager



#### Rad: DYK elektrisch-leitfähig und ESD-tauglich

Radkörper: Stahlblech, Lauffläche: Gummi, schwarz, kontaktverfärbungsfrei, mit Fadenschutz, Konuskugellager



#### Einfache Montage

Rollen mit Rückenloch P30 können mit handelsüblichen Schrauben beliebiger Länge montiert werden.



#### Zubehör

Für Rollen mit Bundstiftbefestigung sind auch Rohreinstechhülsen lieferbar. Siehe Kapitel Zubehör.

# AGILA

## Multifunktionale Rollen

### Material

Gehäuse aus Stahlblech, glanzverzinkt, blaupassiviert, Schwenklager mit zweifachem Kugelkranz, Radachse vernietet

Tragfähigkeit:	40 - 50 kg
Norm:	EN 12530
Rad-Ø:	50 mm
Temperaturbereich:	- 20 / + 60 °C
Bauhöhe:	69 mm
Laufverhalten	● ● ● ● ○
Fahrgeräusch	● ● ● ● ○
Verschleißbeständigkeit	● ● ● ● ○
Korrosionsbeständigkeit	● ● ● ● ○

Vorteile im Überblick

	Rad-Ø [mm]	Radbreite [mm]	Plattenabmessung [mm]	Plattenlochanstand [mm]	Plattenloch [mm]	Ausladung [mm]	Bauhöhe [mm]	Tragfähigkeit [kg]	Artikelbezeichnung	Bestellnummer
<b>Lenkrollen</b>										
	50	19	60 x 60	48/38 x 48/38	6,3	24	69	40	2470PJI050P40	4031582010053
	50	20	60 x 60	48/38 x 48/38	6,3	24	69	50	2470YGO050P40	4031582356359
<b>Bockrollen</b>										
	50	19	55 x 55	44/38,5 x 44/38,5	6,3	69	69	40	2478PJI050P41	4031582030013
	50	19	55 x 55	44/38,5 x 44/38,5	6,3	69	69	50	2478YGO050P41	4031582356397
<b>Lenkrollen mit Radfeststeller</b>										
	50	19	60 x 60	48/38 x 48/38	6,3	24	69	40	2475PJI050P40	4031582050035
	50	20	60 x 60	48/38 x 48/38	6,2	24	69	50	2475YGO050P40	4031582356380



**Rad: PJI**  
 Radkörper: Polypropylen,  
 Lauffläche: TENTEprene  
 (Thermoplastischer  
 Gummi), ohne  
 Fadenschutz, Gleitlager



**Rad: YGO**  
 elektrisch-leitfähig,  
 spurlos  
 Radkörper: Polypropylen,  
 Lauffläche: TENTEprene  
 (Thermoplastischer  
 Gummi), ohne  
 Fadenschutz, Gleitlager

# AGILA

## Multifunktionale Rollen

### Material

Gehäuse aus Stahlblech, glanzverzinkt, blaupassiviert, Schwenklager mit zweifachem Kugelkranz, Radachse vernietet

Tragfähigkeit:	40 - 75 kg
Norm:	EN 12530
Rad-Ø:	50 - 75 mm
Temperaturbereich:	- 20 / + 60 °C
Bauhöhe:	69 - 103 mm
Laufverhalten	● ● ● ● ○
Fahrgeräusch	● ● ● ● ○
Verschleißbeständigkeit	● ● ● ● ○
Korrosionsbeständigkeit	● ● ● ● ○

Vorteile im Überblick

	Rad-Ø [mm]	Radbreite [mm]	Rückenloch [mm]	Ausladung [mm]	Bauhöhe [mm]	Tragfähigkeit [kg]	Artikelbezeichnung	Bestellnummer
<b>Lenkrollen</b>								
	50	19	11	24	69	40	2470PJI050P30-11	4031582010077
	50	20	11	24	69	50	2470YGO050P30-11	4031582356342
<b>Lenkrollen mit Radfeststeller</b>								
	50	19	11	24	69	40	2475PJI050P30-11	4031582050059
	50	20	11	24	69	50	2475YGO050P30-11	4031582356373
<b>Lenkrollen</b>								
	75	25	11 x 31	24	103	60	2470PJI0075B10-11x31	4031582403763
	50	19	11 x 31	24	72	50	2470YGO050B10-11x31	4031582356335
<b>Lenkrollen mit Radfeststeller</b>								
	75	25	11 x 31	24	103	75	2477PJI0075B10-11x31	4031582403770
	50	19	11 x 31	24	72	50	2475YGO050B10-11x31	4031582356366



#### Rad: PJI

Radkörper: Polypropylen, Lauffläche: TENTEprene (Thermoplastischer Gummi), ohne Fadenschutz, Gleitlager



#### Rad: YGO elektrisch-leitfähig, spurlos

Radkörper: Polypropylen, Lauffläche: TENTEprene (Thermoplastischer Gummi), ohne Fadenschutz, Gleitlager



#### Einfache Montage

Rollen mit Rückenloch P30 können mit handelsüblichen Schrauben beliebiger Länge montiert werden.



#### Zubehör

Für Rollen mit Bundstiftbefestigung sind auch Rohreinstechhülsen lieferbar. Siehe Kapitel Zubehör.

# AGILA



## Multifunktionale Rollen

### Material

Gehäuse aus Stahlblech, glanzverzinkt, blaupassiviert, Schwenklager mit zweifachem Kugelkranz, Radachse verschraubt

Tragfähigkeit:	60 - 100 kg
Norm:	EN 12530
Rad-Ø:	75 - 150 mm
Temperaturbereich:	-20 / +60 °C
Bauhöhe:	100 - 185 mm
Laufverhalten	●●●○○
Fahrgeräusch	●●●○○
Verschleißbeständigkeit	●●●○○
Korrosionsbeständigkeit	●●●○○

Vorteile im Überblick

	Rad-Ø [mm]	Radbreite [mm]	Plattenabmessung [mm]	Plattenlochabstand [mm]	Plattenloch [mm]	Ausladung [mm]	Bauhöhe [mm]	Tragfähigkeit [kg]		Artikelbezeichnung	Bestellnummer
<b>Lenkrollen</b>											
	75	25	60 x 60	48/38 x 48/38	6,3	24	100	60		2470PIO075P40	4031582361018
	75	25	60 x 60	48/38 x 48/38	6,3	24	100	75		2470PJO075P40	4031582010404
	75	25	60 x 60	48/38 x 48/38	6,3	24	100	75		2470YGO075P40	4031582342543
	100	32	77 x 67	61,5/56 x 51,5/46,5	8,5	38	135	60		2470PIO100P50	4031582361056
	100	32	77 x 67	61,5/56 x 51,5/46,5	8,5	38	135	80		2470PJO100P50	4031582010428
	100	32	77 x 67	61,5/56 x 51,5/46,5	8,5	38	135	80		2470YGO100P50	4031582343380
	125	32	77 x 67	61,5/56 x 51,5/46,5	8,5	41	160	80		2470PIO125P50	4031582361117
	125	32	77 x 67	61,5/56 x 51,5/46,5	8,5	41	160	100		2470PJO125P50	4031582010442
	125	32	77 x 67	61,5/56 x 51,5/46,5	8,5	41	160	100		2470YGO125P50	4031582344301
	150	32	77 x 67	61,5/56 x 51,5/46,5	8,5	45	185	80		2470PIO150P50	4031582361179
	150	32	77 x 67	61,5/56 x 51,5/46,5	8,5	45	185	100		2470PJO150P50	4031582300857
<b>Bockrollen</b>											
	75	25	67 x 60	48/40 x 48/40	6,3	100	60			2478PIO075P60	4031582362183
	75	25	67 x 60	48/40 x 48/40	6,3	100	75			2478PJO075P60	4031582302387
	75	25	67 x 60	48/40 x 48/40	6,3	100	75			2478YGO075P60	4031582342000
	100	32	77 x 67	61,5/56 x 51,5/46,5	8,5	135	60			2478PIO100P50	4031582362190
	100	32	77 x 67	61,5/56 x 51,5/46,5	8,5	135	80			2478PJO100P50	4031582030303
	100	32	77 x 67	61,5/56 x 51,5/46,5	8,5	135	80			2478YGO100P50	4031582342109
	125	32	77 x 67	61,5/56 x 51,5/46,5	8,5	160	80			2478PIO125P50	4031582362206
	125	32	77 x 67	61,5/56 x 51,5/46,5	8,5	160	100			2478PJO125P50	4031582030327
	125	32	77 x 67	61,5/56 x 51,5/46,5	8,5	160	100			2478YGO125P50	4031582342192
	150	32	77 x 67	61,5/56 x 51,5/46,5	8,5	185	80			2478PIO150P50	4031582362213
	150	32	77 x 67	61,5/56 x 51,5/46,5	8,5	185	100			2478PJO150P50	4031582302394



**Rad: PIO**  
Radkörper: Polypropylen, Lauffläche: Vollgummi, grau-spurlos, ohne Fadenschutz, Gleitlager



**Rad: PJO**  
Radkörper: Polypropylen, Lauffläche: TENTEprene (Thermoplastischer Gummi), ohne Fadenschutz, Gleitlager



**Rad: YGO elektrisch-leitfähig, spurlos**  
Radkörper: Polypropylen, Lauffläche: TENTEprene (Thermoplastischer Gummi), ohne Fadenschutz, Gleitlager



**Rad: PJH**  
Rad-Ø 075, 100 und 125 sind mit Stahlblechfadenschutz und Gleitlager lieferbar. Bitte ersetzen Sie bei Bestellung PJO durch PJH.

# AGILA



## Multifunktionale Rollen

### Material

Gehäuse aus Stahlblech, glanzverzinkt, blaupassiviert, Schwenklager mit zweifachem Kugelkranz, Radachse verschraubt

Tragfähigkeit:	60 - 100 kg
Norm:	EN 12530
Rad-Ø:	75 - 150 mm
Temperaturbereich:	- 20 / + 60 °C
Bauhöhe:	100 - 185 mm
Laufverhalten	●●●○○
Fahrgeräusch	●●●○○
Verschleißbeständigkeit	●●●○○
Korrosionsbeständigkeit	●●●○○

Vorteile im Überblick

	Rad-Ø [mm]	Radbreite [mm]	Plattenabmessung [mm]	Plattenlochabstand [mm]	Plattenloch [mm]	Ausladung [mm]	Bauhöhe [mm]	Tragfähigkeit [kg]		Artikelbezeichnung	Bestellnummer
<b>Lenkrollen mit Totalfeststeller</b> 	75	25	60 x 60	48/38 x 48/38	6,3	24	100	60		2477PIO075P40	4031582361810
	75	25	60 x 60	48/38 x 48/38	6,3	24	100	75		2477PJO075P40	4031582050370
	75	25	60 x 60	48/38 x 48/38	6,3	24	100	75		2477YGO075P40	4031582342550
	100	32	77 x 67	61,5/56 x 51,5/46,5	8,5	43,5	135	60		2477PIO100P50	4031582361858
	100	32	77 x 67	61,5/56 x 51,5/46,5	8,5	43,5	135	80		2477PJO100P50	4031582050394
	100	32	77 x 67	61,5/56 x 51,5/46,5	8,5	43,5	135	80		2477YGO100P50	4031582343397
	125	32	77 x 67	61,5/56 x 51,5/46,5	8,5	41	160	80		2477PIO125P50	4031582361902
	125	32	77 x 67	61,5/56 x 51,5/46,5	8,5	41	160	100		2477PJO125P50	4031582050417
	125	32	77 x 67	61,5/56 x 51,5/46,5	8,5	41	160	100		2477YGO125P50	4031582340716
	150	32	77 x 67	61,5/56 x 51,5/46,5	8,5	36	185	80		2477PIO150P50	4031582361957
150	32	77 x 67	61,5/56 x 51,5/46,5	8,5	36	185	100		2477PJO150P50	4031582302066	
<b>Lenkrollen mit Richtungsfeststeller</b> 	100	32	77 x 67	61,5/56 x 51,5/46,5	8,5	43,5	135	60		2471PIO100P50	4031582361445
	100	32	77 x 67	61,5/56 x 51,5/46,5	8,5	43,5	135	80		2471PJO100P50	4031582301359
	100	32	77 x 67	61,5/56 x 51,5/46,5	8,5	43,5	135	80		2471YGO100P50	4031582341355
	125	32	77 x 67	61,5/56 x 51,5/46,5	8,5	41	160	80		2471PIO125P50	4031582361469
	125	32	77 x 67	61,5/56 x 51,5/46,5	8,5	41	160	100		2471PJO125P50	4031582301373
	125	32	77 x 67	61,5/56 x 51,5/46,5	8,5	41	160	100		2471YGO125P50	4031582341577
	150	32	77 x 67	61,5/56 x 51,5/46,5	8,5	36	185	80		2471PIO150P50	4031582361483
	150	32	77 x 67	61,5/56 x 51,5/46,5	8,5	36	185	100		2471PJO150P50	4031582301397



**Rad: PIO**  
Radkörper: Polypropylen, Lauffläche: Vollgummi, grau-spurlos, ohne Fadenschutz, Gleitlager



**Rad: PJO**  
Radkörper: Polypropylen, Lauffläche: TENTEprene (Thermoplastischer Gummi), ohne Fadenschutz, Gleitlager



**Rad: YGO elektrisch-leitfähig, spurlos**  
Radkörper: Polypropylen, Lauffläche: TENTEprene (Thermoplastischer Gummi), ohne Fadenschutz, Gleitlager



**Rad: PJH**  
Rad-Ø 075, 100 und 125 sind mit Stahlblechfadenschutz und Gleitlager lieferbar. Bitte ersetzen Sie bei Bestellung PJO durch PJH.

# AGILA

## Multifunktionale Rollen

### Material

Gehäuse aus Stahlblech, glanzverzinkt, blaupassiviert, Schwenklager mit zweifachem Kugelkranz, Radachse verschraubt

Tragfähigkeit:	60 - 100 kg
Norm:	EN 12530
Rad-Ø:	75 - 150 mm
Temperaturbereich:	-20 / +60 °C
Bauhöhe:	100 - 185 mm
Laufverhalten	●●●○○
Fahrgeräusch	●●●○○
Verschleißbeständigkeit	●●●○○
Korrosionsbeständigkeit	●●●○○

Vorteile im Überblick

	Rad-Ø [mm]	Radbreite [mm]	Rückenloch [mm]	Ausladung [mm]	Bauhöhe [mm]	Tragfähigkeit [kg]	Artikelbezeichnung	Bestellnummer
Lenkrollen	75	25	11	24	100	60	2470PIO075P30-11	4031582361001
	75	25	11	24	100	75	2470PJO075P30-11	4031582010398
	75	25	11	24	100	75	2470YGO075P30-11	4031582342475
	100	32	11	38	135	60	2470PIO100P30-11	4031582361049
	100	32	13	38	135	60	2470PIO100P30-13	4031582365030
	100	32	11	38	135	80	2470PJO100P30-11	4031582010411
	100	32	13	38	135	80	2470PJO100P30-13	4031582334920
	100	32	11	38	135	80	2470YGO100P30-11	4031582343311
	100	32	13	38	135	80	2470YGO100P30-13	4031582365153
	125	32	11	41	160	80	2470PIO125P30-11	4031582361100
	125	32	13	41	160	80	2470PIO125P30-13	4031582365047
	125	32	11	41	160	100	2470PJO125P30-11	4031582010435
	125	32	13	41	160	100	2470PJO125P30-13	4031582334937
	125	32	11	41	160	100	2470YGO125P30-11	4031582344257
	125	32	13	41	160	100	2470YGO125P30-13	4031582365160
	150	32	11	45	185	80	2470PIO150P30-11	4031582361162
	150	32	13	45	185	80	2470PIO150P30-13	4031582365054
	150	32	11	45	185	100	2470PJO150P30-11	4031582300840
	150	32	13	45	185	100	2470PJO150P30-13	4031582365085



#### Rad: PIO

Radkörper: Polypropylen, Lauffläche: Vollgummi, grau-spurlos, ohne Fadenschutz, Gleitlager



#### Rad: PJO

Radkörper: Polypropylen, Lauffläche: TENTEprene (Thermoplastischer Gummi), ohne Fadenschutz, Gleitlager



#### Rad: YGO elektrisch-leitfähig, spurlos

Radkörper: Polypropylen, Lauffläche: TENTEprene (Thermoplastischer Gummi), ohne Fadenschutz, Gleitlager



#### Rad: PJH

Rad-Ø 075, 100 und 125 sind mit Stahlblechfadenschutz und Gleitlager lieferbar. Bitte ersetzen Sie bei Bestellung PJO durch PJH.

# AGILA

## Multifunktionale Rollen

### Material

Gehäuse aus Stahlblech, glanzverzinkt, blaupassiviert, Schwenklager mit zweifachem Kugelkranz, Radachse verschraubt

Tragfähigkeit:	60 - 100 kg
Norm:	EN 12530
Rad-Ø:	75 - 150 mm
Temperaturbereich:	- 20 / + 60 °C
Bauhöhe:	100 - 185 mm
Laufverhalten	●●●○○
Fahrgeräusch	●●●○○
Verschleißbeständigkeit	●●●○○
Korrosionsbeständigkeit	●●●○○

Vorteile im Überblick

### Lenkrollen mit Totalfeststeller



Rad-Ø [mm]	Radbreite [mm]	Rückenloch [mm]	Ausladung [mm]	Bauhöhe [mm]	Tragfähigkeit [kg]	Artikelbezeichnung	Bestellnummer
75	25	11	24	100	60	2477PIO075P30-11	4031582361803
75	25	11	24	100	75	2477PJO075P30-11	4031582050363
75	25	11	24	100	75	2477YGO075P30-11	4031582342482
100	32	11	43,5	135	60	2477PIO100P30-11	4031582361841
100	32	13	43,5	135	60	2477PIO100P30-13	4031582365177
100	32	11	43,5	135	80	2477PJO100P30-11	4031582050387
100	32	13	43,5	135	80	2477PJO100P30-13	4031582335064
100	32	11	43,5	135	80	2477YGO100P30-11	4031582343328
100	32	13	43,5	135	80	2477YGO100P30-13	4031582365290
125	32	11	41	160	80	2477PIO125P30-11	4031582361896
125	32	13	41	160	80	2477PIO125P30-13	4031582365184
125	32	11	41	160	100	2477PJO125P30-11	4031582050400
125	32	13	41	160	100	2477PJO125P30-13	4031582335071
125	32	11	41	160	100	2477YGO125P30-11	4031582340600
125	32	13	41	160	100	2477YGO125P30-13	4031582365306
150	30	11	36	185	80	2477PIO150P30-11	4031582361940
150	30	13	36	185	80	2477PIO150P30-13	4031582365191
150	32	11	36	185	100	2477PJO150P30-11	4031582302059
150	30	13	36	185	100	2477PJO150P30-13	4031582365221



#### Rad: PIO

Radkörper: Polypropylen, Lauffläche: Vollgummi, grau-spurlos, ohne Fadenschutz, Gleitlager



#### Rad: PJO

Radkörper: Polypropylen, Lauffläche: TENTEprene (Thermoplastischer Gummi), ohne Fadenschutz, Gleitlager



#### Rad: YGO elektrisch-leitfähig, spurlos

Radkörper: Polypropylen, Lauffläche: TENTEprene (Thermoplastischer Gummi), ohne Fadenschutz, Gleitlager



#### Rad: PJH

Rad-Ø 075, 100 und 125 sind mit Stahlblechfadenschutz und Gleitlager lieferbar. Bitte ersetzen Sie bei Bestellung PJO durch PJH.



# AGILA

## Multifunktionale Rollen

### Material

Gehäuse aus Stahlblech, glanzverzinkt, blaupassiviert, Schwenklager mit zweifachem Kugelkranz, Radachse verschraubt

Tragfähigkeit:	60 - 100 kg
Norm:	EN 12530
Rad-Ø:	100 - 150 mm
Temperaturbereich:	-20 / +60 °C
Bauhöhe:	138 - 188 mm
Laufverhalten:	●●●○○
Fahrgeräusch:	●●●○○
Verschleißbeständigkeit:	●●●○○
Korrosionsbeständigkeit:	●●●○○

Vorteile im Überblick

	Rad-Ø [mm]	Radbreite [mm]	Zapfen-Ø [mm]	Zapfenlänge [mm]	Ausladung [mm]	Bauhöhe [mm]	Tragfähigkeit [kg]	Artikelbezeichnung	Bestellnummer
<b>Lenkrollen</b>									
	100	32	28	45	38	138	60	2470PIO100R05-28 Institutional	4031582393651
	100	32	28	45	38	138	80	2470PJO100R05-28	4031582300741
	100	32	28	45	38	138	80	2470YGO100R05-28	4031582343489
	125	32	28	45	41	163	80	2470PIO125R05-28	4031582361124
	125	32	28	45	41	163	100	2470PJO125R05-28	4031582300796
	125	32	28	45	41	163	100	2470YGO125R05-28	4031582344356
	150	32	28	45	45	188	80	2470PIO150R05-28	4031582361186
	150	32	28	45	45	188	100	2470PJO150R05-28	4031582300864
<b>Lenkrollen mit Totalfeststeller</b>									
	100	32	28	45	43,5	138	60	2477PIO100R05-28	4031582361865
	100	32	28	45	43,5	138	80	2477PJO100R05-28	4031582301991
	100	32	28	45	43,5	138	80	2477YGO100R05-28	4031582343496
	125	32	28	45	41	163	80	2477PIO125R05-28	4031582361919
	125	32	28	45	41	163	100	2477PJO125R05-28	4031582302028
	125	32	28	45	41	163	100	2477YGO125R05-28	4031582340822
	150	32	28	45	36	188	80	2477PIO150R05-28	4031582361964
	150	32	28	45	36	188	100	2477PJO150R05-28	4031582302073
<b>Lenkrollen mit Richtungsfeststeller</b>									
	100	32	28	45	43,5	138	60	2471PIO100R05-28	4031582361452
	100	32	28	45	43,5	138	80	2471PJO100R05-28	4031582301366
	100	32	28	45	43,5	138	80	2471YGO100R05-28	4031582341461
	125	32	28	45	41	163	80	2471PIO125R05-28	4031582361476
	125	32	28	45	41	163	100	2471PJO125R05-28	4031582301380
	125	32	28	45	41	163	100	2471YGO125R05-28	4031582341683
	150	32	28	45	36	188	80	2471PIO150R05-28	4031582361490
	150	32	28	45	36	188	100	2471PJO150R05-28	4031582301403



**Rad: PIO**  
Radkörper: Polypropylen, Lauffläche: Vollgummi, grau-spurlos, ohne Fadenschutz, Gleitlager



**Rad: PJO**  
Radkörper: Polypropylen, Lauffläche: TENTEprene (Thermoplastischer Gummi), ohne Fadenschutz, Gleitlager



**Rad: YGO elektrisch-leitfähig, spurlos**  
Radkörper: Polypropylen, Lauffläche: TENTEprene (Thermoplastischer Gummi), ohne Fadenschutz, Gleitlager



**Rad: PJH**  
Rad-Ø 075, 100 und 125 sind mit Stahlblechfadenschutz und Gleitlager lieferbar. Bitte ersetzen Sie bei Bestellung PJO durch PJH.

# AGILA

## Multifunktionale Rollen

### Material

Gehäuse aus Stahlblech, glanzverzinkt, blaupassiviert, Schwenklager mit zweifachem Kugelkranz, Radachse verschraubt

Tragfähigkeit:	60 - 100 kg
Norm:	EN 12530
Rad-Ø:	75 - 150 mm
Temperaturbereich:	- 10 / + 40 °C
Bauhöhe:	103 - 188 mm
Laufverhalten	●●●○○
Fahrgeräusch	●●●○○
Verschleißbeständigkeit	●●●○○
Korrosionsbeständigkeit	●●●○○

Vorteile im Überblick

	Rad-Ø [mm]	Radbreite [mm]	Expander-Ø [mm]		Ausladung [mm]	Bauhöhe [mm]	Tragfähigkeit [kg]		Artikelbezeichnung	Bestellnummer
<b>Lenkrollen</b>										
	75	25	19 - 35		24	103	60		2470PIO075R07*	4031582361025
	75	25	19 - 35		24	103	75		2470PJO075R07*	4031582356922
	75	25	19 - 35		24	103	75		2470YGO075R07*	4031582357141
	100	32	19 - 35		38	138	60		2470PIO100R07*	4031582361087
	100	32	19 - 35		38	138	80		2470PJO100R07*	4031582356946
	100	32	19 - 35		38	138	80		2470YGO100R07*	4031582357165
	125	32	19 - 35		41	163	80		2470PIO125R07*	4031582361148
	125	32	19 - 35		41	163	100		2470PJO125R07*	4031582356960
	125	32	19 - 35		41	163	100		2470YGO125R07*	4031582357189
	150	32	19 - 35		45	188	80		2470PIO150R07*	4031582361209
	150	32	19 - 35		45	188	100		2470PJO150R07*	4031582356984
<b>Lenkrollen mit Totalfeststeller</b>										
	75	25	19 - 35		24	103	60		2477PIO075R07*	4031582361827
	75	25	19 - 35		24	103	60		2477PJO075R07*	4031582357349
	75	25	19 - 35		24	103	75		2477YGO075R07*	4031582357561
	100	32	19 - 35		43,5	138	60		2477PIO100R07*	4031582361872
	100	32	19 - 35		43,5	138	80		2477PJO100R07*	4031582357363
	100	32	19 - 35		43,5	138	80		2477YGO100R07*	4031582357585
	125	32	19 - 35		41	163	80		2477PIO125R07*	4031582361926
	125	32	19 - 35		41	163	100		2477PJO125R07*	4031582357387
	125	32	19 - 35		41	163	100		2477YGO125R07*	4031582357608
	150	32	19 - 35		36	188	80		2477PIO150R07*	4031582361971
	150	32	19 - 35		36	188	100		2477PJO150R07*	4031582357400



#### Rad: PIO

Radkörper: Polypropylen, Lauffläche: Vollgummi, grau-spurlos, ohne Fadenschutz, Gleitlager



#### Rad: PJO

Radkörper: Polypropylen, Lauffläche: TENTEprene (Thermoplastischer Gummi), ohne Fadenschutz, Gleitlager



#### Rad: YGO elektrisch-leitfähig, spurlos

Radkörper: Polypropylen, Lauffläche: TENTEprene (Thermoplastischer Gummi), ohne Fadenschutz, Gleitlager



#### Rad: PJH

Rad-Ø 075, 100 und 125 sind mit Stahlblechfadenschutz und Gleitlager lieferbar. Bitte ersetzen Sie bei Bestellung PJO durch PJH.

# AGILA

## Multifunktionale Rollen

### Material

Gehäuse aus Stahlblech, glanzverzinkt, blaupassiviert, Schwenklager mit zweifachem Kugelkranz, Radachse verschraubt

Tragfähigkeit:	60 - 100 kg
Norm:	EN 12530
Rad-Ø:	75 - 150 mm
Temperaturbereich:	- 10 / + 40 °C
Bauhöhe:	103 - 188 mm
Laufverhalten:	●●●○○
Fahrgeräusch:	●●●○○
Verschleißbeständigkeit:	●●●○○
Korrosionsbeständigkeit:	●●●○○

Vorteile im Überblick

	Rad-Ø [mm]	Radbreite [mm]	Expander-Ø [mm]	Ausladung [mm]	Bauhöhe [mm]	Tragfähigkeit [kg]	Artikelbezeichnung	Bestellnummer
<b>Lenkrollen</b>								
	75	25	21,5 - 40	24	103	60	2470PIO075R47*	4031582361032
	75	25	21,5 - 40	24	103	75	2470PJO075R47*	4031582356939
	75	25	21,5 - 40	24	103	75	2470YGO075R47*	4031582357158
	100	32	21,5 - 40	38	138	60	2470PIO100R47*	4031582361094
	100	32	21,5 - 40	38	138	80	2470PJO100R47*	4031582356953
	100	32	21,5 - 40	38	138	80	2470YGO100R47*	4031582357172
	125	32	21,5 - 40	41	163	80	2470PIO125R47*	4031582361155
	125	32	21,5 - 40	41	163	100	2470PJO125R47*	4031582356977
	125	32	21,5 - 40	41	163	100	2470YGO125R47*	4031582357196
	150	32	21,5 - 40	45	188	80	2470PIO150R47*	4031582361216
	150	32	21,5 - 40	45	188	100	2470PJO150R47*	4031582356991
<b>Lenkrollen mit Totalfeststeller</b>								
	75	25	21,5 - 40	24	103	60	2477PIO075R47*	4031582361834
	75	25	21,5 - 40	24	103	60	2477PJO075R47*	4031582357356
	75	25	21,5 - 40	24	103	75	2477YGO075R47*	4031582357578
	100	32	21,5 - 40	43,5	138	60	2477PIO100R47*	4031582361889
	100	32	21,5 - 40	43,5	138	80	2477PJO100R47*	4031582357370
	100	32	21,5 - 40	43,5	138	80	2477YGO100R47*	4031582357592
	125	32	21,5 - 40	41	163	80	2477PIO125R47*	4031582361933
	125	32	21,5 - 40	41	163	100	2477PJO125R47*	4031582357394
	125	32	21,5 - 40	41	163	100	2477YGO125R47*	4031582357615
	150	32	21,5 - 40	36	188	80	2477PIO150R47*	4031582361988
	150	32	21,5 - 40	36	188	100	2477PJO150R47*	4031582357417



#### Rad: PIO

Radkörper: Polypropylen, Lauffläche: Vollgummi, grau-spurlos, ohne Fadenschutz, Gleitlager



#### Rad: PJO

Radkörper: Polypropylen, Lauffläche: TENTEprene (Thermoplastischer Gummi), ohne Fadenschutz, Gleitlager



#### Rad: YGO elektrisch-leitfähig, spurlos

Radkörper: Polypropylen, Lauffläche: TENTEprene (Thermoplastischer Gummi), ohne Fadenschutz, Gleitlager



#### Rad: PJH

Rad-Ø 075, 100 und 125 sind mit Stahlblechfadenschutz und Gleitlager lieferbar. Bitte ersetzen Sie bei Bestellung PJO durch PJH.

# AGILA

## Multifunktionale Rollen

### Material

Gehäuse aus Stahlblech, glanzverzinkt, blaupassiviert, Schwenklager mit zweifachem Kugelkranz, Radachse verschraubt

Tragfähigkeit:	60 - 100 kg
Norm:	EN 12530
Rad-Ø:	75 - 150 mm
Temperaturbereich:	-20 / +60 °C
Bauhöhe:	100 - 185 mm
Laufverhalten	●●●○○
Fahrgeräusch	●●●○○
Verschleißbeständigkeit	●●●○○
Korrosionsbeständigkeit	●●●○○

Vorteile im Überblick

	Rad-Ø [mm]	Radbreite [mm]	Plattenabmessung [mm]	Plattenlochanstand [mm]	Plattenloch [mm]	Ausladung [mm]	Bauhöhe [mm]	Tragfähigkeit [kg]	Artikelbezeichnung	Bestellnummer
<b>Lenkrollen</b>										
	75	25	60 x 60	48/38 x 48/38	6,3	24	100	60	2470PIP075P40	4031582361230
	75	25	60 x 60	48/38 x 48/38	6,3	24	100	75	2470PJP075P40	4031582010466
	100	32	77 x 67	61,5/56 x 51,5/46,5	8,5	38	135	80	2470PIP100P50	4031582361278
	100	32	77 x 67	61,5/56 x 51,5/46,5	8,5	38	135	100	2470PJP100P50	4031582010480
	125	32	77 x 67	61,5/56 x 51,5/46,5	8,5	41	160	100	2470PIP125P50	4031582361339
	125	32	77 x 67	61,5/56 x 51,5/46,5	8,5	41	160	100	2470PJP125P50	4031582010503
	150	32	77 x 67	61,5/56 x 51,5/46,5	8,5	45	185	80	2470PIP150P50	4031582361391
	150	32	77 x 67	61,5/56 x 51,5/46,5	8,5	45	185	100	2470PJP150P50	4031582010756
<b>Bockrollen</b>										
	75	25	67 x 60	48/40 x 48/40	6,3	100	60		2478PIP075P60	4031582362220
	75	25	67 x 60	48/40 x 48/40	6,3	100	75		2478PJP075P60	4031582302400
	100	32	77 x 67	61,5/56 x 51,5/46,5	8,5	135	80		2478PIP100P50	4031582362237
	100	32	77 x 67	61,5/56 x 51,5/46,5	8,5	135	100		2478PJP100P50	4031582030365
	125	32	77 x 67	61,5/56 x 51,5/46,5	8,5	160	80		2478PIP125P50	4031582362244
	125	32	77 x 67	61,5/56 x 51,5/46,5	8,5	160	100		2478PJP125P50	4031582030389
	150	32	77 x 67	61,5/56 x 51,5/46,5	8,5	185	80		2478PIP150P50	4031582362251
	150	32	77 x 67	61,5/56 x 51,5/46,5	8,5	185	100		2478PJP150P50	4031582030631
<b>Lenkrollen mit Totalfeststeller</b>										
	75	25	60 x 60	48/38 x 48/38	6,3	24	100	60	2477PIP075P40	4031582362008
	75	25	60 x 60	48/38 x 48/38	6,3	24	100	75	2477PJP075P40	4031582050431
	100	32	77 x 67	61,5/56 x 51,5/46,5	8,5	43,5	135	80	2477PIP100P50	4031582362046
	100	32	77 x 67	61,5/56 x 51,5/46,5	8,5	43,5	135	100	2477PJP100P50	4031582050455
	125	32	77 x 67	61,5/56 x 51,5/46,5	8,5	41	160	100	2477PIP125P50	4031582362091
	125	32	77 x 67	61,5/56 x 51,5/46,5	8,5	41	160	100	2477PJP125P50	4031582050479
	150	32	77 x 67	61,5/56 x 51,5/46,5	8,5	36	185	80	2477PIP150P50	4031582362145
	150	32	77 x 67	61,5/56 x 51,5/46,5	8,5	36	185	100	2477PJP150P50	4031582050691
<b>Lenkrollen mit Richtungsfeststeller</b>										
	100	32	77 x 67	61,5/56 x 51,5/46,5	8,5	43,5	135	80	2471PIP100P50	4031582361506
	100	32	77 x 67	61,5/56 x 51,5/46,5	8,5	43,5	135	100	2471PJP100P50	4031582301410
	125	32	77 x 67	61,5/56 x 51,5/46,5	8,5	41	160	80	2471PIP125P50	4031582361520
	125	32	77 x 67	61,5/56 x 51,5/46,5	8,5	41	160	100	2471PJP125P50	4031582301434
	150	32	77 x 67	61,5/56 x 51,5/46,5	8,5	36	185	80	2471PIP150P50	4031582361544
	150	32	77 x 67	61,5/56 x 51,5/46,5	8,5	36	185	100	2471PJP150P50	4031582301458

**Rad: PJP**  
Radkörper: Polypropylen, Lauffläche: TENTEprene (Thermoplastischer Gummi), mit Fadenschutz, Präzisionskugellager

**Rad: PIP**  
Radkörper: Polypropylen, Lauffläche: Vollgummi, grau-spurlos, mit Fadenschutz, Präzisionskugellager

**Optionales Rad: DIK**  
Radkörper: Stahlblech, Lauffläche: Gummi, grau, spurlos, mit Fadenschutz, Konuskugellager

**Optionales Rad: DYK elektrisch-leitfähig und ESD-tauglich**  
Radkörper: Stahlblech, Lauffläche: Gummi, schwarz, kontaktfarbefreig, mit Fadenschutz, Konuskugellager

# AGILA

## Multifunktionale Rollen

### Material

Gehäuse aus Stahlblech, glanzverzinkt, blaupassiviert, Schwenklager mit zweifachem Kugelkranz, Radachse verschraubt

Tragfähigkeit:	60 - 100 kg
Norm:	EN 12530
Rad-Ø:	75 - 150 mm
Temperaturbereich:	-20 / +60 °C
Bauhöhe:	100 - 185 mm
Laufverhalten	●●●○○
Fahrgeräusch	●●●○○
Verschleißbeständigkeit	●●●○○
Korrosionsbeständigkeit	●●●○○

Vorteile im Überblick

	Rad-Ø [mm]	Radbreite [mm]	Rückenloch [mm]	Ausladung [mm]	Bauhöhe [mm]	Tragfähigkeit [kg]	Artikelbezeichnung	Bestellnummer
<b>Lenkrollen</b>								
	75	25	11	24	100	60	2470PIP075P30-11	4031582361223
	75	25	11	24	100	75	2470PJP075P30-11	4031582010459
	100	32	11	38	135	80	2470PIP100P30-11	4031582361261
	100	32	13	38	135	80	2470PIP100P30-13	4031582365061
	100	32	11	38	135	100	2470PJP100P30-11	4031582010473
	100	32	13	38	135	100	2470PJP100P30-13	4031582334944
	125	32	11	41	160	100	2470PIP125P30-11	4031582361322
	125	32	13	41	160	100	2470PIP125P30-13	4031582334890
	125	32	11	41	160	100	2470PJP125P30-11	4031582010497
	125	32	13	41	160	100	2470PJP125P30-13	4031582338973
	150	32	11	45	185	80	2470PIP150P30-11	4031582361384
	150	32	13	45	185	80	2470PIP150P30-13	4031582365078
	150	32	11	45	185	100	2470PJP150P30-11	4031582010749
	150	32	13	45	185	100	2470PJP150P30-13	4031582338997
<b>Lenkrollen mit Totalfeststeller</b>								
	75	25	11	24	100	60	2477PIP075P30-11	4031582361995
	75	25	11	24	100	75	2477PJP075P30-11	4031582050424
	100	32	11	43,5	135	80	2477PIP100P30-11	4031582362039
	100	32	13	43,5	135	80	2477PIP100P30-13	4031582365207
	100	32	11	43,5	135	100	2477PJP100P30-11	4031582050448
	100	32	13	43,5	135	100	2477PJP100P30-13	4031582335118
	125	32	11	41	160	100	2477PIP125P30-11	4031582362084
	125	32	13	41	160	100	2477PIP125P30-13	4031582335040
	125	32	11	41	160	100	2477PJP125P30-11	4031582050462
	125	32	13	41	160	100	2477PJP125P30-13	4031582338980
	150	32	11	36	185	80	2477PIP150P30-11	4031582362138
	150	32	13	36	185	80	2477PIP150P30-13	4031582365214
	150	32	11	36	185	100	2477PJP150P30-11	4031582050684
	150	32	13	36	185	100	2477PJP150P30-13	4031582335101



#### Rad: PJP

Radkörper: Polypropylen, Lauffläche: TENTEprene (Thermoplastischer Gummi), mit Fadenschutz, Präzisionskugellager



#### Rad: PIP

Radkörper: Polypropylen, Lauffläche: Vollgummi, grau-spurlos, mit Fadenschutz, Präzisionskugellager



#### Optionales Rad: DIK

Radkörper: Stahlblech, Lauffläche: Gummi, grau, spurlos, mit Fadenschutz, Konuskugellager



#### Optionales Rad: DYK elektrisch-leitfähig und ESD-tauglich

Radkörper: Stahlblech, Lauffläche: Gummi, schwarz, kontaktfarbfreie, mit Fadenschutz, Konuskugellager

# AGILA

## Multifunktionale Rollen

### Material

Gehäuse aus Stahlblech, glanzverzinkt, blaupassiviert, Schwenklager mit zweifachem Kugelkranz, Radachse verschraubt

Tragfähigkeit:	80 - 100 kg
Norm:	EN 12530
Rad-Ø:	100 - 150 mm
Temperaturbereich:	-20 / +60 °C
Bauhöhe:	138 - 188 mm
Laufverhalten:	●●●○○
Fahrgeräusch:	●●●○○
Verschleißbeständigkeit:	●●●○○
Korrosionsbeständigkeit:	●●●○○

Vorteile im Überblick

	Rad-Ø [mm]	Radbreite [mm]	Zapfen-Ø [mm]	Zapfenlänge [mm]	Ausladung [mm]	Bauhöhe [mm]	Tragfähigkeit [kg]	Artikelbezeichnung	Bestellnummer
<b>Lenkrollen</b>									
	100	32	28	45	38	138	80	2470PIP100R05-28	4031582361285
	100	32	28	45	38	138	100	2470PJP100R05-28	4031582300932
	125	32	28	45	41	163	100	2470PIP125R05-28	4031582361346
	125	32	28	45	41	163	100	2470PJP125R05-28	4031582300987
	150	32	28	45	45	188	80	2470PIP150R05-28	4031582361407
	150	32	28	45	45	185	100	2470PJP150R05-28	4031582301038
<b>Lenkrollen mit Totalfeststeller</b>									
	100	32	28	45	43,5	138	80	2477PIP100R05-28	4031582362053
	100	32	28	45	43,5	138	100	2477PJP100R05-28	4031582302127
	125	32	28	45	41	163	100	2477PIP125R05-28	4031582362107
	125	32	28	45	41	163	100	2477PJP125R05-28	4031582302158
	150	32	28	45	36	188	80	2477PIP150R05-28	4031582362152
	150	32	28	45	36	188	100	2477PJP150R05-28	4031582302189
<b>Lenkrollen mit Richtungsfeststeller</b>									
	100	32	28	45	43,5	138	80	2471PIP100R05-28	4031582361513
	100	32	28	45	43,5	138	100	2471PJP100R05-28	4031582301427
	125	32	28	45	41	163	80	2471PIP125R05-28	4031582361537
	125	32	28	45	41	160	100	2471PJP125R05-28	4031582301441
	150	32	28	45	36	188	80	2471PIP150R05-28	4031582361551
	150	32	28	45	36	188	100	2471PJP150R05-28	4031582301465



#### Rad: PJP

Radkörper: Polypropylen, Lauffläche: TENTEprene (Thermoplastischer Gummi), mit Fadenschutz, Präzisionskugellager



#### Rad: PIP

Radkörper: Polypropylen, Lauffläche: Vollgummi, grau-spurlos, mit Fadenschutz, Präzisionskugellager



#### Optionales Rad: DIK

Radkörper: Stahlblech, Lauffläche: Gummi, grau, spurlos, mit Fadenschutz, Konuskugellager



#### Optionales Rad: DYK elektrisch-leitfähig und ESD-tauglich

Radkörper: Stahlblech, Lauffläche: Gummi, schwarz, kontaktfarbefrei, mit Fadenschutz, Konuskugellager

# AGILA

## Multifunktionale Rollen

### Material

Gehäuse aus Stahlblech, glanzverzinkt, blaupassiviert, Schwenklager mit zweifachem Kugelkranz, Radachse verschraubt

Tragfähigkeit:	60 - 100 kg
Norm:	EN 12530
Rad-Ø:	75 - 150 mm
Temperaturbereich:	- 10 / + 40 °C
Bauhöhe:	103 - 188 mm
Laufverhalten	●●●○○
Fahrgeräusch	●●●○○
Verschleißbeständigkeit	●●●○○
Korrosionsbeständigkeit	●●●○○

Vorteile im Überblick

	Rad-Ø [mm]	Radbreite [mm]	Expander-Ø [mm]		Ausladung [mm]	Bauhöhe [mm]	Tragfähigkeit [kg]		Artikelbezeichnung	Bestellnummer
<b>Lenkrollen</b>										
	75	25	19 - 35		24	103	60		2470PIP075R07*	4031582361247
	75	25	19 - 35		24	103	75		2470PJP075R07*	4031582357004
	100	32	19 - 35		38	138	80		2470PIP100R07*	4031582361308
	100	32	19 - 35		38	138	100		2470PJP100R07*	4031582357028
	125	32	19 - 35		41	163	100		2470PIP125R07*	4031582361360
	125	32	19 - 35		41	163	100		2470PJP125R07*	4031582357042
	150	32	19 - 35		45	188	80		2470PIP150R07*	4031582361421
	150	32	19 - 35		45	188	100		2470PJP150R07*	4031582357066
<b>Lenkrollen mit Totalfeststeller</b>										
	75	25	19 - 35		24	103	60		2477PIP075R07*	4031582362015
	75	25	19 - 35		24	103	60		2477PJP075R07*	4031582357424
	100	32	19 - 35		43,5	138	80		2477PIP100R07*	4031582362060
	100	32	19 - 35		43,5	138	100		2477PJP100R07*	4031582357448
	125	32	19 - 35		41	163	100		2477PIP125R07*	4031582362114
	125	32	19 - 35		41	163	100		2477PJP125R07*	4031582357462
	150	32	19 - 35		36	188	80		2477PIP150R07*	4031582362169
	150	32	19 - 35		36	188	100		2477PJP150R07*	4031582357486



#### Rad: PJP

Radkörper: Polypropylen, Lauffläche: TENTEprene (Thermoplastischer Gummi), mit Fadenschutz, Präzisionskugellager



#### Rad: PIP

Radkörper: Polypropylen, Lauffläche: Vollgummi, grau-spurlos, mit Fadenschutz, Präzisionskugellager



#### Optionales Rad: DIK

Radkörper: Stahlblech, Lauffläche: Gummi, grau, spurlos, mit Fadenschutz, Konuskugellager



#### Optionales Rad: DYK elektrisch-leitfähig und ESD-tauglich

Radkörper: Stahlblech, Lauffläche: Gummi, schwarz, kontaktfarbfreie, mit Fadenschutz, Konuskugellager



# AGILA

## Multifunktionale Rollen

### Material

Gehäuse aus Stahlblech, glanzverzinkt, blaupassiviert, Schwenklager mit zweifachem Kugelkranz, Radachse verschraubt

Tragfähigkeit:	60 - 100 kg
Norm:	EN 12530
Rad-Ø:	75 - 150 mm
Temperaturbereich:	- 10 / + 40 °C
Bauhöhe:	103 - 188 mm
Laufverhalten	●●●○○
Fahrgeräusch	●●●○○
Verschleißbeständigkeit	●●●○○
Korrosionsbeständigkeit	●●●○○

Vorteile im Überblick

	Rad-Ø [mm]	Radbreite [mm]	Expander-Ø [mm]		Ausladung [mm]	Bauhöhe [mm]	Tragfähigkeit [kg]		Artikelbezeichnung	Bestellnummer
<b>Lenkrollen</b>										
	75	25	21,5 - 40		24	103	60		2470PIP075R47*	4031582361254
	75	25	21,5 - 40		24	103	75		2470PJP075R47*	4031582357011
	100	32	21,5 - 40		38	138	80		2470PIP100R47*	4031582361315
	100	32	21,5 - 40		38	138	100		2470PJP100R47*	4031582357035
	125	32	21,5 - 40		41	163	100		2470PIP125R47*	4031582361377
	125	32	21,5 - 40		41	163	100		2470PJP125R47*	4031582357059
	150	32	21,5 - 40		45	188	80		2470PIP150R47*	4031582361438
	150	32	21,5 - 40		45	188	100		2470PJP150R47*	4031582357073
<b>Lenkrollen mit Totalfeststeller</b>										
	75	25	21,5 - 40		24	103	60		2477PIP075R47*	4031582362022
	75	25	21,5 - 40		24	103	60		2477PJP075R47*	4031582357431
	100	32	21,5 - 40		43,5	138	80		2477PIP100R47*	4031582362077
	100	32	21,5 - 40		43,5	138	100		2477PJP100R47*	4031582357455
	125	32	21,5 - 40		41	163	100		2477PIP125R47*	4031582362121
	125	32	21,5 - 40		41	163	100		2477PJP125R47*	4031582357479
	150	32	21,5 - 40		36	188	80		2477PIP150R47*	4031582362176
	150	32	21,5 - 40		36	188	100		2477PJP150R47*	4031582357493



#### Rad: PJP

Radkörper: Polypropylen, Lauffläche: TENTEprene (Thermoplastischer Gummi), mit Fadenschutz, Präzisionskugellager



#### Rad: PIP

Radkörper: Polypropylen, Lauffläche: Vollgummi, grau-spurlos, mit Fadenschutz, Präzisionskugellager



#### Optionales Rad: DIK

Radkörper: Stahlblech, Lauffläche: Gummi, grau, spurlos, mit Fadenschutz, Konuskugellager



#### Optionales Rad: DYK elektrisch-leitfähig und ESD-tauglich

Radkörper: Stahlblech, Lauffläche: Gummi, schwarz, kontaktfarbfrei, mit Fadenschutz, Konuskugellager



# AGILA

## Multifunktionale Rollen

### Material

Gehäuse aus Stahlblech, glanzverzinkt, blaupassiviert, Schwenklager mit zweifachem Kugelkranz, Radachse verschraubt

Tragfähigkeit:	100 kg
Norm:	EN 12530
Rad-Ø:	100 - 150 mm
Temperaturbereich:	-25 / -25 °C
Bauhöhe:	135 - 185 mm
Laufverhalten	●●●○○
Fahrgeräusch	●●●○○
Verschleißbeständigkeit	●●●○○
Korrosionsbeständigkeit	●●●○○

Vorteile im Überblick

	Rad-Ø [mm]	Radbreite [mm]	Plattenabmessung [mm]	Plattenlochabstand [mm]	Plattenloch [mm]	Ausladung [mm]	Bauhöhe [mm]	Tragfähigkeit [kg]	Artikelbezeichnung	Bestellnummer
<b>Lenkrollen</b>										
	100	32	77 x 67	61,5/56 x 51,5/46,5	8,5	38	135	100	2470UAP100P50	4031582301113
	100	32	77 x 67	61,5/56 x 51,5/46,5	8,5	38	135	100	2470XSP100P50	4031582342949
	125	32	77 x 67	61,5/56 x 51,5/46,5	8,5	41	160	100	2470UAP125P50	4031582301168
	125	32	77 x 67	61,5/56 x 51,5/46,5	8,5	41	160	100	2470XSP125P50	4031582343823
	150	32	77 x 67	61,5/56 x 51,5/46,5	8,5	45	185	100	2470UAP150P50	4031582301212
	150	32	77 x 67	61,5/56 x 51,5/46,5	8,5	45	185	100	2470XSP150P50	4031582341874
<b>Bockrollen</b>										
	100	32	77 x 67	61,5/56 x 51,5/46,5	8,5		135	100	2478UAP100P50	4031582302417
	100	32	77 x 67	61,5/56 x 51,5/46,5	8,5		135	100	2478XSP100P50	4031582344851
	125	32	77 x 67	61,5/56 x 51,5/46,5	8,5		160	100	2478UAP125P50	4031582302424
	125	32	77 x 67	61,5/56 x 51,5/46,5	8,5		160	100	2478XSP125P50	4031582344813
	150	32	77 x 67	61,5/56 x 51,5/46,5	8,5		185	100	2478UAP150P50	4031582302431
	150	32	77 x 67	61,5/56 x 51,5/46,5	8,5		185	100	2478XSP150P50	4031582344776
<b>Lenkrollen mit Totalfeststeller</b>										
	100	32	77 x 67	61,5/56 x 51,5/46,5	8,5	43,5	135	100	2477UAP100P50	4031582302226
	100	32	77 x 67	61,5/56 x 51,5/46,5	8,5	43,5	135	100	2477XSP100P50	4031582343304
	125	32	77 x 67	61,5/56 x 51,5/46,5	8,5	41	160	100	2477UAP125P50	4031582302271
	125	32	77 x 67	61,5/56 x 51,5/46,5	8,5	41	160	100	2477XSP125P50	4031582344141
	150	32	77 x 67	61,5/56 x 51,5/46,5	8,5	36	185	100	2477UAP150P50	4031582302325
	150	32	77 x 67	61,5/56 x 51,5/46,5	8,5	36	185	100	2477XSP150P50	4031582344769
<b>Lenkrollen mit Richtungsfeststeller</b>										
	100	32	77 x 67	61,5/56 x 51,5/46,5	8,5	43,5	135	100	2471UAP100P50	4031582301472
	100	32	77 x 67	61,5/56 x 51,5/46,5	8,5	43,5	135	100	2471XSP100P50	4031582342819
	125	32	77 x 67	61,5/56 x 51,5/46,5	8,5	41	160	100	2471UAP125P50	4031582301496
	125	32	77 x 67	61,5/56 x 51,5/46,5	8,5	41	160	100	2471XSP125P50	4031582342956
	150	32	77 x 67	61,5/56 x 51,5/46,5	8,5	36	185	100	2471UAP150P50	4031582301519
	150	32	77 x 67	61,5/56 x 51,5/46,5	8,5	36	185	100	2471XSP150P50	4031582343090

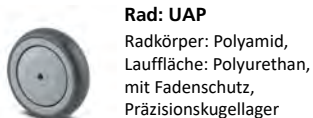

**Rad: UAP**  
Radkörper: Polyamid,  
Lauffläche: Polyurethan,  
mit Fadenschutz,  
Präzisionskugellager



**Rad: XSP**  
**elektrisch-leitfähig, spurlos**  
Radkörper: Polyamid,  
Lauffläche: Polyurethan,  
mit Fadenschutz,  
Präzisionskugellager

# AGILA

## Multifunktionale Rollen

### Material

Gehäuse aus Stahlblech, glanzverzinkt, blaupassiviert, Schwenklager mit zweifachem Kugelkranz, Radachse verschraubt

Tragfähigkeit:	100 kg
Norm:	EN 12530
Rad-Ø:	100 - 150 mm
Temperaturbereich:	-25 / -25 °C
Bauhöhe:	135 - 185 mm
Laufverhalten:	●●●○○
Fahrgeräusch:	●●●○○
Verschleißbeständigkeit:	●●●○○
Korrosionsbeständigkeit:	●●●○○

Vorteile im Überblick

	Rad-Ø [mm]	Radbreite [mm]	Rückenloch [mm]	Ausladung [mm]	Bauhöhe [mm]	Tragfähigkeit [kg]	Artikelbezeichnung	Bestellnummer
<b>Lenkrollen</b>								
	100	32	11	38	135	100	2470UAP100P30-11	4031582301106
	100	32	13	38	135	100	2470UAP100P30-13	4031582365092
	100	32	11	38	135	100	2470XSP100P30-11	4031582342871
	100	32	13	38	135	100	2470XSP100P30-13	4031582365122
	125	32	11	41	160	100	2470UAP125P30-11	4031582301151
	125	32	13	41	160	100	2470UAP125P30-13	4031582365108
	125	32	11	41	160	100	2470XSP125P30-11	4031582343731
	125	32	13	41	160	100	2470XSP125P30-13	4031582365139
	150	32	11	45	185	100	2470UAP150P30-11	4031582301205
	150	32	13	45	185	100	2470UAP150P30-13	4031582365115
	150	32	11	45	185	100	2470XSP150P30-11	4031582341775
	150	32	13	45	185	100	2470XSP150P30-13	4031582365146
<b>Lenkrollen mit Totalfeststeller</b>								
	100	32	11	43,5	135	100	2477UAP100P30-11	4031582302219
	100	32	13	43,5	135	100	2477UAP100P30-13	4031582365238
	100	32	11	43,5	135	100	2477XSP100P30-11	4031582343236
	100	32	13	43,5	135	100	2477XSP100P30-13	4031582365269
	125	32	11	41	160	100	2477UAP125P30-11	4031582302264
	125	32	13	41	160	100	2477UAP125P30-13	4031582365245
	125	32	11	41	160	100	2477XSP125P30-11	4031582344080
	125	32	13	41	160	100	2477XSP125P30-13	4031582365276
	150	32	11	36	185	100	2477UAP150P30-11	4031582302318
	150	32	13	36	185	100	2477UAP150P30-13	4031582365252
	150	32	11	36	185	100	2477XSP150P30-11	4031582344721
	150	32	13	36	185	100	2477XSP150P30-13	4031582365283



#### Rad: UAP

Radkörper: Polyamid, Lauffläche: Polyurethan, mit Fadenschutz, Präzisionskugellager



#### Rad: XSP elektrisch-leitfähig, spurlos

Radkörper: Polyamid, Lauffläche: Polyurethan, mit Fadenschutz, Präzisionskugellager



#### Einfache Montage

Diese Rollen können mit handelsüblichen Schrauben beliebiger Länge montiert werden.

# AGILA

























## Multifunktionale Rollen

### Material

Gehäuse aus Stahlblech, glanzverzinkt, blaupassiviert, Schwenklager mit zweifachem Kugelkranz, Radachse verschraubt

Tragfähigkeit:	100 kg
Norm:	EN 12530
Rad-Ø:	100 - 150 mm
Temperaturbereich:	-25 / -25 °C
Bauhöhe:	138 - 188 mm
Laufverhalten:	●●●○○
Fahrgeräusch:	●●●○○
Verschleißbeständigkeit:	●●●○○
Korrosionsbeständigkeit:	●●●○○

Vorteile im Überblick

	Rad-Ø [mm]	Radbreite [mm]	Zapfen-Ø [mm]	Zapfenlänge [mm]	Ausladung [mm]	Bauhöhe [mm]	Tragfähigkeit [kg]	Artikelbezeichnung	Bestellnummer
<b>Lenkrollen</b>									
	100	32	28	45	38	138	100	2470UAP100R05-28	4031582301120
	100	32	28	45	38	138	100	2470XSP100R05-28	4031582343014
	125	32	28	45	41	163	100	2470UAP125R05-28	4031582301175
	125	32	28	45	41	163	100	2470XSP125R05-28	4031582343892
	150	32	28	45	45	188	100	2470UAP150R05-28	4031582301229
	150	32	28	45	45	188	100	2470XSP150R05-28	4031582341973
<b>Lenkrollen mit Totalfeststeller</b>									
	100	32	28	45	43,5	138	100	2477UAP100R05-28	4031582302233
	100	32	28	45	43,5	138	100	2477XSP100R05-28	4031582343373
	125	32	28	45	41	163	100	2477UAP125R05-28	4031582302288
	125	32	28	45	41	163	100	2477XSP125R05-28	4031582344196
	150	32	28	45	36	188	100	2477UAP150R05-28	4031582302332
	150	32	28	45	36	188	100	2477XSP150R05-28	4031582344806
<b>Lenkrollen mit Richtungsfeststeller</b>									
	100	32	28	45	43,5	138	100	2471UAP100R05-28	4031582301489
	100	32	28	45	43,5	138	100	2471XSP100R05-28	4031582342888
	125	32	28	45	41	163	100	2471UAP125R05-28	4031582301502
	125	32	28	45	41	163	100	2471XSP125R05-28	4031582343021
	150	32	28	45	36	188	100	2471UAP150R05-28	4031582301526
	150	32	28	45	36	188	100	2471XSP150R05-28	4031582343168



**Rad: UAP**  
Radkörper: Polyamid,  
Lauffläche: Polyurethan,  
mit Fadenschutz,  
Präzisionskugellager



**Rad: XSP**  
**elektrisch-leitfähig, spurlos**  
Radkörper: Polyamid,  
Lauffläche: Polyurethan,  
mit Fadenschutz,  
Präzisionskugellager



**Zubehör**  
Passende Reduzierhülsen  
finden Sie im Kapitel  
Zubehör.

# AGILA

## Multifunktionale Rollen

### Material

Gehäuse aus Stahlblech, glanzverzinkt, blaupassiviert, Schwenklager mit zweifachem Kugelkranz, Radachse verschraubt

Tragfähigkeit:	100 kg
Norm:	EN 12530
Rad-Ø:	100 - 150 mm
Temperaturbereich:	-10 / +40 °C
Bauhöhe:	138 - 188 mm
Laufverhalten	●●●○○
Fahrgeräusch	●●●○○
Verschleißbeständigkeit	●●●○○
Korrosionsbeständigkeit	●●●○○

Vorteile im Überblick

	Rad-Ø [mm]	Radbreite [mm]	Expander-Ø [mm]	Ausladung [mm]	Bauhöhe [mm]	Tragfähigkeit [kg]	Artikelbezeichnung	Bestellnummer
<b>Lenkrollen</b>								
	100	32	19 - 35	38	138	100	2470UAP100R07*	4031582357080
	100	32	21,5 - 40	38	138	100	2470UAP100R47*	4031582357097
	100	32	19 - 35	38	138	100	2470XSP100R07*	4031582357806
	100	32	21,5 - 40	38	138	100	2470XSP100R47*	4031582357813
	125	32	19 - 35	41	163	100	2470UAP125R07*	4031582357103
	125	32	21,5 - 40	41	163	100	2470UAP125R47*	4031582357110
	125	32	19 - 35	41	163	100	2470XSP125R07*	4031582357820
	125	32	21,5 - 40	41	163	100	2470XSP125R47*	4031582357837
	150	32	19 - 35	45	188	100	2470UAP150R07*	4031582357127
	150	32	21,5 - 40	45	188	100	2470UAP150R47*	4031582357134
	150	32	19 - 35	45	188	100	2470XSP150R07*	4031582357844
	150	32	21,5 - 40	45	188	100	2470XSP150R47*	4031582357851
<b>Lenkrollen mit Totalfeststeller</b>								
	100	32	19 - 35	43,5	138	100	2477UAP100R07*	4031582357509
	100	32	21,5 - 40	43,5	138	100	2477UAP100R47*	4031582357516
	100	32	19 - 35	43,5	138	100	2477XSP100R07*	4031582357868
	100	32	21,5 - 40	43,5	138	100	2477XSP100R47*	4031582357875
	125	32	19 - 35	41	163	100	2477UAP125R07*	4031582357523
	125	32	21,5 - 40	41	163	100	2477UAP125R47*	4031582357530
	125	32	19 - 35	41	163	100	2477XSP125R07*	4031582357882
	125	32	21,5 - 40	41	163	100	2477XSP125R47*	4031582357899
	150	32	19 - 35	36	188	100	2477UAP150R07*	4031582357547
	150	32	21,5 - 40	36	188	100	2477UAP150R47*	4031582357554
	150	32	19 - 35	36	188	100	2477XSP150R07*	4031582357905
	150	32	21,5 - 40	36	188	100	2477XSP150R47*	4031582357912



**Rad: UAP**  
Radkörper: Polyamid,  
Lauffläche: Polyurethan,  
mit Fadenschutz,  
Präzisionskugellager



**Rad: XSP**  
**elektrisch-leitfähig,  
spurlos**  
Radkörper: Polyamid,  
Lauffläche: Polyurethan,  
mit Fadenschutz,  
Präzisionskugellager

# AGILA STAINLESS





## Waschbare Agila Version aus Edelstahl

### Material

Gehäuse aus Edelstahl, rostfrei, Schwenklager mit zweifachem Kugelkranz, Radachse verschraubt

Tragfähigkeit:	40 - 50 kg
Norm:	EN 12530
Rad-Ø:	50 mm
Temperaturbereich:	- 20 / + 60 °C
Bauhöhe:	69 mm
Laufverhalten	●●●○
Fahrgeräusch	●●●○
Verschleißbeständigkeit	●●●○
Korrosionsbeständigkeit	●●●●

Vorteile im Überblick

	Rad-Ø [mm]	Radbreite [mm]	Plattenabmessung [mm]	Plattenlochanstand [mm]	Plattenloch [mm]	Ausladung [mm]	Bauhöhe [mm]	Tragfähigkeit [kg]	Artikelbezeichnung	Bestellnummer
<b>Lenkrollen</b> 	50	19	60 x 60	48/38 x 48/38	6,3	24	69	40	7470PJO050P40	4031582350968
<b>Lenkrollen mit Radfeststeller</b> 	50	19	60 x 60	48/38 x 48/38	6,3	24	69	40	7475PJO050P40	4031582350975
<b>Lenkrollen</b> 	50	19	60 x 60	48/38 x 48/38	6,3	24	69	50	7470PJH050P40	4031582351064
<b>Lenkrollen mit Radfeststeller</b> 	50	19	60 x 60	48/38 x 48/38	6,3	24	69	50	7475PJH050P40	4031582351095



**Rad: PJO**  
 Radkörper: Polypropylen,  
 Lauffläche:  
 Thermoplastischer  
 Gummi, grau, ohne  
 Fadenschutz, Gleitlager



**Rad: PJH**  
 Radkörper: Polypropylen,  
 Lauffläche:  
 Thermoplastischer  
 Gummi, grau, mit  
 Fadenschutz, Gleitlager

# AGILA STAINLESS

## Waschbare Agila Version aus Edelstahl

### Material

Gehäuse aus Edelstahl, rostfrei, Schwenklager mit zweifachem Kugelkranz, Radachse verschraubt

Tragfähigkeit:	40 - 50 kg
Norm:	EN 12530
Rad-Ø:	50 mm
Temperaturbereich:	-20 / +60 °C
Bauhöhe:	69 mm
Laufverhalten	●●●●○
Fahrgeräusch	●●●●○
Verschleißbeständigkeit	●●●●○
Korrosionsbeständigkeit	●●●●●

Vorteile im Überblick

	Rad-Ø [mm]	Radbreite [mm]	Rückenloch [mm]	Ausladung [mm]	Bauhöhe [mm]	Tragfähigkeit [kg]	Artikelbezeichnung	Bestellnummer
<b>Lenkrollen</b>								
	50	19	11	24	69	40	7470PJO050P30-11	4031582350920
	50	19	12,3	24	69	40	7470PJO050P30-12,3	4031582350944
<b>Lenkrollen mit Radfeststeller</b>								
	50	19	11	24	69	40	7475PJO050P30-11	4031582350937
	50	19	12,3	24	69	40	7475PJO050P30-12,3	4031582350951
<b>Lenkrollen</b>								
	50	19	11	24	69	50	7470PJH050P30-11	4031582351040
	50	19	12,3	24	69	50	7470PJH050P30-12,3	4031582351057
<b>Lenkrollen mit Radfeststeller</b>								
	50	19	11	24	69	50	7475PJH050P30-11	4031582351071
	50	19	12,3	24	69	50	7475PJH050P30-12,3	4031582351088



#### Rad: PJO

Radkörper: Polypropylen,  
Lauffläche:  
Thermoplastischer  
Gummi, grau, ohne  
Fadenschutz, Gleitlager



#### Rad: PJH

Radkörper: Polypropylen,  
Lauffläche:  
Thermoplastischer  
Gummi, grau, mit  
Fadenschutz, Gleitlager

# AGILA STAINLESS

## Waschbare Agila Version aus Edelstahl

### Material

Gehäuse aus Edelstahl, rostfrei, Schwenklager mit zweifachem Kugelkranz, Radachse verschraubt

Tragfähigkeit:	50 kg
Norm:	EN 12530
Rad-Ø:	50 mm
Temperaturbereich:	- 20 / + 60 °C
Bauhöhe:	69 mm
Laufverhalten	● ● ● ● ○
Fahrgeräusch	● ● ● ● ○
Verschleißbeständigkeit	● ● ● ● ○
Korrosionsbeständigkeit	● ● ● ● ●

Vorteile im Überblick

	Rad-Ø [mm]	Radbreite [mm]	Plattenabmessung [mm]	Plattenlochabstand [mm]	Plattenloch [mm]	Ausladung [mm]	Bauhöhe [mm]	Tragfähigkeit [kg]	Artikelbezeichnung	Bestellnummer
Lenkrollen									7470YGO050P40	4031582351187
	50	20	60 x 60	48/38 x 48/38	6,3	24	69	50		
Lenkrollen mit Radfeststeller									7475YGO050P40	4031582351217
	50	20	60 x 60	48/38 x 48/38	6,3	24	69	50		



**Rad: YGO**  
elektrisch-leitfähig,  
spurlos

Radkörper: Polypropylen,  
Lauffläche: TENTEprene  
(Thermoplastischer  
Gummi), spurlos, ohne  
Fadenschutz, Shore A 85,  
Gleitlager

# AGILA STAINLESS



## Waschbare Agila Version aus Edelstahl

### Material

Gehäuse aus Edelstahl, rostfrei, Schwenklager mit zweifachem Kugelkranz, Radachse verschraubt

Tragfähigkeit:	50 kg
Norm:	EN 12530
Rad-Ø:	50 mm
Temperaturbereich:	-20 / +60 °C
Bauhöhe:	69 mm
Laufverhalten	●●●○○
Fahrgeräusch	●●●○○
Verschleißbeständigkeit	●●●○○
Korrosionsbeständigkeit	●●●●●

Vorteile im Überblick

	Rad-Ø [mm]	Radbreite [mm]	Rückenloch [mm]	Ausladung [mm]	Bauhöhe [mm]	Tragfähigkeit [kg]	Artikelbezeichnung	Bestellnummer
<b>Lenkrollen</b>								
	50	20	11	24	69	50	7470YGO050P30-11	4031582351163
	50	20	12,3	24	69	50	7470YGO050P30-12,3	4031582351170
<b>Lenkrollen mit Radfeststeller</b>								
	50	20	11	24	69	50	7475YGO050P30-11	4031582351194
	50	20	12,3	24	69	50	7475YGO050P30-12,3	4031582351200



#### Rad: YGO elektrisch-leitfähig, spurlos

Radkörper: Polypropylen, Lauffläche: TENTEprene (Thermoplastischer Gummi), spurlos, ohne Fadenschutz, Shore A 85, Gleitlager



# AGILA STAINLESS

## Waschbare Agila Version aus Edelstahl

### Material

Gehäuse aus Edelstahl, rostfrei, Schwenklager mit zweifachem Kugelkranz, Radachse verschraubt

Tragfähigkeit:	60 - 100 kg
Norm:	EN 12530
Rad-Ø:	75 - 150 mm
Temperaturbereich:	-20 / +60 °C
Bauhöhe:	100 - 183 mm
Laufverhalten	●●●○○
Fahrgeräusch	●●●○○
Verschleißbeständigkeit	●●●○○
Korrosionsbeständigkeit	●●●●●

Vorteile im Überblick

	Rad-Ø [mm]	Radbreite [mm]	Plattenabmessung [mm]	Plattenlochabstand [mm]	Plattenloch [mm]	Ausladung [mm]	Bauhöhe [mm]	Tragfähigkeit [kg]		Artikelbezeichnung	Bestellnummer
<b>Lenkrollen</b>											
	75	25	60 x 60	48/38 x 48/38	6,3	24	100	60		7470PIO075P40	4031582369762
	75	25	60 x 60	48/38 x 48/38	6,3	24	100	75		7470PJO075P40	4031582351026
	100	32	77 x 67	61,5/56 x 51,5/46,5	8,5	38	135	60		7470PIO100P50	4031582369830
	100	32	77 x 67	61,5/56 x 51,5/46,5	8,5	38	135	80		7470PJO100P50	4031582350128
	100	32	95 x 70	75 x 50	11	38	135	60		7470PIO100P51	4031582369847
	100	32	95 x 70	75 x 50	11	38	135	80		7470PJO100P51	4031582350173
	125	32	77 x 67	61,5/56 x 51,5/46,5	8,5	41	160	80		7470PIO125P50	4031582369977
	125	32	77 x 67	61,5/56 x 51,5/46,5	8,5	41	160	100		7470PJO125P50	4031582349962
	125	32	95 x 70	75 x 50	11	41	160	80		7470PIO125P51	4031582369960
	125	32	95 x 70	75 x 50	11	41	160	100		7470PJO125P51	4031582350340
	150	32	77 x 67	61,5/56 x 51,5/46,5	8,5	45	183	100		7470PIO150P50	4031582370041
	150	32	77 x 67	61,5/56 x 51,5/46,5	8,5	45	183	100		7470PJO150P50	4031582349757
	150	32	95 x 70	75 x 50	11	45	183	100		7470PIO150P51	4031582370058
	150	32	95 x 70	75 x 50	11	45	183	100		7470PJO150P51	4031582350494
<b>Bockrollen</b>											
	100	32	77 x 67	61,5/56 x 51,5/46,5	8,5	135	60			7478PIO100P50	4031582369878
	100	32	77 x 67	61,5/56 x 51,5/46,5	8,5	135	80			7478PJO100P50	4031582350142
	125	32	77 x 67	61,5/56 x 51,5/46,5	8,5	160	80			7478PIO125P50	4031582369946
	125	32	77 x 67	61,5/56 x 51,5/46,5	8,5	160	100			7478PJO125P50	4031582349931



#### Rad: PJO

Radkörper: Polypropylen,  
Lauffläche:  
Thermoplastischer  
Gummi, grau, ohne  
Fadenschutz, Gleitlager



#### Rad: PIO

Radkörper: Polypropylen,  
Lauffläche: Vollgummi,  
grau-spurlos, ohne  
Fadenschutz, Gleitlager



#### Bockrollen P50

Längsseite der  
Befestigungsplatte quer  
zur Fahrtrichtung



#### Ø125

Nach DIN 18867, Teil 8  
(Rollen für den  
Großküchenbereich)

# AGILA STAINLESS

## Waschbare Agila Version aus Edelstahl

### Material

Gehäuse aus Edelstahl, rostfrei, Schwenklager mit zweifachem Kugelkranz, Radachse verschraubt

Tragfähigkeit:	60 - 100 kg
Norm:	EN 12530
Rad-Ø:	75 - 150 mm
Temperaturbereich:	- 20 / + 60 °C
Bauhöhe:	100 - 183 mm
Laufverhalten	●●●○○
Fahrgeräusch	●●●○○
Verschleißbeständigkeit	●●●○○
Korrosionsbeständigkeit	●●●●●

Vorteile im Überblick

Rad-Ø [mm]	Radbreite [mm]	Plattenabmessung [mm]	Plattenlochanstand [mm]	Plattenloch [mm]	Ausladung [mm]	Bauhöhe [mm]	Tragfähigkeit [kg]	Artikelbezeichnung	Bestellnummer
75	25	60 x 60	48/38 x 48/38	6,3	24	100	60	7477PIO075P40	4031582369779
75	25	60 x 60	48/38 x 48/38	6,3	24	100	75	7477PJO075P40	4031582351033
100	32	77 x 67	61,5/56 x 51,5/46,5	8,5	43,5	135	60	7477PIO100P50	4031582369854
100	32	77 x 67	61,5/56 x 51,5/46,5	8,5	43,5	135	80	7477PJO100P50	4031582350159
100	32	95 x 70	75 x 50	11	43,5	135	60	7477PIO100P51	4031582369861
100	32	95 x 70	75 x 50	11	43,5	135	80	7477PJO100P51	4031582350197
125	32	77 x 67	61,5/56 x 51,5/46,5	8,5	41	160	80	7477PIO125P50	4031582369915
125	32	77 x 67	61,5/56 x 51,5/46,5	8,5	41	160	100	7477PJO125P50	4031582349948
125	32	95 x 70	75 x 50	11	41	160	80	7477PIO125P51	4031582369922
125	32	95 x 70	75 x 50	11	41	160	100	7477PJO125P51	4031582350364
150	32	77 x 67	61,5/56 x 51,5/46,5	8,5	36	183	100	7477PIO150P50	4031582369991
150	32	77 x 67	61,5/56 x 51,5/46,5	8,5	36	183	100	7477PJO150P50	4031582349726
150	32	95 x 70	75 x 50	11	36	183	100	7477PIO150P51	4031582369984
150	32	95 x 70	75 x 50	11	36	183	100	7477PJO150P51	4031582350500

Lenkrollen mit Totalfeststeller



#### Rad: PJO

Radkörper: Polypropylen,  
Lauffläche:  
Thermoplastischer  
Gummi, grau, ohne  
Fadenschutz, Gleitlager



#### Rad: PIO

Radkörper: Polypropylen,  
Lauffläche: Vollgummi,  
grau-spurlos, ohne  
Fadenschutz, Gleitlager



#### Bockrollen P50

Längsseite der  
Befestigungsplatte quer  
zur Fahrrichtung



#### Ø125

Nach DIN 18867, Teil 8  
(Rollen für den  
Großküchenbereich)

# AGILA STAINLESS

## Waschbare Agila Version aus Edelstahl

### Material

Gehäuse aus Edelstahl, rostfrei, Schwenklager mit zweifachem Kugelkranz, Radachse verschraubt

Tragfähigkeit:	60 - 100 kg
Norm:	EN 12530
Rad-Ø:	75 - 150 mm
Temperaturbereich:	-20 / +60 °C
Bauhöhe:	100 - 183 mm
Laufverhalten	●●●○○
Fahrgeräusch	●●●○○
Verschleißbeständigkeit	●●●○○
Korrosionsbeständigkeit	●●●●●

Vorteile im Überblick

	Rad-Ø [mm]	Radbreite [mm]	Rückenloch [mm]	Ausladung [mm]	Bauhöhe [mm]	Tragfähigkeit [kg]	Artikelbezeichnung	Bestellnummer
<b>Lenkrollen</b>								
	75	25	11	24	100	60	7470PIO075P30-11	4031582369793
	75	25	11	24	100	75	7470PJO075P30-11	4031582350982
	75	25	12,3	24	100	75	7470PJO075P30-12,3	4031582351002
	100	32	11	38	135	60	7470PIO100P30-11	4031582369816
	100	32	11	38	135	80	7470PJO100P30-11	4031582350111
	100	32	13	38	135	60	7470PIO100P30-13	4031582369823
	100	32	13	38	135	80	7470PJO100P30-13	4031582350166
	125	32	11	41	160	80	7470PIO125P30-11	4031582369939
	125	32	11	41	160	100	7470PJO125P30-11	4031582349979
	125	32	13	41	160	80	7470PIO125P30-13	4031582369953
	125	32	13	41	160	100	7470PJO125P30-13	4031582350333
	150	32	11	45	183	100	7470PIO150P30-11	4031582370027
	150	32	11	45	183	100	7470PJO150P30-11	4031582349771
	150	32	13	45	183	100	7470PIO150P30-13	4031582370034
	150	32	13	45	183	100	7470PJO150P30-13	4031582349764
<b>Lenkrollen mit Totalfeststeller</b>								
	75	25	11	24	100	60	7477PIO075P30-11	4031582369786
	75	25	11	24	100	75	7477PJO075P30-11	4031582350999
	75	25	12,3	24	100	75	7477PJO075P30-12,3	4031582351019
	100	32	11	43,5	135	60	7477PIO100P30-11	4031582369885
	100	32	11	43,5	135	80	7477PJO100P30-11	4031582350135
	100	32	13	43,5	135	60	7477PIO100P30-13	4031582369809
	100	32	13	43,5	135	80	7477PJO100P30-13	4031582350180
	125	32	11	41	160	80	7477PIO125P30-11	4031582369892
	125	32	11	41	160	100	7477PJO125P30-11	4031582349955
	125	32	13	41	160	80	7477PIO125P30-13	4031582369908
	125	32	13	41	160	100	7477PJO125P30-13	4031582350357
	150	30	11	36	183	100	7477PIO150P30-11	4031582370010
	150	32	11	36	183	100	7477PJO150P30-11	4031582349740
	150	30	13	36	183	100	7477PIO150P30-13	4031582370003
	150	30	13	36	183	100	7477PJO150P30-13	4031582349733



#### Rad: PJO

Radkörper: Polypropylen,  
Lauffläche:  
Thermoplastischer  
Gummi, grau, ohne  
Fadenschutz, Gleitlager



#### Rad: PIO

Radkörper: Polypropylen,  
Lauffläche: Vollgummi,  
grau-spurlos, ohne  
Fadenschutz, Gleitlager



#### Ø125

Nach DIN 18867, Teil 8  
(Rollen für den  
Großküchenbereich)

# AGILA STAINLESS



























## Waschbare Agila Version aus Edelstahl

### Material

Gehäuse aus Edelstahl, rostfrei, Schwenklager mit zweifachem Kugelkranz, Radachse verschraubt

Tragfähigkeit:	75 - 100 kg
Norm:	EN 12530
Rad-Ø:	75 - 125 mm
Temperaturbereich:	-20 / +60 °C
Bauhöhe:	100 - 160 mm
Laufverhalten	●●●○
Fahrgeräusch	●●●○
Verschleißbeständigkeit	●●●○
Korrosionsbeständigkeit	●●●●

Vorteile im Überblick

	Rad-Ø [mm]	Radbreite [mm]	Plattenabmessung [mm]	Plattenlochabstand [mm]	Plattenloch [mm]	Ausladung [mm]	Bauhöhe [mm]	Tragfähigkeit [kg]	Artikelbezeichnung	Bestellnummer
<b>Lenkrollen</b>										
	75	25	60 x 60	48/38 x 48/38	6,3	24	100	75	7470PJH075P40	4031582351125
	100	32	77 x 67	61,5/56 x 51,5/46,5	8,5	38	135	80	7470PJH100P50	4031582350081
	100	32	95 x 70	75 x 50	11	38	135	80	7470PJH100P51	4031582350210
	125	32	77 x 67	61,5/56 x 51,5/46,5	8,5	41	160	100	7470PJH125P50	4031582349917
	125	32	95 x 70	75 x 50	11	41	160	100	7470PJH125P51	4031582350388
<b>Bockrollen</b>										
	100	32	77 x 67	61,5/56 x 51,5/46,5	8,5	135	80		7478PJH100P50	4031582350104
	125	32	77 x 67	61,5/56 x 51,5/46,5	8,5	160	100		7478PJH125P50	4031582349894
<b>Lenkrollen mit Totalfeststeller</b>										
	75	25	60 x 60	48/38 x 48/38	6,3	24	100	75	7477PJH075P40	4031582351156
	100	32	77 x 67	61,5/56 x 51,5/46,5	8,5	43,5	135	80	7477PJH100P50	4031582350098
	100	32	95 x 70	75 x 50	11	43,5	135	80	7477PJH100P51	4031582350234
	125	32	77 x 67	61,5/56 x 51,5/46,5	8,5	41	160	100	7477PJH125P50	4031582349887
	125	32	95 x 70	75 x 50	11	41	160	100	7477PJH125P51	4031582350401



**Rad: PJH**  
 Radkörper: Polypropylen,  
 Lauffläche:  
 Thermoplastischer  
 Gummi, grau, mit  
 Fadenschutz, Gleitlager



**Ø125**  
 Nach DIN 18867, Teil 8  
 (Rollen für den  
 Großküchenbereich)



**Bockrollen P50**  
 Längsseite der Platte 90°  
 zur Fahrtrichtung

# AGILA STAINLESS

## Waschbare Agila Version aus Edelstahl

### Material

Gehäuse aus Edelstahl, rostfrei, Schwenklager mit zweifachem Kugelkranz, Radachse verschraubt

Tragfähigkeit:	75 - 100 kg
Norm:	EN 12530
Rad-Ø:	75 - 125 mm
Temperaturbereich:	- 20 / + 60 °C
Bauhöhe:	100 - 160 mm
Laufverhalten	●●●○○
Fahrgeräusch	●●●○○
Verschleißbeständigkeit	●●●○○
Korrosionsbeständigkeit	●●●●●

Vorteile im Überblick

	Rad-Ø [mm]	Radbreite [mm]	Rückenloch [mm]	Ausladung [mm]	Bauhöhe [mm]	Tragfähigkeit [kg]	Artikelbezeichnung	Bestellnummer
<b>Lenkrollen</b>								
	75	25	11	24	100	75	7470PJH075P30-11	4031582351101
	75	25	12,3	24	100	75	7470PJH075P30-12,3	4031582370980
	100	32	11	38	135	80	7470PJH100P30-11	4031582350074
	100	32	13	38	135	80	7470PJH100P30-13	4031582350203
	125	32	11	41	160	100	7470PJH125P30-11	4031582349924
	125	32	13	41	160	100	7470PJH125P30-13	4031582350371
<b>Lenkrollen mit Totalfeststeller</b>								
	75	25	11	24	100	75	7477PJH075P30-11	4031582351132
	75	25	12,3	24	100	75	7477PJH075P30-12,3	4031582370997
	100	32	11	43,5	135	80	7477PJH100P30-11	4031582350241
	100	32	13	43,5	135	80	7477PJH100P30-13	4031582350227
	125	32	11	41	160	100	7477PJH125P30-11	4031582349900
	125	32	13	41	160	100	7477PJH125P30-13	4031582350395



**Rad: PJH**  
 Radkörper: Polypropylen,  
 Lauffläche:  
 Thermoplastischer  
 Gummi, grau, mit  
 Fadenschutz, Gleitlager



**Ø125**  
 Nach DIN 18867, Teil 8  
 (Rollen für den  
 Großküchenbereich)

# AGILA STAINLESS

## Waschbare Agila Version aus Edelstahl

### Material

Gehäuse aus Edelstahl, rostfrei, Schwenklager mit zweifachem Kugelkranz, Radachse verschraubt

Tragfähigkeit:	75 - 100 kg
Norm:	EN 12530
Rad-Ø:	75 - 150 mm
Temperaturbereich:	-20 / +60 °C
Bauhöhe:	100 - 183 mm
Laufverhalten	●●●○○
Fahrgeräusch	●●●○○
Verschleißbeständigkeit	●●●○○
Korrosionsbeständigkeit	●●●●●

Vorteile im Überblick

	Rad-Ø [mm]	Radbreite [mm]	Plattenabmessung [mm]	Plattenlochabstand [mm]	Plattenloch [mm]	Ausladung [mm]	Bauhöhe [mm]	Tragfähigkeit [kg]	Artikelbezeichnung	Bestellnummer
<b>Lenkrollen</b>										
	75	25	60 x 60	48/38 x 48/38	6,3	24	100	75	7470PJC075P40	4031582351309
	100	32	77 x 67	61,5/56 x 51,5/46,5	8,5	38	135	100	7470PJC100P50	4031582349825
	100	32	95 x 70	75 x 50	11	38	135	100	7470PJC100P51	4031582350463
	125	32	77 x 67	61,5/56 x 51,5/46,5	8,5	41	160	100	7470PJC125P50	4031582349986
	125	32	95 x 70	75 x 50	11	41	160	100	7470PJC125P51	4031582350302
	150	32	77 x 67	61,5/56 x 51,5/46,5	8,5	45	183	100	7470PJC150P50	4031582349696
	150	32	95 x 70	75 x 50	11	45	183	100	7470PJC150P51	4031582350517
<b>Bockrollen</b>										
	100	32	77 x 67	61,5/56 x 51,5/46,5	8,5		135	100	7478PJC100P50	4031582349801
	125	32	77 x 67	61,5/56 x 51,5/46,5	8,5		160	100	7478PJC125P50	4031582350029
<b>Lenkrollen mit Totalfeststeller</b>										
	75	25	60 x 60	48/38 x 48/38	6,3	24	100	75	7477PJC075P40	4031582351330
	100	32	77 x 67	61,5/56 x 51,5/46,5	8,5	43,5	135	100	7477PJC100P50	4031582349795
	100	32	95 x 70	75 x 50	11	43,5	135	100	7477PJC100P51	4031582350470
	125	32	77 x 67	61,5/56 x 51,5/46,5	8,5	41	160	100	7477PJC125P50	4031582349993
	125	32	95 x 70	75 x 50	11	41	160	100	7477PJC125P51	4031582350326
	150	32	77 x 67	61,5/56 x 51,5/46,5	8,5	36	183	100	7477PJC150P50	4031582349665
	150	32	95 x 70	75 x 50	11	36	183	100	7477PJC150P51	4031582350524



#### Rad: PJC

Radkörper: Polypropylen, Lauffläche: TENTEprene (Thermoplastischer Gummi), mit Fadenschutz, Präzisionskugellager, rostfrei



#### Kleiner Fadenschutz

Diese Rollen sind für die Lebensmittelindustrie auch mit dem Rad PIP und kleinem Fadenschutz lieferbar (Lerpac-Zulassung).



#### Bockrollen P50

Längsseite der Platte 90° zur Fahrtrichtung



#### Ø125

Nach DIN 18867, Teil 8 (Rollen für den Großküchenbereich)

# AGILA STAINLESS

## Waschbare Agila Version aus Edelstahl

### Material

Gehäuse aus Edelstahl, rostfrei, Schwenklager mit zweifachem Kugelkranz, Radachse verschraubt

Tragfähigkeit:	75 - 100 kg
Norm:	EN 12530
Rad-Ø:	75 - 150 mm
Temperaturbereich:	- 20 / + 60 °C
Bauhöhe:	100 - 183 mm
Laufverhalten	●●●○○
Fahrgeräusch	●●●○○
Verschleißbeständigkeit	●●●○○
Korrosionsbeständigkeit	●●●●●

Vorteile im Überblick

	Rad-Ø [mm]	Radbreite [mm]	Rückenloch [mm]	Ausladung [mm]	Bauhöhe [mm]	Tragfähigkeit [kg]	Artikelbezeichnung	Bestellnummer
<b>Lenkrollen</b>								
	75	25	11	24	100	75	7470PJC075P30-11	4031582351286
	75	25	12,3	24	100	75	7470PJC075P30-12,3	4031582351293
	100	32	11	38	135	100	7470PJC100P30 -11	4031582349832
	100	32	13	38	135	100	7470PJC100P30-13	4031582350456
	125	32	11	41	160	100	7470PJC125P30-11	4031582350012
	125	32	13	41	160	100	7470PJC125P30-13	4031582350319
	150	32	11	45	183	100	7470PJC150P30-11	4031582349719
	150	32	13	45	183	100	7470PJC150P30-13	4031582349702
<b>Lenkrollen mit Totalfeststeller</b>								
	75	25	11	24	100	75	7477PJC075P30-11	4031582351316
	75	25	12,3	24	100	75	7477PJC075P30-12,3	4031582351323
	100	32	11	43,5	135	100	7477PJC100P30-11	4031582349818
	100	32	13	43,5	135	100	7477PJC100P30-13	4031582350487
	125	32	11	41	160	100	7477PJC125P30-11	4031582350005
	125	32	13	41	160	100	7477PJC125P30-13	4031582350296
	150	32	11	36	183	100	7477PJC150P30-11	4031582349689
	150	32	13	36	183	100	7477PJC150P30-13	4031582349672



#### Rad: PJC

Radkörper: Polypropylen, Lauffläche: TENTEprene (Thermoplastischer Gummi), mit Fadenschutz, Präzisionskugellager, rostfrei



#### Kleiner Fadenschutz

Diese Rollen sind für die Lebensmittelindustrie auch mit dem Rad PIP und kleinem Fadenschutz lieferbar (Lerpac-Zulassung).



#### Ø125

Nach DIN 18867, Teil 8 (Rollen für den Großküchenbereich)

# AGILA STAINLESS

## Waschbare Agila Version aus Edelstahl

### Material

Gehäuse aus Edelstahl, rostfrei, Schwenklager mit zweifachem Kugelkranz, Radachse verschraubt

Tragfähigkeit:	75 - 100 kg
Norm:	EN 12530
Rad-Ø:	75 - 150 mm
Temperaturbereich:	-20 / +60 °C
Bauhöhe:	100 - 183 mm
Laufverhalten	●●●●○
Fahrgeräusch	●●●●○
Verschleißbeständigkeit	●●●●○
Korrosionsbeständigkeit	●●●●●

Vorteile im Überblick

	Rad-Ø [mm]	Radbreite [mm]	Plattenabmessung [mm]	Plattenlochanstand [mm]	Plattenloch [mm]	Ausladung [mm]	Bauhöhe [mm]	Tragfähigkeit [kg]	Artikelbezeichnung	Bestellnummer
<b>Lenkrollen</b>										
	75	25	60 x 60	48/38 x 48/38	6,3	24	100	75	7470YGO075P40	4031582351248
	100	32	77 x 67	61,5/56 x 51,5/46,5	8,5	38	135	100	7470XSC100P50	4031582350265
	100	32	95 x 70	75 x 50	11	38	135	100	7470XSC100P51	4031582350746
	125	32	77 x 67	61,5/56 x 51,5/46,5	8,5	41	160	100	7470XSC125P50	4031582349863
	125	32	95 x 70	75 x 50	11	41	160	100	7470XSC125P51	4031582350425
	150	32	77 x 67	61,5/56 x 51,5/46,5	8,5	45	183	100	7470XSC150P50	4031582349634
	150	32	95 x 70	75 x 50	11	45	183	100	7470XSC150P51	4031582350531
<b>Bockrollen</b>										
	100	32	77 x 67	61,5/56 x 51,5/46,5	8,5		135	100	7478XSC100P50	4031582350036
	125	32	77 x 67	61,5/56 x 51,5/46,5	8,5		160	100	7478XSC125P50	4031582349788
<b>Lenkrollen mit Totalfeststeller</b>										
	75	25	60 x 60	48/38 x 48/38	6,3	24	100	75	7477YGO075P40	4031582351279
	100	32	77 x 67	61,5/56 x 51,5/46,5	8,5	43,5	135	100	7477XSC100P50	4031582350043
	100	32	95 x 70	75 x 50	11	43,5	135	100	7477XSC100P51	4031582350289
	125	32	77 x 67	61,5/56 x 51,5/46,5	8,5	41	160	100	7477XSC125P50	4031582349849
	125	32	95 x 70	75 x 50	11	41	160	100	7477XSC125P51	4031582350449
	150	32	77 x 67	61,5/56 x 51,5/46,5	8,5	36	183	100	7477XSC150P50	4031582349627
	150	32	95 x 70	75 x 50	11	36	183	100	7477XSC150P51	4031582350548



#### Rad: XSC elektrisch-leitfähig, spurlos

Radkörper: Polyamid, Lauffläche: Polyurethan, mit Fadenschutz, Präzisionskugellager, rostfrei



#### Rad: YGO elektrisch-leitfähig, spurlos

Radkörper: Polypropylen, Lauffläche: TENTEprene (Thermoplastischer Gummi), spurlos, ohne Fadenschutz, Shore A 85, Gleitlager



#### Ø125

Nach DIN 18867, Teil 8 (Rollen für den Großküchenbereich)



#### Bockrollen P50

Längsseite der Platte 90° zur Fahrtrichtung



# AGILA STAINLESS

## Waschbare Agila Version aus Edelstahl

### Material

Gehäuse aus Edelstahl, rostfrei, Schwenklager mit zweifachem Kugelkranz, Radachse verschraubt

Tragfähigkeit:	75 - 100 kg
Norm:	EN 12530
Rad-Ø:	75 - 150 mm
Temperaturbereich:	- 20 / + 60 °C
Bauhöhe:	100 - 183 mm
Laufverhalten	●●●○○
Fahrgeräusch	●●●○○
Verschleißbeständigkeit	●●●○○
Korrosionsbeständigkeit	●●●●●

Vorteile im Überblick

	Rad-Ø [mm]	Radbreite [mm]	Rückenloch [mm]	Ausladung [mm]	Bauhöhe [mm]	Tragfähigkeit [kg]	Artikelbezeichnung	Bestellnummer
<b>Lenkrollen</b>								
	75	25	11	24	100	75	7470YGO075P30-11	4031582351224
	75	25	12,3	24	100	75	7470YGO075P30-12,3	4031582351231
	100	32	11	38	135	100	7470XSC100P30-11	4031582350067
	100	32	13	38	135	100	7470XSC100P30-13	4031582350258
	125	32	11	41	160	100	7470XSC125P30-11	4031582349870
	125	32	13	41	160	100	7470XSC125P30-13	4031582350418
	150	32	11	45	183	100	7470XSC150P30-11	4031582349658
	150	32	13	45	183	100	7470XSC150P30-13	4031582349641
<b>Lenkrollen mit Totalfeststeller</b>								
	75	25	11	24	100	75	7477YGO075P30-11	4031582351255
	75	25	12,3	24	100	75	7477YGO075P30-12,3	4031582351262
	100	32	11	43,5	135	100	7477XSC100P30-11	4031582350050
	100	32	13	43,5	135	100	7477XSC100P30-13	4031582350272
	125	32	11	41	160	100	7477XSC125P30-11	4031582349856
	125	32	13	41	160	100	7477XSC125P30-13	4031582350432
	150	32	11	36	183	100	7477XSC150P30-11	4031582349603
	150	32	13	36	183	100	7477XSC150P30-13	4031582349610



#### Rad: XSC elektrisch-leitfähig, spurlos

Radkörper: Polyamid, Lauffläche: Polyurethan, mit Fadenschutz, Präzisionskugellager, rostfrei



#### Rad: YGO elektrisch-leitfähig, spurlos

Radkörper: Polypropylen, Lauffläche: TENTEprene (Thermoplastischer Gummi), spurlos, ohne Fadenschutz, Shore A 85, Gleitlager



#### Ø125

Nach DIN 18867, Teil 8 (Rollen für den Großküchenbereich)

# AGILA STAINLESS

















## Waschbare Agila Version aus Edelstahl

### Material

Gehäuse aus Edelstahl, rostfrei, Schwenklager mit zweifachem Kugelkranz, Radachse verschraubt

Tragfähigkeit:	100 kg
Norm:	EN 12530
Rad-Ø:	100 - 150 mm
Temperaturbereich:	- 20 / + 60 °C
Bauhöhe:	138 - 186 mm
Laufverhalten	●●●○○
Fahrgeräusch	●●●○○
Verschleißbeständigkeit	●●●○○
Korrosionsbeständigkeit	●●●●●

Vorteile im Überblick

	Rad-Ø [mm]	Radbreite [mm]	Zapfen-Ø [mm]	Zapfenlänge [mm]	Ausladung [mm]	Bauhöhe [mm]	Tragfähigkeit [kg]	Artikelbezeichnung	Bestellnummer
<b>Lenkrollen</b>									
	100	32	18	62	38	138	100	7470PJC100R05-18x62 M6/30	4031582371000
	100	32	18	62	38	138	100	7470PJO100R05-18x62 M6/30	4031582372939
	125	32	18	62	41	163	100	7470PJC125R05-18x62 M6/30	4031582367379
	125	32	18	62	41	163	100	7470PJO125R05-18x62 M6/30	4031582372946
	150	32	18	62	45	186	100	7470PJC150R05-18x62 M6/30	4031582367386
	150	32	18	62	45	186	100	7470PJO150R05-18x62 M6/30	4031582372953
<b>Lenkrollen mit Totalfeststeller</b>									
	100	32	18	62	43,5	138	100	7477PJC100R05-18x62 M6/30	4031582367393
	100	32	18	62	43,5	138	100	7477PJO100R05-18x62 M6/30	4031582372960
	125	32	18	62	41	163	100	7477PJC125R05-18x62 M6/30	4031582367409
	125	32	18	62	41	163	100	7477PJO125R05-18x62 M6/30	4031582372977
	150	32	18	62	36	186	100	7477PJC150R05-18x62 M6/30	4031582367416
	150	32	18	62	36	186	100	7477PJO150R05-18x62 M6/30	4031582372984



#### Rad: PJC

Radkörper: Polypropylen, Lauffläche: TENTEprene (Thermoplastischer Gummi), mit Fadenschutz, Präzisionskugellager, rostfrei



#### Rad: PJO

Radkörper: Polypropylen, Lauffläche: Thermoplastischer Gummi, grau, ohne Fadenschutz, Gleitlager



#### Ø125

Nach DIN 18867, Teil 8 (Rollen für den Großküchenbereich)



#### Adapter oder Expander für Rohre

Passende Adapter für Vierkant oder Rundrohre oder Expanderbefestigungen finden Sie auf den Zubehörseiten.

# AGILA TWIN





































## Multifunktionale Doppelrollen

### Material

Gehäuse aus Stahlblech, glanzverzinkt, blaupassiviert, Schwenklager mit zweifachem Kugelkranz, Radachse verschraubt

Tragfähigkeit:	70 kg
Norm:	EN 12530
Rad-Ø:	50 mm
Temperaturbereich:	-25 / -25 °C
Bauhöhe:	69 mm
Laufverhalten	●●●○
Fahrgeräusch	●●●○
Verschleißbeständigkeit	●●●●
Korrosionsbeständigkeit	●●●○

Vorteile im Überblick

	Rad-Ø [mm]	Radbreite [mm]	Plattenabmessung [mm]	Plattenlochanstand [mm]	Plattenloch [mm]	Ausladung [mm]	Bauhöhe [mm]	Tragfähigkeit [kg]	Artikelbezeichnung	Bestellnummer
Lenkrollen									2970UOO050P40	4031582302776
										
Lenkrollen mit Radfeststeller									2975UOO050P40	4031582302851
										
Lenkrollen									2970UAK050P40	4031582302752
										
Lenkrollen mit Radfeststeller									2975UAK050P40	4031582302837
										

**Rad: UOO**  
Radkörper: Polyamid,  
Gleitlager



**Rad: UAK**  
Radkörper: Polyamid,  
Lauffläche: Polyurethan,  
mit Fadenschutz,  
Konuskugellager



# AGILA TWIN





## Multifunktionale Doppelrollen

### Material

Gehäuse aus Stahlblech, glanzverzinkt, blaupassiviert, Schwenklager mit zweifachem Kugelkranz, Radachse verschraubt

Tragfähigkeit:	70 kg
Norm:	EN 12530
Rad-Ø:	50 mm
Temperaturbereich:	-25 / -25 °C
Bauhöhe:	69 mm
Laufverhalten	●●●○○
Fahrgeräusch	●●●○○
Verschleißbeständigkeit	●●●●●
Korrosionsbeständigkeit	●●●○○

Vorteile im Überblick

	Rad-Ø [mm]	Radbreite [mm]	Rückenloch [mm]	Ausladung [mm]	Bauhöhe [mm]	Tragfähigkeit [kg]	Artikelbezeichnung	Bestellnummer
<b>Lenkrollen</b> 	50	20	11	25	69	70	2970UOO050P30-11	4031582302769
<b>Lenkrollen mit Radfeststeller</b> 	50	20	11	25	69	70	2975UOO050P30-11	4031582302844
<b>Lenkrollen</b> 	50	20	11	25	69	70	2970UAK050P30-11	4031582302745
<b>Lenkrollen mit Radfeststeller</b> 	50	20	11	25	69	70	2975UAK050P30-11	4031582302820



**Rad: UOO**  
Radkörper: Polyamid,  
Gleitlager



**Rad: UAK**  
Radkörper: Polyamid,  
Lauffläche: Polyurethan,  
mit Fadenschutz,  
Konuskugellager

# AGILA TWIN

## Multifunktionale Doppelrollen

### Material

Gehäuse aus Stahlblech, glanzverzinkt, blaupassiviert, Schwenklager mit zweifachem Kugelkranz, Radachse verschraubt

Tragfähigkeit:	60 - 100 kg
Norm:	EN 12530
Rad-Ø:	50 - 75 mm
Temperaturbereich:	-20 / +85 °C
Bauhöhe:	69 - 102 mm
Laufverhalten	●●●○○
Fahrgeräusch	●●●○○
Verschleißbeständigkeit	●●●○○
Korrosionsbeständigkeit	●●●○○

Vorteile im Überblick

	Rad-Ø [mm]	Radbreite [mm]	Plattenabmessung [mm]	Plattenlochanstand [mm]	Plattenloch [mm]	Ausladung [mm]	Bauhöhe [mm]	Tragfähigkeit [kg]	Artikelbezeichnung	Bestellnummer
<b>Lenkrollen</b>										
	50	19	60 x 60	48/38 x 48/38	6,3	25	69	60	2970DIK050P40	4031582302653
	50	19	60 x 60	48/38 x 48/38	6,3	25	69	60	2970DYK050P40	4031582340471
	75	25	77 x 67	61,5/56 x 51,5/46,5	8,5	31,4	102	100	2970DIK075P50	4031582302677
	75	25	77 x 67	61,5/56 x 51,5/46,5	8,5	31,4	102	100	2970DYK075P50	4031582340617
<b>Lenkrollen mit Totalfeststeller</b>										
	75	25	77 x 67	61,5/56 x 51,5/46,5	8,5	31,3	102	100	2977DIK075P50	4031582302905
	75	25	77 x 67	61,5/56 x 51,5/46,5	8,5	31,3	102	100	2977DYK075P50	4031582341072
<b>Lenkrollen mit Radfeststeller</b>										
	50	19	60 x 60	48/38 x 48/38	6,3	25	69	60	2975DIK050P40	4031582302790
	50	19	60 x 60	48/38 x 48/38	6,3	25	69	60	2975DYK050P40	4031582340839

#### Rad: DIK

Radkörper: Stahlblech, Lauffläche: Gummi, grau, spurlos, mit Fadenschutz, Konuskugellager



#### Rad: DYK elektrisch-leitfähig und ESD-tauglich

Radkörper: Stahlblech, Lauffläche: Gummi, schwarz, kontaktverfärbungsfrei, mit Fadenschutz, Konuskugellager



# AGILA TWIN

## Multifunktionale Doppelrollen

### Material

Gehäuse aus Stahlblech, glanzverzinkt, blaupassiviert, Schwenklager mit zweifachem Kugelkranz, Radachse verschraubt

Tragfähigkeit:	60 - 100 kg
Norm:	EN 12530
Rad-Ø:	50 - 75 mm
Temperaturbereich:	-20 / +85 °C
Bauhöhe:	69 - 99 mm
Laufverhalten	●●●○○
Fahrgeräusch	●●●○○
Verschleißbeständigkeit	●●●○○
Korrosionsbeständigkeit	●●●○○

Vorteile im Überblick

	Rad-Ø [mm]	Radbreite [mm]	Rückenloch [mm]	Ausladung [mm]	Bauhöhe [mm]	Tragfähigkeit [kg]	Artikelbezeichnung	Bestellnummer
<b>Lenkrollen</b>								
	50	19	11	25	69	60	2970DIK050P30-11	4031582302646
	50	19	11	25	69	60	2970DYK050P30-11	4031582340464
	75	25	10,3	31,4	99	100	2970DIK075P30-10	4031582302660
	75	25	10,3	31,4	99	100	2970DYK075P30-10	4031582340488
<b>Lenkrollen mit Totalfeststeller</b>								
	75	25	10,3	31,3	99	100	2977DIK075P30-10	4031582302899
	75	25	10,3	31,3	99	100	2977DYK075P30-10	4031582340952
<b>Lenkrollen mit Radfeststeller</b>								
	50	19	11	25	69	60	2975DIK050P30-11	4031582302783
	50	19	11	25	69	60	2975DYK050P30-11	4031582340723

#### Rad: DIK

Radkörper: Stahlblech, Lauffläche: Gummi, grau, spurlos, mit Fadenschutz, Konuskugellager



#### Rad: DYK elektrisch-leitfähig und ESD-tauglich

Radkörper: Stahlblech, Lauffläche: Gummi, schwarz, kontaktverfärbungsfrei, mit Fadenschutz, Konuskugellager



# AGILA TWIN

## Multifunktionale Doppelrollen

### Material

Gehäuse aus Stahlblech, glanzverzinkt, blaupassiviert, Schwenklager mit zweifachem Kugelkranz, Radachse verschraubt

Tragfähigkeit:	70 - 100 kg
Norm:	EN 12530
Rad-Ø:	50 - 75 mm
Temperaturbereich:	- 20 / + 60 °C
Bauhöhe:	69 - 102 mm
Laufverhalten	●●●○○
Fahrgeräusch	●●●○○
Verschleißbeständigkeit	●●●○○
Korrosionsbeständigkeit	●●●○○

Vorteile im Überblick

	Rad-Ø [mm]	Radbreite [mm]	Plattenabmessung [mm]	Plattenlochanstand [mm]	Plattenloch [mm]	Ausladung [mm]	Bauhöhe [mm]	Tragfähigkeit [kg]	Artikelbezeichnung	Bestellnummer
<b>Lenkrollen</b>										
	50	19	60 x 60	48/38 x 48/38	6,3	25	69	70	2970PIO050P40	4031582302691
	50	19	60 x 60	48/38 x 48/38	6,3	25	69	70	2970YGO050P40	4031582357714
	75	25	77 x 67	61,5/56 x 51,5/46,5	8,5	31,4	102	80	2970PIO075P50	4031582362275
	75	25	77 x 67	61,5/56 x 51,5/46,5	8,5	28	102	100	2970PIO075P50	4031582302714
	75	25	77 x 67	61,5/56 x 51,5/46,5	8,5	31,4	102	100	2970YGO075P50	4031582357721
<b>Lenkrollen mit Totalfeststeller</b>										
	75	25	77 x 67	61,5/56 x 51,5/46,5	8,5	31,4	102	80	2977PIO075P50	4031582362312
	75	25	77 x 67	61,5/56 x 51,5/46,5	8,5	31,3	102	100	2977PIO075P50	4031582302929
	75	25	77 x 67	61,5/56 x 51,5/46,5	8,5	31,4	102	100	2977YGO075P50	4031582357738
<b>Lenkrollen mit Radfeststeller</b>										
	50	19	60 x 60	48/38 x 48/38	6,3	25	69	75	2975PIO050P40	4031582302813
	50	20	60 x 60	48/38 x 48/38	6,3	25	69	70	2975YGO050P40	4031582357745

#### Rad: PJO

Radkörper: Polypropylen, Lauffläche: TENTEprene (Thermoplastischer Gummi), ohne Fadenschutz, Gleitlager



#### Rad: PIO

Radkörper: Polypropylen, Lauffläche: Vollgummi, grau-spurlos, ohne Fadenschutz, Gleitlager



#### Rad: YGO

elektrisch-leitfähig, spurlos  
Radkörper: Polypropylen, Lauffläche: TENTEprene (Thermoplastischer Gummi), ohne Fadenschutz, Gleitlager



# AGILA TWIN

## Multifunktionale Doppelrollen

### Material

Gehäuse aus Stahlblech, glanzverzinkt, blaupassiviert, Schwenklager mit zweifachem Kugelkranz, Radachse verschraubt

Tragfähigkeit:	70 - 100 kg
Norm:	EN 12530
Rad-Ø:	50 - 75 mm
Temperaturbereich:	- 20 / + 60 °C
Bauhöhe:	69 - 99 mm
Laufverhalten	●●●○○
Fahrgeräusch	●●●○○
Verschleißbeständigkeit	●●●○○
Korrosionsbeständigkeit	●●●○○

Vorteile im Überblick

	Rad-Ø [mm]	Radbreite [mm]	Rückenloch [mm]		Ausladung [mm]	Bauhöhe [mm]	Tragfähigkeit [kg]		Artikelbezeichnung	Bestellnummer
<b>Lenkrollen</b>										
	50	19	11		25	69	70		2970PJO050P30-11	4031582302684
	50	19	11		25	69	70		2970YGO050P30-11	4031582357752
	75	25	10		31,4	99	80		2970PIO075P30-10	4031582362268
	75	25	10,3		31,4	99	100		2970PJO075P30-10	4031582302707
	75	25	10		31,4	99	100		2970YGO075P30-10	4031582357769
<b>Lenkrollen mit Totalfeststeller</b>										
	75	25	10		31,4	99	80		2977PIO075P30-10	4031582362305
	75	25	10,3		31,3	99	100		2977PJO075P30-10	4031582302912
	75	25	10,3		31,3	99	100		2977YGO075P30-10	4031582357776
<b>Lenkrollen mit Radfeststeller</b>										
	50	19	11		25	69	75		2975PJO050P30-11	4031582302806
	50	19	11		25	69	70		2975YGO050P30-11	4031582357783



**Rad: PJO**  
 Radkörper: Polypropylen,  
 Lauffläche: TENTEprene  
 (Thermoplastischer  
 Gummi), ohne  
 Fadenschutz, Gleitlager



**Rad: PIO**  
 Radkörper: Polypropylen,  
 Lauffläche: Vollgummi,  
 grau-spurlos, ohne  
 Fadenschutz, Gleitlager



**Rad: YGO**  
**elektrisch-leitfähig,  
 spurlos**  
 Radkörper: Polypropylen,  
 Lauffläche: TENTEprene  
 (Thermoplastischer  
 Gummi), ohne  
 Fadenschutz, Gleitlager



# AGILA TWIN



## Multifunktionale Doppelrollen

### Material

Gehäuse aus Stahlblech, glanzverzinkt, blaupassiviert, Schwenklager mit zweifachem Kugelkranz, Radachse verschraubt

Tragfähigkeit:	80 - 100 kg
Norm:	EN 12530
Rad-Ø:	75 mm
Temperaturbereich:	- 20 / + 60 °C
Bauhöhe:	102 mm
Laufverhalten:	●●●○
Fahrgeräusch:	●●●○
Verschleißbeständigkeit:	●●●○
Korrosionsbeständigkeit:	●●●○

Vorteile im Überblick

	Rad-Ø [mm]	Radbreite [mm]	Plattenabmessung [mm]	Plattenlochanstand [mm]	Plattenloch [mm]	Ausladung [mm]	Bauhöhe [mm]	Tragfähigkeit [kg]	Artikelbezeichnung	Bestellnummer
<b>Lenkrollen</b> 	75	25	77 x 67	61,5/56 x 51,5/46,5	8,5	31,4	102	80	2970PIP075P50	4031582362299
	75	25	77 x 67	61,5/56 x 51,5/46,5	8,5	31,4	102	100	2970PJP075P50	4031582302738
<b>Lenkrollen mit Totalfeststeller</b> 	75	25	77 x 67	61,5/56 x 51,5/46,5	8,5	31,4	102	80	2977PIP075P50	4031582362336
	75	25	77 x 67	61,5/56 x 51,5/46,5	8,5	31,3	102	100	2977PJP075P50	4031582302943



#### Rad: PJP

Radkörper: Polypropylen, Lauffläche: TENTEprene (Thermoplastischer Gummi), mit Fadenschutz, Präzisionskugellager



#### Rad: PIP

Radkörper: Polypropylen, Lauffläche: Vollgummi, grau-spurlos, mit Fadenschutz, Präzisionskugellager

# AGILA TWIN

## Multifunktionale Doppelrollen

### Material

Gehäuse aus Stahlblech, glanzverzinkt, blaupassiviert, Schwenklager mit zweifachem Kugelkranz, Radachse verschraubt

Tragfähigkeit:	80 - 100 kg
Norm:	EN 12530
Rad-Ø:	75 mm
Temperaturbereich:	-20 / +60 °C
Bauhöhe:	99 mm
Laufverhalten	●●●○○
Fahrgeräusch	●●●○○
Verschleißbeständigkeit	●●●○○
Korrosionsbeständigkeit	●●●○○

Vorteile im Überblick

	Rad-Ø [mm]	Radbreite [mm]	Rückenloch [mm]	Ausladung [mm]	Bauhöhe [mm]	Tragfähigkeit [kg]	Artikelbezeichnung	Bestellnummer
<b>Lenkrollen</b>								
	75	25	10	31,4	99	80	2970PIP075P30-10	4031582362282
	75	25	10,3	31,4	99	100	2970PJP075P30-10	4031582302721
<b>Lenkrollen mit Totalfeststeller</b>								
	75	25	10	31,4	99	80	2977PIP075P30-10	4031582362329
	75	25	10,3	31,3	99	100	2977PJP075P30-10	4031582302936



#### Rad: PJP

Radkörper: Polypropylen, Lauffläche: TENTEprene (Thermoplastischer Gummi), mit Fadenschutz, Präzisionskugellager



#### Rad: PIP

Radkörper: Polypropylen, Lauffläche: Vollgummi, grau-spurlos, mit Fadenschutz, Präzisionskugellager

# AGILA TWIN



## Multifunktionale Doppelrollen

### Material

Gehäuse aus Stahlblech, glanzverzinkt, gelbchromatiert, Schwenklager mit zweifachem Kugelkranz, Kugeln aus Edelstahl, Radachse verschraubt

Tragfähigkeit:	100 kg
Norm:	EN 12530
Rad-Ø:	75 mm
Temperaturbereich:	- 20 / + 60 °C
Bauhöhe:	103 mm
Laufverhalten	●●●○
Fahrgeräusch	●●●○
Verschleißbeständigkeit	●●●○
Korrosionsbeständigkeit	●●●○

Vorteile im Überblick

	Rad-Ø [mm]	Radbreite [mm]	Plattenabmessung [mm]	Plattenlochanstand [mm]	Plattenloch [mm]	Ausladung [mm]	Bauhöhe [mm]	Tragfähigkeit [kg]	Artikelbezeichnung	Bestellnummer
Lenkrollen zentral-, totalfeststellbar 	75	25	70 x 55	57/51 x 41	5,5	28	103	100	2976PJH075P54	4031582302875
Lenkrollen zentral-, totalfeststellbar 	75	25	70 x 55	57/51 x 41	5,5	28	103	100	2976PJE075P54	4031582302868
Lenkrollen zentral-, totalfeststellbar 	75	25	70 x 55	57/51 x 41	5,5	28	103	100	2976UAE075P54	4031582302882



#### Rad: PJE

Radkörper: Polypropylen, Lauffläche: TENTEprene (Thermoplastischer Gummi), mit Fadenschutz, Konuskugellager, rostfrei



#### Rad: PJH

Radkörper: Polypropylen, Lauffläche: TENTEprene (Thermoplastischer Gummi), mit Fadenschutz, Gleitlager, mit Edelstahlbuchse



#### Rad: UAE

Radkörper: Polyamid, Lauffläche: Polyurethan, Konuskugellager, rostfrei

# STORA Einkaufswagenrollen

## Material

Gehäuse aus Stahlblech, glanzverzinkt, blaupassiviert, Schwenklager mit zweifachem Kugelkranz, Radachse verschraubt

Tragfähigkeit:	60 - 100 kg
Norm:	EN 12530
Rad-Ø:	75 - 125 mm
Temperaturbereich:	-20 / +60 °C
Bauhöhe:	100 - 155 mm
Laufverhalten	●●●○○
Fahrgeräusch	●●●○○
Verschleißbeständigkeit	●●●○○
Korrosionsbeständigkeit	●●●○○

Vorteile im Überblick

	Rad-Ø [mm]	Radbreite [mm]	Rückenloch [mm]	Ausladung [mm]	Bauhöhe [mm]	Tragfähigkeit [kg]	Artikelbezeichnung	Bestellnummer
<b>Lenkrollen</b>								
	75	25	10	30	100	60	2370PIP075P30-10	4031582360981
	75	25	10,3	30	100	75	2370PJP075P30-10	4031582300345
	100	32	11	35	129	80	2370PIP100P30-11	4031582360998
	100	32	13	35	129	80	2370PIP100P30-13	4031582364989
	100	32	11	35	129	80	2370PJJ100P30-11	4031582300321
	100	32	13	35	129	80	2370PJJ100P30-13	4031582365009
	100	32	11	35	129	100	2370PJP100P30-11	4031582300352
	100	32	13	35	129	100	2370PJP100P30-13	4031582335484
	125	32	11	38	155	100	2370PHP125P30-11	4031582364972
	125	32	13	38	155	100	2370PHP125P30-13	4031582357639
	125	32	11	38	155	100	2370PIP125P30-11	4031582364996
	125	32	13	38	155	100	2370PIP125P30-13	4031582335477
	125	32	11	38	155	100	2370PJJ125P30-11	4031582365016
	125	32	13	38	155	100	2370PJJ125P30-13	4031582300338
	125	32	11	38	155	100	2370PJP125P30-11	4031582365023
	125	32	13	38	155	100	2370PJP125P30-13	4031582300369
<b>Lenkrollen</b>								
	100	32	M12X16	35	128	80	2370PIP100S74	4031582369359
	125	32	M12X16	38	154	100	2370PIP125S74	4031582369328
<b>Lenkrollen</b>								
	100	32	63,5X35X10	35	129	80	2370PIP100P72	4031582369366
	125	32	63,5X35X10	38	155	100	2370PIP125P72	4031582369335



### Rad: PIP

Radkörper: Polypropylen, Lauffläche: Vollgummi, grau-spurlos, mit Fadenschutz, Präzisionskugellager



### Rad: PJP

Radkörper: Polypropylen, Lauffläche: Vollgummi, spurlos, mit Kunststoff-Fadenschutz, Präzisionskugellager



### Rad: PJJ

Radkörper: Polypropylen, Lauffläche: TENTEprene (Thermoplastischer Gummi), mit Fadenschutz, Rollenlager



### Rad: PHP antistatisch

Radkörper: Polypropylen, Lauffläche: Vollgummi, grau-spurlos, mit Fadenschutz, Präzisionskugellager

# STORA



## Einkaufswagenrollen

### Material

Gehäuse aus Stahlblech, glanzverzinkt, blaupassiviert, Präzisionskugellager als Schwenklager, mit Abdeckkappe aus PU, Radachse verschraubt

Tragfähigkeit:	100 kg
Norm:	EN 12530
Rad-Ø:	125 mm
Temperaturbereich:	- 20 / + 60 °C
Bauhöhe:	157 mm
Laufverhalten	●●●○○
Fahrgeräusch	●●●○○
Verschleißbeständigkeit	●●●○○
Korrosionsbeständigkeit	●●●○○

Vorteile im Überblick

	Rad-Ø [mm]	Radbreite [mm]	Rückenloch [mm]	Ausladung [mm]	Bauhöhe [mm]	Tragfähigkeit [kg]	Artikelbezeichnung	Bestellnummer
Lenkrollen 	125	32	13	38	157	100	2340PIP125P30-13	4031582348545
Lenkrollen 	125	32	13	38	157	100	2340PJP125P30-13	4031582336818
Lenkrollen 	125	32	13	38	157	100	2340PHP125P30-13	4031582357646



**Rad: PIP**  
 Radkörper: Polypropylen,  
 Lauffläche: Vollgummi,  
 grau-spurlos, mit  
 Fadenschutz,  
 Präzisionskugellager



**Rad: PJP**  
 Radkörper: Polypropylen,  
 Lauffläche: Vollgummi,  
 spurlos, mit Kunststoff-  
 Fadenschutz,  
 Präzisionskugellager



**Rad: PHP  
 antistatisch**  
 Radkörper: Polypropylen,  
 Lauffläche: Vollgummi,  
 grau-spurlos, mit  
 Fadenschutz,  
 Präzisionskugellager

# STORA

## Einkaufswagenrollen

### Material

Gehäuse aus Stahlblech, glanzverzinkt, blaupassiviert, Schwenklager mit zweifachem Kugelkranz, beidseitiger Fadenschutz mit integriertem Bremsfuß (Aufsetzfunktion)

Tragfähigkeit:	80 kg
Norm:	EN 12530
Rad-Ø:	125 mm
Temperaturbereich:	- 40 / + 60 °C
Bauhöhe:	153 mm
Laufverhalten	● ● ● ○ ○
Fahrgeräusch	● ● ● ○ ○
Verschleißbeständigkeit	● ● ● ○ ○
Korrosionsbeständigkeit	● ● ● ○ ○

Vorteile im Überblick

	Rad-Ø [mm]	Radbreite [mm]	Rückenloch [mm]		Ausladung [mm]	Bauhöhe [mm]	Tragfähigkeit [kg]		Artikelbezeichnung	Bestellnummer
Lenkrollen mit Radfeststeller										
	125	32	11		40	153	80		2875QMP125P30-11	4031582365313
	125	32	13		40	153	80		2875QMP125P30-13	4031582302455



#### Rad: QMP

Radkörper: Polyurethan, Lauffläche: Polyurethan, 4 Laufringe, Selbstreinigungsfunktion, mit Fadenschutz, Präzisionskugellager



#### Befestigungen

Weitere Befestigungen sind auf Anfrage lieferbar.



#### Tragfähigkeit

80 kg pro Rolle auf ebenen und befestigten Böden  
40 kg pro Rolle auf Fahrsteigen

# STORA

## Einkaufswagenrollen

### Material

Gehäuse aus Stahlblech, glanzverzinkt, blaupassiviert, Präzisionskugellager als Schwenklager, beidseitiger Fadenschutz mit integriertem Bremsfuß (Aufsetzfunktion)

Tragfähigkeit:	80 kg
Norm:	EN 12530
Rad-Ø:	125 mm
Temperaturbereich:	-25 / -25 °C
Bauhöhe:	155 mm
Laufverhalten	●●●○○
Fahrgeräusch	●●●○○
Verschleißbeständigkeit	●●●○○
Korrosionsbeständigkeit	●●●○○

Vorteile im Überblick

	Rad-Ø [mm]	Radbreite [mm]	Rückenloch [mm]	Ausladung [mm]	Bauhöhe [mm]	Tragfähigkeit [kg]	Artikelbezeichnung	Bestellnummer
Lenkrollen mit Radfeststeller	125	32	13	38	155	80	2845QMP125P30-13	4031582348552



#### Rad: QMP

Radkörper: Polyurethan, Lauffläche: Polyurethan, 4 Laufringe, Selbstreinigungsfunktion, mit Fadenschutz, Präzisionskugellager



#### Tragfähigkeit

80 kg pro Rolle auf ebenen und befestigten Böden  
40 kg pro Rolle auf Fahrsteigen

# STORA

## Einkaufswagenrollen

### Material

Gehäuse aus Stahlblech, glanzverzinkt, blaupassiviert, Schwenklager mit zweifachem Kugelkranz, seitliches Spurrad mit einfachem Kugelkranz, linke und rechte Ausführung

Tragfähigkeit:	100 kg
Norm:	EN 12530
Rad-Ø:	125 mm
Temperaturbereich:	- 20 / + 60 °C
Bauhöhe:	153 mm
Laufverhalten	●●●○○
Fahrgeräusch	●●●○○
Verschleißbeständigkeit	●●●○○
Korrosionsbeständigkeit	●●●○○

Vorteile im Überblick

	Rad-Ø [mm]	Radbreite [mm]	Rückenloch [mm]		Ausladung [mm]	Bauhöhe [mm]	Tragfähigkeit [kg]		Artikelbezeichnung	Bestellnummer
Lenkrollen mit Radfeststeller	125	32	11		40	153	100		2875ZAP125P30-11 LEFT	4031582365320
	125	32	11		40	153	100		2875ZAP125P30-11 RIGHT	4031582365337
	125	32	13		40	153	100		2875ZAP125P30-13 LEFT	4031582302462
	125	32	13		40	153	100		2875ZAP125P30-13 RIGHT	4031582324365
	125	32	11		40	153	100		2875ZHP125P30-11 LEFT	4031582365344
	125	32	11		40	153	100		2875ZHP125P30-11 RIGHT	4031582365351
	125	32	13		40	153	100		2875ZHP125P30-13 LEFT	4031582357691
	125	32	13		40	153	100		2875ZHP125P30-13 RIGHT	4031582357707
	125	32	11		40	153	100		2875ZIP125P30-11 LEFT	4031582365368
	125	32	11		40	153	100		2875ZIP125P30-11 RIGHT	4031582365375
	125	32	13		40	153	100		2875ZIP125P30-13 LEFT	4031582302479
	125	32	13		40	153	100		2875ZIP125P30-13 RIGHT	4031582324372



**Rad: ZAP**  
Radkörper: Kunststoff,  
Lauffläche: Polyurethan,  
mit Fadenschutz,  
Präzisionskugellager,  
Spurrad: Kunststoff



**Rad: ZHP**  
**elektrisch-leitfähig**  
Radkörper: Kunststoff,  
Lauffläche:  
thermoplastischer  
Gummi, mit Fadenschutz,  
Präzisionskugellager,  
Spurrad: Kunststoff



**Rad: ZIP**  
Radkörper: Kunststoff,  
Lauffläche: Gummi, mit  
Fadenschutz,  
Präzisionskugellager,  
Spurrad: Kunststoff



**Tragfähigkeit**  
100 kg pro Rolle auf  
ebenen und befestigten  
Böden  
40 kg pro Rolle auf  
Fahrsteigen



# STORA Einkaufswagenrollen

## Material

Gehäuse aus Stahlblech, glanzverzinkt, blaupassiviert, Schwenklager mit zweifachem Kugelkranz, seitliches Spurrad mit einfachem Kugelkranz, linke und rechte Ausführung

Tragfähigkeit:	160 kg
Norm:	EN 12532
Rad-Ø:	160 mm
Temperaturbereich:	-20 / +60 °C
Bauhöhe:	191 mm
Laufverhalten	●●●○○
Fahrgeräusch	●●●○○
Verschleißbeständigkeit	●●●○○
Korrosionsbeständigkeit	●●●○○

Vorteile im Überblick

	Rad-Ø [mm]	Radbreite [mm]	Plattenabmessung [mm]	Plattenlochanstand [mm]	Plattenloch [mm]	Ausladung [mm]	Bauhöhe [mm]	Tragfähigkeit [kg]	Artikelbezeichnung	Bestellnummer
Lenkrollen mit Radfeststeller										
	160	40	137 x 105	105 x 80/75	11	55	191	160	3875ZJJ160P63 LEFT	4031582328561
	160	40	137 x 105	105 x 80/75	11	55	191	160	3875ZJJ160P63 RIGHT	4031582307771



### Rad: ZJJ

Radkörper: Kunststoff,  
Lauffläche: TENTEprene  
(Thermoplastischer  
Gummi), mit  
Fadenschutz, Rollenlager,  
Spurrad: Kunststoff



### Tragfähigkeit

160 kg pro Rolle auf  
ebenen und befestigten  
Böden  
40 kg pro Rolle auf  
Fahrsteigen

# STORA

## Einkaufswagenrollen

### Material

Gehäuse aus Stahlblech, glanzverzinkt, blaupassiviert, Schwenklager mit zweifachem Kugelkranz, seitliches Spurrad mit einfachem Kugelkranz, linke und rechte Ausführung

Tragfähigkeit:	160 kg
Norm:	EN 12532
Rad-Ø:	160 mm
Temperaturbereich:	-20 / +60 °C
Bauhöhe:	186 mm
Laufverhalten	●●●○○
Fahrgeräusch	●●●○○
Verschleißbeständigkeit	●●●○○
Korrosionsbeständigkeit	●●●○○

Vorteile im Überblick

	Rad-Ø [mm]	Radbreite [mm]	Rückenloch [mm]		Ausladung [mm]	Bauhöhe [mm]	Tragfähigkeit [kg]		Artikelbezeichnung	Bestellnummer
Lenkrollen mit Radfeststeller										
	160	40	13		55	186	160		3875ZJJ160P30-13 LEFT	4031582328554
	160	40	13		55	186	160		3875ZJJ160P30-13 RIGHT	4031582307764



#### Rad: ZJJ

Radkörper: Kunststoff,  
Lauffläche: TENTEprene  
(Thermoplastischer  
Gummi), mit  
Fadenschutz, Rollenlager,  
Spurrad: Kunststoff



#### Tragfähigkeit

160 kg pro Rolle auf  
ebenen und befestigten  
Böden  
40 kg pro Rolle auf  
Fahrsteigen

# LEVINA SMART

## Rollen mit optimaler Manövrierfähigkeit

### Material

Lenkrolle, Gehäuse aus Polyamid, Radachse verschraubt, 6-kant-Schraube lose durchgesteckt. Das Besondere an dieser Version ist ein Präzisionskugellager im Schwenkkopf, das für eine optimierte Manövrierfähigkeit sorgt.

Tragfähigkeit:	100 kg
Norm:	EN 12530
Rad-Ø:	125 mm
Temperaturbereich:	- 10 / + 40 °C
Bauhöhe:	155 mm
Laufverhalten	●●●○○
Fahrgeräusch	●●●○○
Verschleißbeständigkeit	●●●○○
Korrosionsbeständigkeit	●●●○○

Vorteile im Überblick

Rad-Ø [mm]	Radbreite [mm]	Gewindestift [mm]	Ausladung [mm]	Bauhöhe [mm]	Tragfähigkeit [kg]	Artikelbezeichnung	Bestellnummer
125	32	M12 x 23	38	155	100	5340PJP125S60-12x23 RAL7001 silver grey	4031582474275

Lenkrollen



#### Rad: PJP

Radkörper: Polypropylen, Lauffläche: TENTEprene (Thermoplastischer Gummi), mit integriertem Fadenschutz, Präzisionskugellager, abgedichtet



#### Farbliche Anpassung

Alle Rollen sind auch in anderen Farben lieferbar. Bitte sprechen Sie uns an.

# LEVINA SMART

## Rollen mit Bremssystemen für den Einsatz auf Fahrsteigen

### Material

Fahrsteigrolle mit mittlerem Bremssteg (Aufsetzfunktion) für Fahrsteige mit Paletten, optimiertes Schwenkverhalten durch zwei unabhängige Räder mit Präzisionskugellager.

Tragfähigkeit:	60 kg
Norm:	EN 12530
Rad-Ø:	125 mm
Temperaturbereich:	-10/ +40 °C
Bauhöhe:	155 mm
Laufverhalten:	●●●○○
Fahrgeräusch:	●●●○○
Verschleißbeständigkeit:	●●●○○
Korrosionsbeständigkeit:	●●●○○

Vorteile im Überblick

	Rad-Ø [mm]	Radbreite [mm]	Rückenloch [mm]	Ausladung [mm]	Bauhöhe [mm]	Tragfähigkeit [kg]	Artikelbezeichnung	Bestellnummer
Lenkrollen							5345QAP125P30-13 RAL7001 silver grey	4031582473414
	125	4	13	38	155	60		
Lenkrollen							5845QAP125P30-13 RAL7001 silbergrau	4031582473421
	125	4	13	38	155	60		



#### RAD: QAP

Radkörper und Lauffläche aus Polyurethan, Präzisionskugellager.



#### Sicherer Betrieb auf Fahrsteigen

Um einen sicheren Betrieb auf Fahrsteigen zu gewährleisten, bieten wir ein Rad mit Aufsetzfunktion, einen Fadenschutz mit integriertem Bremsfuß oder eine Kombination aus beidem an.



#### Farbliche Anpassung

Alle Rollen sind auch in anderen Farben lieferbar. Bitte sprechen Sie uns an.

# LEVINA

## Hochfunktionale Designrollen



Tragfähigkeit:	100 kg
Norm:	EN 12530
Rad-Ø:	100 - 150 mm
Temperaturbereich:	- 10 / + 40 °C
Bauhöhe:	137 - 194 mm
Laufverhalten	●●●●○
Fahrgeräusch	●●●●○
Verschleißbeständigkeit	●●●●○
Korrosionsbeständigkeit	●●●●○

Vorteile im Überblick

### Material

Gehäuse und Räder aus hochwertigem Kunststoff, mit integriertem Fadenschutz, Schwenklager mit zweifachem Kugelkranz, alle Befestigungsteile glanzverzinkt, blaupassiviert  
Farbe: silbergrau RAL 7001

	Rad-Ø [mm]	Radbreite [mm]	Plattenabmessung [mm]	Plattenlochabstand [mm]	Plattenloch [mm]	Ausladung [mm]	Bauhöhe [mm]	Tragfähigkeit [kg]	Artikelbezeichnung	Bestellnummer
<b>Lenkrollen</b>										
	100	32	77 x 67	61,5/56 x 51,5/46,5	8,5	36	137	100	5370PJP100P50	4031582347463
	100	32	95 x 70	75 x 50	11	36	141	100	5370PJP100P51	4031582347470
	125	32	77 x 67	61,5/56 x 51,5/46,5	8,5	38	161	100	5370PJP125P50	4031582347487
	125	32	95 x 70	75 x 50	11	38	165	100	5370PJP125P51	4031582347494
	150	32	77 x 67	61,5/56 x 51,5/46,5	8,5	38	190	100	5370PJP150P50	4031582363357
	150	32	95 x 70	75 x 50	11	38	194	100	5370PJP150P51	4031582363364
<b>Lenkrollen mit Totalfeststeller</b>										
	100	32	77 x 67	61,5/56 x 51,5/46,5	8,5	36	137	100	5377PJP100P50	4031582368987
	100	32	95 x 70	75 x 50	11	36	141	100	5377PJP100P51	4031582368994
	125	32	77 x 67	61,5/56 x 51,5/46,5	8,5	38	161	100	5377PJP125P50	4031582368796
	125	32	95 x 70	75 x 50	11	38	165	100	5377PJP125P51	4031582368772
	150	32	77 x 67	61,5/56 x 51,5/46,5	8,5	38	190	100	5377PJP150P50	4031582363869
	150	32	95 x 70	75 x 50	11	38	194	100	5377PJP150P51	4031582363876
<b>Lenkrollen mit Richtungsfeststeller</b>										
	100	32	77 x 67	61,5/56 x 51,5/46,5	8,5	36	137	100	5371PJP100P50	4031582358698
	100	32	95 x 70	75 x 50	11	36	141	100	5371PJP100P51	4031582358704
	125	32	77 x 67	61,5/56 x 51,5/46,5	8,5	38	161	100	5371PJP125P50	4031582358742
	125	32	95 x 70	75 x 50	11	38	165	100	5371PJP125P51	4031582358759
	150	32	77 x 67	61,5/56 x 51,5/46,5	8,5	38	190	100	5371PJP150P50	4031582363609
	150	32	95 x 70	75 x 50	11	38	194	100	5371PJP150P51	4031582363616



### Rad: PJP

Radkörper: Polypropylen, Lauffläche: TENTEprene (Thermoplastischer Gummi), mit integriertem Fadenschutz, Präzisionskugellager, abgedichtet



### Farbvarianten

Alle Ausführungen sind wahlweise in grauweiß RAL 9002 und graphitschwarz RAL 9011 lieferbar.



### Grauer Kipphebel

Diese Rollen sind optional auch mit grauem Kipphebel lieferbar.



### LEVINA XL

Diese Rollen sind im Raddurchmesser 125 mm optional auch mit verlängertem Gabelrücken zur besseren Erreichbarkeit des Tritthebels lieferbar.

# LEVINA

## Hochfunktionale Designrollen



Tragfähigkeit:	100 kg
Norm:	EN 12530
Rad-Ø:	100 - 150 mm
Temperaturbereich:	- 10 / + 40 °C
Bauhöhe:	137 - 190 mm
Laufverhalten	●●●○
Fahrgeräusch	●●●○
Verschleißbeständigkeit	●●●○
Korrosionsbeständigkeit	●●●○

Vorteile im Überblick

### Material

Gehäuse und Räder aus hochwertigem Kunststoff, mit integriertem Fadenschutz, Schwenklager mit zweifachem Kugelkranz, alle Befestigungsteile glanzverzinkt, blaupassiviert  
Farbe: silbergrau RAL 7001

	Rad-Ø [mm]	Radbreite [mm]	Rückenloch [mm]	Ausladung [mm]	Bauhöhe [mm]	Tragfähigkeit [kg]	Artikelbezeichnung	Bestellnummer
<b>Lenkrollen</b>								
	100	32	11	36	137	100	5370PJP100P30-11	4031582324587
	100	32	13	36	137	100	5370PJP100P30-13	4031582347425
	125	32	11	38	161	100	5370PJP125P30-11	4031582324594
	125	32	13	38	161	100	5370PJP125P30-13	4031582347432
	150	32	11	38	190	100	5370PJP150P30-11	4031582355031
	150	32	13	38	190	100	5370PJP150P30-13	4031582355048
<b>Lenkrollen mit Totalfeststeller</b>								
	100	32	11	36	137	100	5377PJP100P30-11	4031582368963
	100	32	13	36	137	100	5377PJP100P30-13	4031582368970
	125	32	11	38	161	100	5377PJP125P30-11	4031582368758
	125	32	13	38	161	100	5377PJP125P30-13	4031582368802
	150	32	11	38	190	100	5377PJP150P30-11	4031582363845
	150	32	13	38	190	100	5377PJP150P30-13	4031582363852
<b>Lenkrollen mit Richtungsfeststeller</b>								
	100	32	11	36	137	100	5371PJP100P30-11	4031582351712
	100	32	13	36	137	100	5371PJP100P30-13	4031582351729
	125	32	11	38	161	100	5371PJP125P30-11	4031582351736
	125	32	13	38	161	100	5371PJP125P30-13	4031582351743
	150	32	11	38	190	100	5371PJP150P30-11	4031582363593
	150	32	13	38	190	100	5371PJP150P30-13	4031582355055



#### Rad: PJP

Radkörper: Polypropylen, Lauffläche: TENTEprene (Thermoplastischer Gummi), mit integriertem Fadenschutz, Präzisionskugellager, abgedichtet



#### Grauer Kipphebel

Diese Rollen sind optional auch mit grauem Kipphebel lieferbar.



#### Abweisrad

Diese Rollen sind auf Anfrage auch mit montiertem Abweisrad lieferbar. Bitte sprechen Sie uns an.



#### LEVINA XL

Diese Rollen sind im Raddurchmesser 125 mm optional auch mit verlängertem Gabelrücken zur besseren Erreichbarkeit des Tritthebels lieferbar.

# LEVINA

## Hochfunktionale Designrollen



Tragfähigkeit:	100 kg
Norm:	EN 12530
Rad-Ø:	100 - 150 mm
Temperaturbereich:	- 10 / + 40 °C
Bauhöhe:	137 - 190 mm
Laufverhalten	●●●●○
Fahrgeräusch	●●●●○
Verschleißbeständigkeit	●●●●○
Korrosionsbeständigkeit	●●●●○

Vorteile im Überblick

### Material

Gehäuse und Räder aus hochwertigem Kunststoff, mit integriertem Fadenschutz, Schwenklager mit zweifachem Kugelkranz, alle Befestigungsteile glanzverzinkt, blaupassiviert. Farbe: silbergrau RAL 7001

	Rad-Ø [mm]	Radbreite [mm]	Zapfen-Ø [mm]	Zapfenlänge [mm]	Ausladung [mm]	Bauhöhe [mm]	Tragfähigkeit [kg]	Artikelbezeichnung	Bestellnummer
<b>Lenkrollen</b>									
	100	32	18	62	36	137	100	5370PIP100R05-18x62	4031582347548
	100	32	22	45	36	137	100	5370PIP100R05-22x45	4031582355284
	100	32	28	45	36	137	100	5370PIP100R05-28x45	4031582347555
	125	32	18	62	38	161	100	5370PIP125R05-18x62	4031582347562
	125	32	22	45	38	161	100	5370PIP125R05-22x45	4031582355222
	125	32	28	45	38	161	100	5370PIP125R05-28x45	4031582348590
	150	32	18	62	38	190	100	5370PIP150R05-18x62	4031582363371
	150	32	22	45	38	190	100	5370PIP150R05-22x45	4031582363388
	150	32	28	45	38	190	100	5370PIP150R05-28x45	4031582363395
	125	32	32	45	38	161	100	5370PIP125R05-32x45	4031582493092
	100	32	32	45	36	137	100	5370PIP100R05-32x45	4031582493085
<b>Lenkrollen mit Totalfeststeller</b>									
	100	32	18	62	36	137	100	5377PIP100R05-18x62	4031582369007
	100	32	22	45	36	137	100	5377PIP100R05-22x45	4031582355291
	100	32	28	45	36	137	100	5377PIP100R05-28x45	4031582369014
	125	32	18	62	38	161	100	5377PIP125R05-18x62	4031582368864
	125	32	22	45	38	161	100	5377PIP125R05-22x45	4031582355239
	125	32	28	45	38	161	100	5377PIP125R05-28x45	4031582368789
	150	32	28	45	38	190	100	5377PIP150R05-28x45	4031582363906
	150	32	18	62	38	190	100	5377PIP150R05-18x62	4031582363883
	150	32	22	45	38	190	100	5377PIP150R05-22x45	4031582363890
	100	32	32	45	36	137	100	5377PIP100R05-32x45	4031582493023
	125	32	32	45	38	161	100	5377PIP125R05-32x45	4031582493047
	125	32	32	45	38	165	100	5377PIP125R05-32x45 M8	4031582493016
	150	32	32	45	38	190	100	5377PIP150R05-32x50	4031582493030
<b>Lenkrollen mit Richtungsfeststeller</b>									
	100	32	18	62	36	137	100	5371PIP100R05-18x62	4031582358711
	100	32	22	45	36	137	100	5371PIP100R05-22x45	4031582358728
	100	32	28	45	36	137	100	5371PIP100R05-28x45	4031582358735
	125	32	18	62	38	161	100	5371PIP125R05-18x62	4031582358766
	125	32	22	45	38	161	100	5371PIP125R05-22x45	4031582358773
	125	32	28	45	38	161	100	5371PIP125R05-28x45	4031582358780
	150	32	18	62	38	190	100	5371PIP150R05-18x62	4031582363623
	150	32	22	45	38	190	100	5371PIP150R05-22x45	4031582363630
	150	32	28	45	38	190	100	5371PIP150R05-28x45	4031582363647
	150	32	32	45	38	190	100	5371PIP150R05-32x45	4031582493078



**Rad: PJP**  
Radkörper: Polypropylen, Lauffläche: TENTEprene (Thermoplastischer Gummi), mit integriertem Fadenschutz, Präzisionskugellager, abgedichtet



**Zubehör**  
Passende Reduzierhülsen finden Sie im Kapitel Zubehör.



**Grauer Kipphebel**  
Diese Rollen sind optional auch mit grauem Kipphebel lieferbar.



**LEVINA XL**  
Diese Rollen sind im Raddurchmesser 125 mm optional auch mit verlängertem Gabelrücken zur besseren Erreichbarkeit des Tritthebels lieferbar.

# LEVINA

## Hochfunktionale Designrollen



Tragfähigkeit:	80 - 100 kg
Norm:	EN 12530
Rad-Ø:	100 - 150 mm
Temperaturbereich:	- 10 / + 40 °C
Bauhöhe:	137 - 194 mm
Laufverhalten	●●●○
Fahrgeräusch	●●●○
Verschleißbeständigkeit	●●●○
Korrosionsbeständigkeit	●●●○

Vorteile im Überblick

### Material

Gehäuse und Räder aus hochwertigem Kunststoff, mit integriertem Fadenschutz, Schwenklager mit zweifachem Kugelkranz, alle Befestigungsteile glanzverzinkt, blaupassiviert  
 Farbe: silbergrau RAL 7001

	Rad-Ø [mm]	Radbreite [mm]	Plattenabmessung [mm]	Plattenlochabstand [mm]	Plattenloch [mm]	Ausladung [mm]	Bauhöhe [mm]	Tragfähigkeit [kg]	Artikelbezeichnung	Bestellnummer
<b>Lenkrollen</b>										
	100	32	77 x 67	61,5/56 x 51,5/46,5	8,5	36	137	80	5370PIP100P50	4031582362701
	100	32	95 x 70	75 x 50	11	36	141	80	5370PIP100P51	4031582362718
	125	32	77 x 67	61,5/56 x 51,5/46,5	8,5	38	161	100	5370PIP125P50	4031582362770
	125	32	95 x 70	75 x 50	11	38	165	100	5370PIP125P51	4031582362787
	150	32	77 x 67	61,5/56 x 51,5/46,5	8,5	38	190	80	5370PIP150P50	4031582363302
	150	32	95 x 70	75 x 50	11	38	194	80	5370PIP150P51	4031582363319
<b>Lenkrollen mit Totalfeststeller</b>										
	100	32	77 x 67	61,5/56 x 51,5/46,5	8,5	36	137	80	5377PIP100P50	4031582362985
	100	32	95 x 70	75 x 50	11	36	141	80	5377PIP100P51	4031582362992
	125	32	77 x 67	61,5/56 x 51,5/46,5	8,5	38	161	100	5377PIP125P50	4031582363050
	125	32	95 x 70	75 x 50	11	38	165	100	5377PIP125P51	4031582363067
	150	32	77 x 67	61,5/56 x 51,5/46,5	8,5	38	190	80	5377PIP150P50	4031582363791
	150	32	95 x 70	75 x 50	11	38	194	80	5377PIP150P51	4031582363807
<b>Lenkrollen mit Richtungsfeststeller</b>										
	100	32	77 x 67	61,5/56 x 51,5/46,5	8,5	36	137	80	5371PIP100P50	4031582362848
	100	32	95 x 70	75 x 50	11	36	141	80	5371PIP100P51	4031582362855
	125	32	77 x 67	61,5/56 x 51,5/46,5	8,5	38	161	100	5371PIP125P50	4031582362916
	125	32	95 x 70	75 x 50	11	38	165	100	5371PIP125P51	4031582362923
	150	32	77 x 67	61,5/56 x 51,5/46,5	8,5	38	190	80	5371PIP150P50	4031582363548
	150	32	95 x 70	75 x 50	11	38	194	80	5371PIP150P51	4031582363555



**Rad: PIP**  
 Radkörper: Polypropylen,  
 Lauffläche: Vollgummi,  
 grau-spurlos, mit  
 Fadenschutz,  
 Präzisionskugellager



**Grauer Kipphebel**  
 Diese Rollen sind  
 optional auch mit  
 grauem Kipphebel  
 lieferbar.



**LEVINA XL**  
 Diese Rollen sind im  
 Raddurchmesser  
 125 mm optional auch  
 mit verlängertem  
 Gabelrücken zur  
 besseren Erreichbarkeit  
 des Tritthebels lieferbar.



# LEVINA

## Hochfunktionale Designrollen



Tragfähigkeit:	80 - 100 kg
Norm:	EN 12530
Rad-Ø:	100 - 150 mm
Temperaturbereich:	- 10 / + 40 °C
Bauhöhe:	137 - 190 mm
Laufverhalten	●●●○
Fahrgeräusch	●●●○
Verschleißbeständigkeit	●●●○
Korrosionsbeständigkeit	●●●○

Vorteile im Überblick

### Material

Gehäuse und Räder aus hochwertigem Kunststoff, mit integriertem Fadenschutz, Schwenklager mit zweifachem Kugelkranz, alle Befestigungsteile glanzverzinkt, blaupassiviert  
Farbe: silbergrau RAL 7001

	Rad-Ø [mm]	Radbreite [mm]	Rückenloch [mm]	Ausladung [mm]	Bauhöhe [mm]	Tragfähigkeit [kg]	Artikelbezeichnung	Bestellnummer
<b>Lenkrollen</b>								
	100	32	11	36	137	80	5370PIP100P30-11	4031582362688
	100	32	13	36	137	80	5370PIP100P30-13	4031582362695
	125	32	11	38	161	100	5370PIP125P30-11	4031582362756
	125	32	13	38	161	100	5370PIP125P30-13	4031582362763
	150	32	11	38	190	80	5370PIP150P30-11	4031582363289
	150	32	13	38	190	80	5370PIP150P30-13	4031582363296
<b>Lenkrollen mit Totalfeststeller</b>								
	100	32	11	36	137	80	5377PIP100P30-11	4031582362961
	125	32	13	36	137	100	5377PIP100P30-13	4031582362978
	125	32	11	38	161	100	5377PIP125P30-11	4031582363036
	125	32	13	38	161	100	5377PIP125P30-13	4031582363043
	150	32	11	38	190	80	5377PIP150P30-11	4031582363777
	150	32	13	38	190	80	5377PIP150P30-13	4031582363784
<b>Lenkrollen mit Richtungsfeststeller</b>								
	100	32	11	36	137	80	5371PIP100P30-11	4031582362824
	100	32	13	36	137	80	5371PIP100P30-13	4031582362831
	125	32	11	38	161	100	5371PIP125P30-11	4031582362893
	125	32	13	38	161	100	5371PIP125P30-13	4031582362909
	150	32	11	38	190	80	5371PIP150P30-11	4031582363524
	150	32	13	38	190	80	5371PIP150P30-13	4031582363531



**Rad: PIP**  
Radkörper: Polypropylen, Lauffläche: Vollgummi, grau-spurlos, mit Fadenschutz, Präzisionskugellager



**Grauer Kipphebel**  
Diese Rollen sind optional auch mit grauem Kipphebel lieferbar.



**Abwehrad**  
Diese Rollen sind auf Anfrage auch mit montiertem Abwehrad lieferbar. Bitte sprechen Sie uns an.



**LEVINA XL**  
Diese Rollen sind im Raddurchmesser 125 mm optional auch mit verlängertem Gabelrücken zur besseren Erreichbarkeit des Tritthebels lieferbar.

# LEVINA

## Hochfunktionale Designrollen



Tragfähigkeit:	80 - 100 kg
Norm:	EN 12530
Rad-Ø:	100 - 150 mm
Temperaturbereich:	-10 / +40 °C
Bauhöhe:	137 - 190 mm
Laufverhalten	●●●●○
Fahrgeräusch	●●●●○
Verschleißbeständigkeit	●●●●○
Korrosionsbeständigkeit	●●●●○

Vorteile im Überblick

### Material

Gehäuse und Räder aus hochwertigem Kunststoff, mit integriertem Fadenschutz, Schwenklager mit zweifachem Kugelkranz, alle Befestigungsteile glanzverzinkt, blaupassiviert  
 Farbe: silbergrau RAL 7001

	Rad-Ø [mm]	Radbreite [mm]	Zapfen-Ø [mm]	Zapfenlänge [mm]	Ausladung [mm]	Bauhöhe [mm]	Tragfähigkeit [kg]	Artikelbezeichnung	Bestellnummer
<b>Lenkrollen</b>									
	100	32	18	62	36	137	80	5370PIP100R05-18x62	4031582362725
	100	32	22	45	36	137	80	5370PIP100R05-22x45	4031582362732
	100	32	28	45	36	137	80	5370PIP100R05-28x45	4031582362749
	125	32	18	62	38	161	100	5370PIP125R05-18x62	4031582362794
	125	32	22	45	38	161	100	5370PIP125R05-22x45	4031582362800
	125	32	28	45	38	161	100	5370PIP125R05-28x45	4031582362817
	150	32	18	62	38	190	80	5370PIP150R05-18x62	4031582363326
	150	32	22	45	38	190	80	5370PIP150R05-22x45	4031582363333
	150	32	28	45	38	190	80	5370PIP150R05-28x45	4031582363340
<b>Lenkrollen mit Totalfeststeller</b>									
	100	32	18	62	36	137	80	5377PIP100R05-18x62	4031582363005
	100	32	22	45	36	137	80	5377PIP100R05-22x45	4031582363012
	100	32	28	45	36	137	80	5377PIP100R05-28x45	4031582363029
	125	32	18	62	38	161	100	5377PIP125R05-18x62	4031582363074
	125	32	22	45	38	161	100	5377PIP125R05-22x45	4031582363081
	125	32	28	45	38	161	100	5377PIP125R05-28x45	4031582363098
	150	32	18	62	38	190	80	5377PIP150R05-18x62	4031582363814
	150	32	22	45	38	190	80	5377PIP150R05-22x45	4031582363821
	150	32	28	45	38	190	80	5377PIP150R05-28x45	4031582363838
<b>Lenkrollen mit Richtungsfeststeller</b>									
	100	32	18	62	36	137	80	5371PIP100R05-18x62	4031582362862
	100	32	22	45	36	137	80	5371PIP100R05-22x45	4031582362879
	100	32	28	45	36	137	80	5371PIP100R05-28x45	4031582362886
	125	32	18	62	38	161	100	5371PIP125R05-18x62	4031582362930
	125	32	22	45	38	161	100	5371PIP125R05-22x45	4031582362947
	125	32	28	45	38	161	100	5371PIP125R05-28x45	4031582362954
	150	32	18	62	38	190	80	5371PIP150R05-18x62	4031582363562
	150	32	22	45	38	190	80	5371PIP150R05-22x45	4031582363579
	150	32	28	45	38	190	80	5371PIP150R05-28x45	4031582363586



**Rad: PIP**  
 Radkörper: Polypropylen, Lauffläche: Vollgummi, grau-spurlos, mit Fadenschutz, Präzisionskugellager



**Grauer Kipphebel**  
 Diese Rollen sind optional auch mit grauem Kipphebel lieferbar.



**Zubehör**  
 Passende Reduzierhülsen finden Sie im Kapitel Zubehör.



**LEVINA XL**  
 Diese Rollen sind im Raddurchmesser 125 mm optional auch mit verlängertem Gabelrücken zur besseren Erreichbarkeit des Tritthebels lieferbar.

# LEVINA

## Hochfunktionale Designrollen



Tragfähigkeit:	100 kg
Norm:	EN 12530
Rad-Ø:	100 - 150 mm
Temperaturbereich:	- 10 / + 40 °C
Bauhöhe:	137 - 194 mm
Laufverhalten	●●●○○
Fahrgeräusch	●●●○○
Verschleißbeständigkeit	●●●○○
Korrosionsbeständigkeit	●●●○○

Vorteile im Überblick

### Material

Gehäuse und Räder aus hochwertigem Kunststoff, mit integriertem Fadenschutz, Schwenklager mit zweifachem Kugelkranz, alle Befestigungsteile glanzverzinkt, blaupassiviert  
Farbe: silbergrau RAL 7001

	Rad-Ø [mm]	Radbreite [mm]	Plattenabmessung [mm]	Plattenlochabstand [mm]	Plattenloch [mm]	Ausladung [mm]	Bauhöhe [mm]	Tragfähigkeit [kg]	Artikelbezeichnung	Bestellnummer
<b>Lenkrollen</b>										
	100	32	77 x 67	61,5/56 x 51,5/46,5	8,5	36	137	100	5370UAP100P50	4031582347695
	100	32	95 x 70	75 x 50	11	36	141	100	5370UAP100P51	4031582347708
	100	32	77 x 67	61,5/56 x 51,5/46,5	8,5	36	137	100	5370XSP100P50	4031582359282
	100	32	95 x 70	75 x 50	11	36	141	100	5370XSP100P51	4031582359299
	125	32	77 x 67	61,5/56 x 51,5/46,5	8,5	38	161	100	5370UAP125P50	4031582347715
	125	32	95 x 70	75 x 50	11	38	165	100	5370UAP125P51	4031582347722
	125	32	77 x 67	61,5/56 x 51,5/46,5	8,5	38	161	100	5370XSP125P50	4031582359220
	125	32	95 x 70	75 x 50	11	38	165	100	5370XSP125P51	4031582359237
	150	32	77 x 67	61,5/56 x 51,5/46,5	8,5	38	190	100	5370UAP150P50	4031582363425
	150	32	95 x 70	75 x 50	11	38	194	100	5370UAP150P51	4031582363432
<b>Lenkrollen mit Totalfeststeller</b>										
	100	32	77 x 67	61,5/56 x 51,5/46,5	8,5	36	137	100	5377UAP100P50	4031582369045
	100	32	95 x 70	75 x 50	11	36	141	100	5377UAP100P51	4031582369052
	100	32	77 x 67	61,5/56 x 51,5/46,5	8,5	36	137	100	5377XSP100P50	4031582359329
	100	32	95 x 70	75 x 50	11	36	141	100	5377XSP100P51	4031582359336
	125	32	77 x 67	61,5/56 x 51,5/46,5	8,5	38	161	100	5377UAP125P50	4031582368833
	125	32	95 x 70	75 x 50	11	38	165	100	5377UAP125P51	4031582368840
	125	32	77 x 67	61,5/56 x 51,5/46,5	8,5	38	161	100	5377XSP125P50	4031582359183
	125	32	95 x 70	75 x 50	11	38	165	100	5377XSP125P51	4031582359190
	150	32	77 x 67	61,5/56 x 51,5/46,5	8,5	38	190	100	5377UAP150P50	4031582363937
	150	32	95 x 70	75 x 50	11	38	194	100	5377UAP150P51	4031582363944
<b>Lenkrollen mit Richtingfeststeller</b>										
	100	32	77 x 67	61,5/56 x 51,5/46,5	8,5	36	137	100	5371UAP100P50	4031582358810
	100	32	95 x 70	75 x 50	11	36	141	100	5371UAP100P51	4031582358827
	100	32	77 x 67	61,5/56 x 51,5/46,5	8,5	36	137	100	5371XSP100P50	4031582359367
	100	32	95 x 70	75 x 50	11	36	141	100	5371XSP100P51	4031582359374
	125	32	77 x 67	61,5/56 x 51,5/46,5	8,5	38	161	100	5371UAP125P50	4031582358872
	125	32	95 x 70	75 x 50	11	38	165	100	5371UAP125P51	4031582358889
	125	32	77 x 67	61,5/56 x 51,5/46,5	8,5	38	161	100	5371XSP125P50	4031582359404
	125	32	95 x 70	75 x 50	11	38	165	100	5371XSP125P51	4031582359411
	150	32	77 x 67	61,5/56 x 51,5/46,5	8,5	38	190	100	5371UAP150P50	4031582363678
	150	32	95 x 70	75 x 50	11	38	194	100	5371UAP150P51	4031582363685



**Rad: UAP**  
Radkörper: Polyamid, Lauffläche: Polyurethan, mit integriertem Fadenschutz, Präzisionskugellager



**Rad: XSP elektrisch-leitfähig, spurlos**  
Radkörper: Polyamid, Lauffläche: Polyurethan, mit integriertem Fadenschutz, Präzisionskugellager



**Grauer Kipphebel**  
Diese Rollen sind optional auch mit grauem Kipphebel lieferbar.



**LEVINA XL**  
Diese Rollen sind im Raddurchmesser 125 mm optional auch mit verlängertem Gabelrücken zur besseren Erreichbarkeit des Tritthebels lieferbar.

# LEVINA

## Hochfunktionale Designrollen



Tragfähigkeit:	100 kg
Norm:	EN 12530
Rad-Ø:	100 - 150 mm
Temperaturbereich:	-10 / +40 °C
Bauhöhe:	137 - 190 mm
Laufverhalten	●●●●○
Fahrgeräusch	●●●●○
Verschleißbeständigkeit	●●●●○
Korrosionsbeständigkeit	●●●●○

Vorteile im Überblick

### Material

Gehäuse und Räder aus hochwertigem Kunststoff, mit integriertem Fadenschutz, Schwenklager mit zweifachem Kugelkranz, alle Befestigungsteile glanzverzinkt, blaupassiviert  
 Farbe: silbergrau RAL 7001

	Rad-Ø [mm]	Radbreite [mm]	Rückenloch [mm]		Ausladung [mm]	Bauhöhe [mm]	Tragfähigkeit [kg]	Artikelbezeichnung	Bestellnummer
<b>Lenkrollen</b>									
	100	32	11		36	137	100	5370UAP100P30-11	4031582347616
	100	32	13		36	137	100	5370UAP100P30-13	4031582347623
	100	32	11		36	137	100	5370XSP100P30-11	4031582359268
	100	32	13		36	137	100	5370XSP100P30-13	4031582359275
	125	32	11		38	161	100	5370UAP125P30-11	4031582347630
	125	32	13		38	161	100	5370UAP125P30-13	4031582347647
	125	32	11		38	161	100	5370XSP125P30-11	4031582359251
	125	32	13		38	161	100	5370XSP125P30-13	4031582359244
	150	32	11		38	190	100	5370UAP150P30-11	4031582363401
	150	32	13		38	190	100	5370UAP150P30-13	4031582363418
<b>Lenkrollen mit Totalfeststeller</b>									
	100	32	11		36	137	100	5377UAP100P30-11	4031582369021
	100	32	13		36	137	100	5377UAP100P30-13	4031582369038
	100	32	11		36	137	100	5377XSP100P30-11	4031582359305
	100	32	13		36	137	100	5377XSP100P30-13	4031582359312
	125	32	11		38	161	100	5377UAP125P30-11	4031582368819
	125	32	13		38	161	100	5377UAP125P30-13	4031582368826
	125	32	11		38	161	100	5377XSP125P30-11	4031582359213
	125	32	13		38	161	100	5377XSP125P30-13	4031582359206
	150	32	11		38	190	100	5377UAP150P30-11	4031582363913
	150	32	13		38	190	100	5377UAP150P30-13	4031582363920
<b>Lenkrollen mit Richtungsfeststeller</b>									
	100	32	11		36	137	100	5371UAP100P30-11	4031582358797
	100	32	13		36	137	100	5371UAP100P30-13	4031582358803
	100	32	11		36	137	100	5371XSP100P30-11	4031582359343
	100	32	13		36	137	100	5371XSP100P30-13	4031582359350
	125	32	11		38	161	100	5371UAP125P30-11	4031582358858
	125	32	13		38	161	100	5371UAP125P30-13	4031582358865
	125	32	11		38	161	100	5371XSP125P30-11	4031582359381
	125	32	13		38	161	100	5371XSP125P30-13	4031582359398
	150	32	11		38	190	100	5371UAP150P30-11	4031582363654
	150	32	13		38	190	100	5371UAP150P30-13	4031582363661



**Rad: UAP**  
 Radkörper: Polyamid, Lauffläche: Polyurethan, mit integriertem Fadenschutz, Präzisionskugellager



**Rad: XSP elektrisch-leitfähig, spurlos**  
 Radkörper: Polyamid, Lauffläche: Polyurethan, mit integriertem Fadenschutz, Präzisionskugellager



**Grauer Kipphebel**  
 Diese Rollen sind optional auch mit grauem Kipphebel lieferbar.



**LEVINA XL**  
 Diese Rollen sind im Raddurchmesser 125 mm optional auch mit verlängertem Gabelrücken zur besseren Erreichbarkeit des Tritthebels lieferbar.

# LEVINA

## Hochfunktionale Designrollen



Tragfähigkeit:	100 kg
Norm:	EN 12530
Rad-Ø:	100 - 150 mm
Temperaturbereich:	- 10 / + 40 °C
Bauhöhe:	137 - 190 mm
Laufverhalten	●●●○○
Fahrgeräusch	●●●○○
Verschleißbeständigkeit	●●●○○
Korrosionsbeständigkeit	●●●○○

Vorteile im Überblick

### Material

Gehäuse und Räder aus hochwertigem Kunststoff, mit integriertem Fadenschutz, Schwenklager mit zweifachem Kugelkranz, alle Befestigungsteile glanzverzinkt, blaupassiviert  
 Farbe: silbergrau RAL 7001

	Rad-Ø [mm]	Radbreite [mm]	Zapfen-Ø [mm]	Zapfenlänge [mm]	Ausladung [mm]	Bauhöhe [mm]	Tragfähigkeit [kg]	Artikelbezeichnung	Bestellnummer
<b>Lenkrollen</b>									
	100	32	18	62	36	137	100	5370UAP100R05-18x62	4031582347777
	100	32	28	45	36	137	100	5370UAP100R05-28x45	4031582347784
	100	32	18	62	36	137	100	5370XSP100R05-18x62	4031582360264
	100	32	28	45	36	137	100	5370XSP100R05-28x45	4031582360271
	125	32	18	62	38	161	100	5370UAP125R05-18x62	4031582347791
	125	32	28	45	38	161	100	5370UAP125R05-28x45	4031582347807
	125	32	18	62	38	161	100	5370XSP125R05-18x62	4031582360240
	125	32	28	45	38	161	100	5370XSP125R05-28x45	4031582360233
	150	32	18	62	38	190	100	5370UAP150R05-18x62	4031582363449
	150	32	28	45	38	190	100	5370UAP150R05-28x45	4031582363456
<b>Lenkrollen mit Totalfeststeller</b>									
	100	32	18	62	36	137	100	5377UAP100R05-18x62	4031582369069
	100	32	28	45	36	137	100	5377UAP100R05-28x45	4031582369076
	100	32	18	62	36	137	100	5377XSP100R05-18x62	4031582360288
	100	32	28	45	36	137	100	5377XSP100R05-28x45	4031582360295
	125	32	18	62	38	161	100	5377UAP125R05-18x62	4031582368871
	125	32	28	45	38	161	100	5377UAP125R05-28x45	4031582368857
	125	32	18	62	38	161	100	5377XSP125R05-18x62	4031582360257
	125	32	28	45	38	161	100	5377XSP125R05-28x45	4031582360226
	150	32	18	62	38	190	100	5377UAP150R05-18x62	4031582363951
	150	32	28	45	38	190	100	5377UAP150R05-28x45	4031582363968
	125	32	32	45	38	161	100	5377XSP125R05-32x45	4031582493054
<b>Lenkrollen mit Richtungsfeststeller</b>									
	100	32	18	62	36	137	100	5371UAP100R05-18x62	4031582358834
	100	32	28	45	36	137	100	5371UAP100R05-28x45	4031582358841
	100	32	18	62	36	137	100	5371XSP100R05-18x62	4031582360301
	100	32	28	45	36	137	100	5371XSP100R05-28x45	4031582360318
	125	32	18	62	38	161	100	5371UAP125R05-18x62	4031582358896
	125	32	28	45	38	161	100	5371UAP125R05-28x45	4031582358902
	125	32	18	62	38	161	100	5371XSP125R05-18x62	4031582360325
	125	32	28	45	38	161	100	5371XSP125R05-28x45	4031582360332
	150	32	18	62	38	190	100	5371UAP150R05-18x62	4031582363692
	150	32	28	45	38	190	100	5371UAP150R05-28x45	4031582363708



**Rad: UAP**  
 Radkörper: Polyamid, Lauffläche: Polyurethan, mit integriertem Fadenschutz, Präzisionskugellager



**Rad: XSP elektrisch-leitfähig, spurlos**  
 Radkörper: Polyamid, Lauffläche: Polyurethan, mit integriertem Fadenschutz, Präzisionskugellager  
 Nur erhältlich in RAL7040



**Grauer Kipphebel**  
 Diese Rollen sind optional auch mit grauem Kipphebel lieferbar.



**LEVINA XL**  
 Diese Rollen sind im Raddurchmesser 125 mm optional auch mit verlängertem Gabelrücken zur besseren Erreichbarkeit des Tritthebels lieferbar.



# LEVINA

## Hochfunktionale Designrollen



Tragfähigkeit:	100 kg
Norm:	EN 12530
Rad-Ø:	100 - 150 mm
Temperaturbereich:	- 10 / + 40 °C
Bauhöhe:	137 - 194 mm
Laufverhalten	●●●○○
Fahrgeräusch	●●●○○
Verschleißbeständigkeit	●●●○○
Korrosionsbeständigkeit	●●●○○

Vorteile im Überblick

### Material

Gehäuse und Räder aus hochwertigem Kunststoff, mit integriertem Fadenschutz, Schwenklager mit zweifachem Kugelkranz, alle Metallteile Edelstahl, rostfrei  
 Farbe: silbergrau RAL 7001

	Rad-Ø [mm]	Radbreite [mm]	Plattenabmessung [mm]	Plattenlochabstand [mm]	Plattenloch [mm]	Ausladung [mm]	Bauhöhe [mm]	Tragfähigkeit [kg]	Artikelbezeichnung	Bestellnummer
<b>Lenkrollen</b>										
	100	32	77 x 67	61,5/56 x 51,5/46,5	8,5	36	137	100	5380PJC100P50	4031582349023
	100	32	95 x 70	75 x 50	11	36	141	100	5380PJC100P51	4031582349030
	125	32	77 x 67	61,5/56 x 51,5/46,5	8,5	38	161	100	5380PJC125P50	4031582349047
	125	32	95 x 70	75 x 50	11	38	165	100	5380PJC125P51	4031582349054
	150	32	77 x 67	61,5/56 x 51,5/46,5	8,5	38	190	100	5380PJC150P50	4031582364057
	150	32	95 x 70	75 x 50	11	38	194	100	5380PJC150P51	4031582364064
<b>Lenkrollen mit Totalfeststeller</b>										
	100	32	77 x 67	61,5/56 x 51,5/46,5	8,5	36	137	100	5387PJC100P50	4031582351460
	100	32	95 x 70	75 x 50	11	36	141	100	5387PJC100P51	4031582369106
	125	32	77 x 67	61,5/56 x 51,5/46,5	8,5	38	161	100	5387PJC125P50	4031582369311
	125	32	95 x 70	75 x 50	11	38	165	100	5387PJC125P51	4031582368888
	150	32	77 x 67	61,5/56 x 51,5/46,5	8,5	38	190	100	5387PJC150P50	4031582364415
	150	32	95 x 70	75 x 50	11	38	194	100	5387PJC150P51	4031582364422
<b>Lenkrollen mit Richtungsfeststeller</b>										
	100	32	77 x 67	61,5/56 x 51,5/46,5	8,5	36	137	100	5381PJC100P50	4031582358933
	100	32	95 x 70	75 x 50	11	36	141	100	5381PJC100P51	4031582358940
	125	32	77 x 67	61,5/56 x 51,5/46,5	8,5	38	161	100	5381PJC125P50	4031582360219
	125	32	95 x 70	75 x 50	11	38	165	100	5381PJC125P51	4031582358995
	150	32	77 x 67	61,5/56 x 51,5/46,5	8,5	38	190	100	5381PJC150P50	4031582364231
	150	32	95 x 70	75 x 50	11	38	194	100	5381PJC150P51	4031582364248



### Rad: PJC

Radkörper: Polypropylen, Lauffläche: TENTEprene (Thermoplastischer Gummi), mit integriertem Fadenschutz, Präzisionskugellager, rostfrei



### Farbvarianten

Alle Ausführungen sind wahlweise in grauweiß RAL 9002 und graphitschwarz RAL 9011 lieferbar.



### Grauer Kipphebel

Diese Rollen sind optional auch mit grauem Kipphebel lieferbar.



### LEVINA XL

Diese Rollen sind im Raddurchmesser 125 mm optional auch mit verlängertem Gabelrücken zur besseren Erreichbarkeit des Tritthebels lieferbar.

# LEVINA

## Hochfunktionale Designrollen



Design Award Winner  
German Design (GdM)



Tragfähigkeit:	100 kg
Norm:	EN 12530
Rad-Ø:	100 - 150 mm
Temperaturbereich:	- 10 / + 40 °C
Bauhöhe:	137 - 190 mm
Laufverhalten	●●●○
Fahrgeräusch	●●●○
Verschleißbeständigkeit	●●●○
Korrosionsbeständigkeit	●●●●

Vorteile im Überblick

### Material

Gehäuse und Räder aus hochwertigem Kunststoff, mit integriertem Fadenschutz, Schwenklager mit zweifachem Kugelkranz, alle Metallteile Edelstahl, rostfrei  
Farbe: silbergrau RAL 7001

	Rad-Ø [mm]	Radbreite [mm]	Rückenloch [mm]		Ausladung [mm]	Bauhöhe [mm]	Tragfähigkeit [kg]	Artikelbezeichnung	Bestellnummer
<b>Lenkrollen</b>									
	100	32	11		36	137	100	5380PJC100P30-11	4031582348941
	100	32	13		36	137	100	5380PJC100P30-13	4031582348958
	125	32	11		38	161	100	5380PJC125P30-11	4031582348965
	125	32	13		38	161	100	5380PJC125P30-13	4031582348972
	150	32	11		38	190	100	5380PJC150P30-11	4031582364033
	150	32	13		38	190	100	5380PJC150P30-13	4031582364040
<b>Lenkrollen mit Totalfeststeller</b>									
	100	32	11		36	137	100	5387PJC100P30-11	4031582369083
	100	32	13		36	137	100	5387PJC100P30-13	4031582369090
	125	32	11		38	161	100	5387PJC125P30-11	4031582368925
	125	32	13		38	161	100	5387PJC125P30-13	4031582368932
	150	32	11		38	190	100	5387PJC150P30-11	4031582364392
	150	32	13		38	190	100	5387PJC150P30-13	4031582364408
<b>Lenkrollen mit Richtungsfeststeller</b>									
	100	32	11		36	137	100	5381PJC100P30-11	4031582358919
	100	32	13		36	137	100	5381PJC100P30-13	4031582358926
	125	32	11		38	161	100	5381PJC125P30-11	4031582358971
	125	32	13		38	161	100	5381PJC125P30-13	4031582358988
	150	32	11		38	190	100	5381PJC150P30-11	4031582364217
	150	32	13		38	190	100	5381PJC150P30-13	4031582364224



#### Rad: PJC

Radkörper: Polypropylen, Lauffläche: TENTEprene (Thermoplastischer Gummi), mit integriertem Fadenschutz, Präzisionskugellager, rostfrei



#### Grauer Kipphebel

Diese Rollen sind optional auch mit grauem Kipphebel lieferbar.



#### Abweisrad

Diese Rollen sind auf Anfrage auch mit montiertem Abweisrad lieferbar. Bitte sprechen Sie uns an.



#### LEVINA XL

Diese Rollen sind im Raddurchmesser 125 mm optional auch mit verlängertem Gabelrücken zur besseren Erreichbarkeit des Tritthebels lieferbar.

# LEVINA

## Hochfunktionale Designrollen



Design Award Winner  
German Design Club



Tragfähigkeit:	100 kg
Norm:	EN 12530
Rad-Ø:	100 - 150 mm
Temperaturbereich:	- 10 / + 40 °C
Bauhöhe:	137 - 190 mm
Laufverhalten	●●●○
Fahrgeräusch	●●●○
Verschleißbeständigkeit	●●●○
Korrosionsbeständigkeit	●●●●

Vorteile im Überblick

### Material

Gehäuse und Räder aus hochwertigem Kunststoff, mit integriertem Fadenschutz, Schwenklager mit zweifachem Kugelkranz, alle Metallteile Edelstahl, rostfrei  
Farbe: silbergrau RAL 7001

	Rad-Ø [mm]	Radbreite [mm]	Zapfen-Ø [mm]	Zapfenlänge [mm]	Ausladung [mm]	Bauhöhe [mm]	Tragfähigkeit [kg]	Artikelbezeichnung	Bestellnummer
<b>Lenkrollen</b>									
	100	32	18	62	36	137	100	5380PJC100R05-18x62	4031582349139
	100	32	28	45	36	137	100	5380PJC100R05-28x45	4031582349122
	125	32	18	62	38	161	100	5380PJC125R05-18x62	4031582349146
	125	32	28	45	38	161	100	5380PJC125R05-28x45	4031582349153
	150	32	18	62	38	190	100	5380PJC150R05-18x62	4031582364071
	150	32	28	45	38	190	100	5380PJC150R05-28x45	4031582364088
<b>Lenkrollen mit Totalfeststeller</b>									
	100	32	18	62	36	137	100	5387PJC100R05-18x62	4031582369113
	100	32	28	45	36	137	100	5387PJC100R05-28x45	4031582369243
	125	32	18	62	38	161	100	5387PJC125R05-18x62	4031582368949
	125	32	28	45	38	161	100	5387PJC125R05-28x45	4031582369250
	150	32	18	62	38	190	100	5387PJC150R05-18x62	4031582364439
	150	32	28	45	38	190	100	5387PJC150R05-28x45	4031582364446
<b>Lenkrollen mit Richtungsfeststeller</b>									
	100	32	18	62	36	137	100	5381PJC100R05-18x62	4031582358957
	100	32	28	45	36	137	100	5381PJC100R05-28x45	4031582358964
	125	32	18	62	38	161	100	5381PJC125R05-18x62	4031582359008
	125	32	28	45	38	161	100	5381PJC125R05-28x45	4031582359015
	150	32	18	62	38	190	100	5381PJC150R05-18x62	4031582364255
	150	32	28	45	38	190	100	5381PJC150R05-28x45	4031582364262



#### Rad: PJC

Radkörper: Polypropylen, Lauffläche: TENTEprene (Thermoplastischer Gummi), mit integriertem Fadenschutz, Präzisionskugellager, rostfrei



#### Grauer Kipphebel

Diese Rollen sind optional auch mit grauem Kipphebel lieferbar.



#### Zubehör

Passende Reduzierhülsen finden Sie im Kapitel Zubehör.



#### LEVINA XL

Diese Rollen sind im Raddurchmesser 125 mm optional auch mit verlängertem Gabelrücken zur besseren Erreichbarkeit des Tritthebels lieferbar.



# LEVINA

## Hochfunktionale Designrollen



Tragfähigkeit:	100 kg
Norm:	EN 12530
Rad-Ø:	100 - 150 mm
Temperaturbereich:	- 10 / + 40 °C
Bauhöhe:	137 - 194 mm
Laufverhalten	●●●○○
Fahrgeräusch	●●●○○
Verschleißbeständigkeit	●●●○○
Korrosionsbeständigkeit	●●●●●

Vorteile im Überblick

### Material

Gehäuse und Räder aus hochwertigem Kunststoff, mit integriertem Fadenschutz, Schwenklager mit zweifachem Kugelkranz, alle Metallteile Edelstahl, rostfrei  
Farbe: silbergrau RAL 7001

	Rad-Ø [mm]	Radbreite [mm]	Plattenabmessung [mm]	Plattenlochabstand [mm]	Plattenloch [mm]	Ausladung [mm]	Bauhöhe [mm]	Tragfähigkeit [kg]	Artikelbezeichnung	Bestellnummer
<b>Lenkrollen</b>										
	100	32	77 x 67	61,5/56 x 51,5/46,5	8,5	36	137	100	5380UAC100P50	4031582349320
	100	32	95 x 70	75 x 50	11	36	141	100	5380UAC100P51	4031582349337
	100	32	77 x 67	61,5/56 x 51,5/46,5	8,5	36	137	100	5380XSC100P50	4031582359541
	100	32	95 x 70	75 x 50	11	36	141	100	5380XSC100P51	4031582359503
	125	32	77 x 67	61,5/56 x 51,5/46,5	8,5	38	161	100	5380UAC125P50	4031582349344
	125	32	95 x 70	75 x 50	11	38	165	100	5380UAC125P51	4031582349351
	125	32	77 x 67	61,5/56 x 51,5/46,5	8,5	38	161	100	5380XSC125P50	4031582359558
	125	32	95 x 70	75 x 50	11	38	165	100	5380XSC125P51	4031582359428
	150	32	77 x 67	61,5/56 x 51,5/46,5	8,5	38	190	100	5380UAC150P50	4031582364118
	150	32	95 x 70	75 x 50	11	38	194	100	5380UAC150P51	4031582364125
<b>Lenkrollen mit Totalfeststeller</b>										
	100	32	77 x 67	61,5/56 x 51,5/46,5	8,5	36	137	100	5387UAC100P50	4031582369267
	100	32	95 x 70	75 x 50	11	36	141	100	5387UAC100P51	4031582369144
	100	32	77 x 67	61,5/56 x 51,5/46,5	8,5	36	137	100	5387XSC100P50	4031582359565
	100	32	95 x 70	75 x 50	11	36	141	100	5387XSC100P51	4031582359534
	125	32	77 x 67	61,5/56 x 51,5/46,5	8,5	38	161	100	5387UAC125P50	4031582369274
	125	32	95 x 70	75 x 50	11	38	165	100	5387UAC125P51	4031582368895
	125	32	77 x 67	61,5/56 x 51,5/46,5	8,5	38	161	100	5387XSC125P50	4031582359572
	125	32	95 x 70	75 x 50	11	38	165	100	5387XSC125P51	4031582359435
	150	32	77 x 67	61,5/56 x 51,5/46,5	8,5	38	190	100	5387UAC150P50	4031582364477
	150	32	95 x 70	75 x 50	11	38	194	100	5387UAC150P51	4031582364484
<b>Lenkrollen mit Richtingfeststeller</b>										
	100	32	77 x 67	61,5/56 x 51,5/46,5	8,5	36	137	100	5381UAC100P50	4031582359060
	100	32	95 x 70	75 x 50	11	36	141	100	5381UAC100P51	4031582359077
	100	32	77 x 67	61,5/56 x 51,5/46,5	8,5	36	137	100	5381XSC100P50	4031582359602
	100	32	95 x 70	75 x 50	11	36	141	100	5381XSC100P51	4031582359619
	125	32	77 x 67	61,5/56 x 51,5/46,5	8,5	38	161	100	5381UAC125P50	4031582359121
	125	32	95 x 70	75 x 50	11	38	165	100	5381UAC125P51	4031582359138
	125	32	77 x 67	61,5/56 x 51,5/46,5	8,5	38	161	100	5381XSC125P50	4031582359640
	125	32	95 x 70	75 x 50	11	38	165	100	5381XSC125P51	4031582359657
	150	32	77 x 67	61,5/56 x 51,5/46,5	8,5	38	190	100	5381UAC150P50	4031582364293
	150	32	95 x 70	75 x 50	11	38	194	100	5381UAC150P51	4031582364309



**Rad: UAC**  
Radkörper: Polyamid, Lauffläche: Polyurethan, mit integriertem Fadenschutz, Präzisionskugellager, rostfrei



**Rad: XSC elektrisch-leitfähig, spurlos**  
Radkörper: Polyamid, Lauffläche: Polyurethan, mit integriertem Fadenschutz, Präzisionskugellager, rostfrei



**Grauer Kipphebel**  
Diese Rollen sind optional auch mit grauem Kipphebel lieferbar.



**LEVINA XL**  
Diese Rollen sind im Raddurchmesser 125 mm optional auch mit verlängertem Gabelrücken zur besseren Erreichbarkeit des Tritthebels lieferbar.

# LEVINA

## Hochfunktionale Designrollen



Tragfähigkeit:	80 - 100 kg
Norm:	EN 12530
Rad-Ø:	100 - 150 mm
Temperaturbereich:	- 10 / + 40 °C
Bauhöhe:	137 - 190 mm
Laufverhalten	●●●○
Fahrgeräusch	●●●○
Verschleißbeständigkeit	●●●○
Korrosionsbeständigkeit	●●●●

Vorteile im Überblick

### Material

Gehäuse und Räder aus hochwertigem Kunststoff, mit integriertem Fadenschutz, Schwenklager mit zweifachem Kugelkranz, alle Metallteile Edelstahl, rostfrei  
Farbe: silbergrau RAL 7001

	Rad-Ø [mm]	Radbreite [mm]	Rückenloch [mm]		Ausladung [mm]	Bauhöhe [mm]	Tragfähigkeit [kg]		Artikelbezeichnung	Bestellnummer
<b>Lenkrollen</b>										
	100	32	11		36	137	100		5380UAC100P30-11	4031582349207
	100	32	13		36	137	100		5380UAC100P30-13	4031582349214
	100	32	11		36	137	100		5380XSC100P30-11	4031582359480
	100	32	13		36	137	100		5380XSC100P30-13	4031582359497
	125	32	11		38	161	100		5380UAC125P30-11	4031582349221
	125	32	13		38	161	100		5380UAC125P30-13	4031582349238
	125	32	11		38	161	100		5380XSC125P30-11	4031582359442
	125	32	13		38	161	100		5380XSC125P30-13	4031582359459
	150	32	11		38	190	100		5380UAC150P30-11	4031582364095
	150	32	13		38	190	100		5380UAC150P30-13	4031582364101
<b>Lenkrollen mit Totalfeststeller</b>										
	100	32	11		36	137	100		5387UAC100P30-11	4031582369120
	100	32	13		36	137	100		5387UAC100P30-13	4031582369137
	100	32	11		36	137	100		5387XSC100P30-11	4031582359510
	100	32	13		36	137	100		5387XSC100P30-13	4031582359527
	125	32	11		38	161	100		5387UAC125P30-11	4031582368901
	125	32	13		38	161	100		5387UAC125P30-13	4031582368918
	125	32	11		38	161	80		5387XSC125P30-11	4031582359466
	125	32	13		38	161	100		5387XSC125P30-13	4031582359473
	150	32	11		38	190	100		5387UAC150P30-11	4031582364453
	150	32	13		38	190	100		5387UAC150P30-13	4031582364460
<b>Lenkrollen mit Richtungsfeststeller</b>										
	100	32	11		36	137	100		5381UAC100P30-11	4031582359046
	100	32	13		36	137	100		5381UAC100P30-13	4031582359053
	100	32	11		36	137	100		5381XSC100P30-11	4031582359589
	100	32	13		36	137	100		5381XSC100P30-13	4031582359596
	125	32	11		38	161	100		5381UAC125P30-11	4031582359107
	125	32	13		38	161	100		5381UAC125P30-13	4031582359114
	125	32	11		38	161	100		5381XSC125P30-11	4031582359626
	125	32	13		38	161	100		5381XSC125P30-13	4031582359633
	150	32	11		38	190	100		5381UAC150P30-11	4031582364279
	150	32	13		38	190	100		5381UAC150P30-13	4031582364286



**Rad: UAC**  
Radkörper: Polyamid, Lauffläche: Polyurethan, mit integriertem Fadenschutz, Präzisionskugellager, rostfrei



**Rad: XSC elektrisch-leitfähig, spurlos**  
Radkörper: Polyamid, Lauffläche: Polyurethan, mit integriertem Fadenschutz, Präzisionskugellager, rostfrei



**Grauer Kipphebel**  
Diese Rollen sind optional auch mit grauem Kipphebel lieferbar.



**LEVINA XL**  
Diese Rollen sind im Raddurchmesser 125 mm optional auch mit verlängertem Gabelrücken zur besseren Erreichbarkeit des Tritthebels lieferbar.

# LEVINA

## Hochfunktionale Designrollen



Tragfähigkeit:	100 kg
Norm:	EN 12530
Rad-Ø:	100 - 150 mm
Temperaturbereich:	- 10 / + 40 °C
Bauhöhe:	137 - 190 mm
Laufverhalten	●●●○○
Fahrgeräusch	●●●○○
Verschleißbeständigkeit	●●●○○
Korrosionsbeständigkeit	●●●●●

Vorteile im Überblick

### Material

Gehäuse und Räder aus hochwertigem Kunststoff, mit integriertem Fadenschutz, Schwenklager mit zweifachem Kugelkranz, alle Metallteile Edelstahl, rostfrei  
 Farbe: silbergrau RAL 7001

	Rad-Ø [mm]	Radbreite [mm]	Zapfen-Ø [mm]	Zapfenlänge [mm]	Ausladung [mm]	Bauhöhe [mm]	Tragfähigkeit [kg]	Artikelbezeichnung	Bestellnummer
<b>Lenkrollen</b>									
	100	32	18	62	36	137	100	5380UAC100R05-18x62	4031582349399
	100	32	28	45	36	137	100	5380UAC100R05-28x45	4031582349382
	100	32	18	62	36	137	100	5380XSC100R05-18x62	4031582359688
	100	32	28	45	36	137	100	5380XSC100R05-28x45	4031582359701
	125	32	18	62	38	161	100	5380UAC125R05-18x62	4031582349368
	125	32	28	45	38	161	100	5380UAC125R05-28x45	4031582349375
	125	32	18	62	38	161	100	5380XSC125R05-18x62	4031582359664
	125	32	28	45	38	161	100	5380XSC125R05-28x45	4031582359718
	150	32	18	62	38	190	100	5380UAC150R05-18x62	4031582364132
	150	32	28	45	38	190	100	5380UAC150R05-28x45	4031582364149
<b>Lenkrollen mit Totalfeststeller</b>									
	100	32	18	62	36	137	100	5387UAC100R05-18x62	4031582369151
	100	32	28	45	36	137	100	5387UAC100R05-28x45	4031582369281
	100	32	18	62	36	137	100	5387XSC100R05-18x62	4031582359695
	100	32	28	45	36	137	100	5387XSC100R05-28x45	4031582359725
	125	32	18	62	38	161	100	5387UAC125R05-18x62	4031582368956
	125	32	28	45	38	161	100	5387UAC125R05-28x45	4031582369298
	125	32	18	62	38	161	100	5387XSC125R05-18x62	4031582359671
	125	32	28	45	38	161	100	5387XSC125R05-28x45	4031582359732
	150	32	18	62	38	190	100	5387UAC150R05-18x62	4031582364491
	150	32	28	45	38	190	100	5387UAC150R05-28x45	4031582364507
<b>Lenkrollen mit Richtungsfeststeller</b>									
	100	32	18	62	36	137	100	5381UAC100R05-18x62	4031582359084
	100	32	28	45	36	137	100	5381UAC100R05-28x45	4031582359091
	100	32	18	62	36	137	100	5381XSC100R05-18x62	4031582359749
	100	32	28	45	36	137	100	5381XSC100R05-28x45	4031582359756
	125	32	18	62	38	161	100	5381UAC125R05-18x62	4031582359145
	125	32	28	45	38	161	100	5381UAC125R05-28x45	4031582359152
	125	32	18	62	38	161	100	5381XSC125R05-18x62	4031582359763
	125	32	28	45	38	161	100	5381XSC125R05-28x45	4031582359770
	150	32	18	62	38	190	100	5381UAC150R05-18x62	4031582364316
	150	32	28	45	38	190	100	5381UAC150R05-28x45	4031582364323



**Rad: UAC**  
 Radkörper: Polyamid, Lauffläche: Polyurethan, mit integriertem Fadenschutz, Präzisionskugellager, rostfrei



**Rad: XSC elektrisch-leitfähig, spurlos**  
 Radkörper: Polyamid, Lauffläche: Polyurethan, mit integriertem Fadenschutz, Präzisionskugellager, rostfrei



**Grauer Kipphebel**  
 Diese Rollen sind optional auch mit grauem Kipphebel lieferbar.



**LEVINA XL**  
 Diese Rollen sind im Raddurchmesser 125 mm optional auch mit verlängertem Gabelrücken zur besseren Erreichbarkeit des Tritthebels lieferbar.

# LEVINA

## Hochfunktionale Designrollen



Tragfähigkeit:	60 - 100 kg
Norm:	EN 12530
Rad-Ø:	100 - 125 mm
Temperaturbereich:	- 10 / + 40 °C
Bauhöhe:	137 - 161 mm
Laufverhalten	●●●○○
Fahrgeräusch	●●●○○
Verschleißbeständigkeit	●●●○○
Korrosionsbeständigkeit	●●●●●

Vorteile im Überblick

### Material

Gehäuse und Räder aus hochwertigem Kunststoff, Schwenklager mit zweifachem Kugelkranz, alle Metallteile Edelstahl, rostfrei  
Farbe: silbergrau RAL 7001

	Rad-Ø [mm]	Radbreite [mm]	Rückenloch [mm]	Ausladung [mm]	Bauhöhe [mm]	Tragfähigkeit [kg]	Artikelbezeichnung	Bestellnummer
<b>Lenkrollen</b>								
	100	32	11	36	137	60	5380PIO100P30-11	4031582370294
	100	32	13	36	137	60	5380PIO100P30-13	4031582370300
	100	32	11	36	137	80	5380PJO100P30-11	4031582370256
	100	32	13	36	137	80	5380PJO100P30-13	4031582370263
	125	32	11	38	161	80	5380PIO125P30-11	4031582370317
	125	32	13	38	161	80	5380PIO125P30-13	4031582370324
	125	32	11	38	161	100	5380PJO125P30-11	4031582370270
	125	32	13	38	161	100	5380PJO125P30-13	4031582370287
<b>Lenkrollen mit Totalfeststeller</b>								
	100	32	11	36	137	60	5387PIO100P30-11	4031582370379
	100	32	13	36	137	60	5387PIO100P30-13	4031582370386
	100	32	11	36	137	80	5387PJO100P30-11	4031582370331
	100	32	13	36	137	80	5387PJO100P30-13	4031582370348
	125	32	11	38	161	80	5387PIO125P30-11	4031582370393
	125	32	13	38	161	80	5387PIO125P30-13	4031582370409
	125	32	11	38	161	100	5387PJO125P30-11	4031582370355
	125	32	13	38	161	100	5387PJO125P30-13	4031582370362
<b>Lenkrollen mit Richtungsfeststeller</b>								
	100	32	11	36	137	60	5381PIO100P30-11	4031582370416
	100	32	13	36	137	60	5381PIO100P30-13	4031582370423
	100	32	11	36	137	80	5381PJO100P30-11	4031582370454
	100	32	13	36	137	80	5381PJO100P30-13	4031582370461
	125	32	11	38	161	80	5381PIO125P30-11	4031582370430
	125	32	13	38	161	80	5381PIO125P30-13	4031582370447
	125	32	11	38	161	100	5381PJO125P30-11	4031582370478
	125	32	13	38	161	100	5381PJO125P30-13	4031582370485



**Rad: PIO**  
Radkörper: Polypropylen, Lauffläche: Vollgummi, grau-spurlos, ohne Fadenschutz, Gleitlager



**Rad: PJO**  
Radkörper: Polypropylen, Lauffläche: TENTEprene (Thermoplastischer Gummi), ohne Fadenschutz, Gleitlager



**Kleiner Fadenschutz**  
Diese Rollen sind für die Lebensmittelindustrie auch mit dem Rad PIP und kleinem Fadenschutz lieferbar (Lerpac-Zulassung).



**Grauer Kipphebel**  
Diese Rollen sind optional auch mit grauem Kipphebel lieferbar.

# LEVINA LIGHT

## Rollen mit effizienten Einsteckbefestigungen

### Material

Lenkrolle, Gehäuse aus glasfaserverstärktem Polyamid, mit Schnäpperloch. Tragfähigkeit getestet nach EN 12530 mit Ausnahme des Lagerspiels. Standardfarbe: silbergrau RAL 7001

Tragfähigkeit:	75 - 82 kg
Norm:	EN 12530
Rad-Ø:	75 - 125 mm
Temperaturbereich:	- 10 / + 40 °C
Bauhöhe:	103 - 160 mm
Laufverhalten	●●●○○
Fahrgeräusch	●●●○○
Verschleißbeständigkeit	●●●○○
Korrosionsbeständigkeit	●●●○○

Vorteile im Überblick

	Rad-Ø [mm]	Radbreite [mm]	Rückenloch [mm]	Ausladung [mm]	Bauhöhe [mm]	Tragfähigkeit [kg]	Artikelbezeichnung	Bestellnummer
<b>Lenkrollen</b>								
	75	25	10	27	103	75	5220PJP075L51-10	4031582476989
	75	25	10	27	103	75	5220PJP075L51-10 RAL 9002	4031582482331
	75	25	10	27	103	75	5220PJP075L51-10 RAL 9011	4031582482515
	100	32	11x29.1	36	136,5	82	5220PJP100L51-11x29.1	4031582482218
	100	32	11x29.1	36	136,5	82	5220PJP100L51-11x29.1 RAL 9002	4031582482423
	100	32	11x29.1	36	136,5	82	5220PJP100L51-11x29.1 RAL 9011	4031582482409
	125	32	11x29.1	38	160	82	5220PJP125L51-11x29.1	4031582482287
	125	32	11x29.1	38	160	82	5220PJP125L51-11x29.1 RAL 9002	4031582482447
	125	32	11x29.1	38	160	82	5220PJP125L51-11x29.1 RAL 9011	4031582482430
<b>Lenkrollen mit Radfeststeller</b>								
	75	25	10	27	103	75	5225PJP075L51-10	4031582477061
	75	25	10	27	103	75	5225PJP075L51-10 RAL 9002	4031582490022
	75	25	10	27	103	75	5225PJP075L51-10 RAL 9011	4031582482478
	100	32	11x29.1	36	136,5	82	5225PJP100L51-11x29.1	4031582482225
	100	32	11x29.1	36	136,5	82	5225PJP100L51-11x29.1 RAL 9002	4031582482485
	100	32	11x29.1	36	136,5	82	5225PJP100L51-11x29.1 RAL 9011	4031582482492
	125	32	11x29.1	38	160	82	5225PJP125L51-11x29.1	4031582482270
	125	32	11x29.1	38	160	82	5225PJP125L51-11x29.1 RAL 9002	4031582482522
	125	32	11x29.1	38	160	82	5225PJP125L51-11x29.1 RAL 9011	4031582482539



#### Rad: PJP

Radkörper: Polypropylen, Lauffläche: TENTEprene (Thermoplastischer Gummi), mit integriertem Fadenschutz, Präzisionskugellager, abgedichtet



#### Befestigungen

Passende Befestigungen finden Sie im Kapitel Zubehör.



#### Farbliche Anpassung

Alle Rollen sind auch in anderen Farben lieferbar. Bitte sprechen Sie uns an.

# LEVINA LIGHT

## Rollen mit effizienten Einsteckbefestigungen

### Material

Lenkrolle, Gehäuse aus glasfaserverstärktem Polyamid, mit Schnäpperloch. Tragfähigkeit getestet nach EN 12530 mit Ausnahme des Lagerspiels. Standardfarbe: silbergrau RAL 7001

Tragfähigkeit:	75 kg
Norm:	EN 12530
Rad-Ø:	75 mm
Temperaturbereich:	-10 / +40 °C
Bauhöhe:	103 mm
Laufverhalten	●●●○
Fahrgeräusch	●●●○
Verschleißbeständigkeit	●●●○
Korrosionsbeständigkeit	●●●○

Vorteile im Überblick

	Rad-Ø [mm]	Radbreite [mm]	Rückenloch [mm]	Ausladung [mm]	Bauhöhe [mm]	Tragfähigkeit [kg]	Artikelbezeichnung	Bestellnummer
Lenkrollen	75	25	10	27	103	75	5220PJO075L51-10	4031582476866
Lenkrollen mit Radfeststeller	75	25	10	27	103	75	5225PJO075L51-10	4031582476934



### Rad: PJO

Radkörper aus Polypropylen, Lauffläche aus TENTEprene (Thermoplastischer Gummi), spurlos, Gleitlager



### Befestigungen

Passende Befestigungen finden Sie im Kapitel Zubehör.



### Farbliche Anpassung

Alle Rollen sind auch in anderen Farben lieferbar. Bitte sprechen Sie uns an.



# LEVINA LIGHT

## Rollen mit Plattenbefestigungen

### Material

Lenkrolle, Gehäuse aus glasfaserverstärktem Polyamid, Plattenbefestigung. Tragfähigkeit getestet nach EN 12530 mit Ausnahme des Lagerspiels. Standard farbe: silbergrau RAL 7001

Tragfähigkeit:	75 - 82 kg
Norm:	EN 12530
Rad-Ø:	75 - 125 mm
Temperaturbereich:	- 10 / + 40 °C
Bauhöhe:	150 - 174 mm
Laufverhalten	●●●○○
Fahrgeräusch	●●●○○
Verschleißbeständigkeit	●●●○○
Korrosionsbeständigkeit	●●●○○

Vorteile im Überblick

	Rad-Ø [mm]	Radbreite [mm]	Plattenabmessung [mm]	Plattenlochanstand [mm]	Plattenloch [mm]	Ausladung [mm]	Bauhöhe [mm]	Tragfähigkeit [kg]	Artikelbezeichnung	Bestellnummer
<b>Lenkrollen</b>										
	75	25	77 x 67	61,5/56 x 51,5/46,5	8,5	27	115,5	75	5220PJP075P50	4031582492408
	100	32	77x67	61,5/56x51,5/46,5	8,5	36	150	82	5220PJP100P50	4031582492750
	125	32	77x67	61.5/56x51.5/46.5	8.5	38	173,5	82	5220PJP125P50	4031582492910
<b>Lenkrollen mit Radfeststeller</b>										
	75	25	77x67	61.5/56x51.5/46.5	8.5	27	115,5	75	5225PJP075P50	4031582492606
	100	32	77x67	61.5/56x51.5/46.5	8.5	36	150	82	5225PJP100P50	4031582492767
	125	32	77x67	61.5/56x51.5/46.5	8.5	38	174	82	5225PJP125P50	4031582493115



#### Rad: PJP

Radkörper: Polypropylen, Lauffläche: TENTEprene (Thermoplastischer Gummi), mit integriertem Fadenschutz, Präzisionskugellager, abgedichtet



#### Roter Kipphebel

Diese Rollen sind auch mit einem roten Kipphebel lieferbar.



#### Farbliche Anpassung

Alle Rollen sind auch in anderen Farben lieferbar. Bitte sprechen Sie uns an.

# LEVINA LIGHT

## Rollen mit Plattenbefestigungen

### Material

Lenkrolle, Gehäuse aus glasfaserverstärktem Polyamid, Plattenbefestigung. Tragfähigkeit getestet nach EN 12530 mit Ausnahme des Lagerspiels. Standard farbe: silbergrau RAL 7001

Tragfähigkeit:	75 kg
Norm:	EN 12530
Rad-Ø:	75 mm
Temperaturbereich:	-10 / +40 °C
Bauhöhe:	
Laufverhalten	●●●○
Fahrgeräusch	●●●○
Verschleißbeständigkeit	●●●○
Korrosionsbeständigkeit	●●●○

Vorteile im Überblick

	Rad-Ø [mm]	Radbreite [mm]	Plattenabmessung [mm]	Plattenlochanstand [mm]	Plattenloch [mm]	Ausladung [mm]	Bauhöhe [mm]	Tragfähigkeit [kg]	Artikelbezeichnung	Bestellnummer
Lenkrollen	75	25	77 x 67	61,5/56 x 51,5/46,5	8,5	27	115,5	75	5220PJO075P50	4031582394603
Lenkrollen mit Radfeststeller	75	25	77 x 67	61,5/56 x 51,5/46,5	8,5	27	115,5	75	5225PJO075P50	4031582493122



**Rad: PJO**  
Radkörper aus Polypropylen, Lauffläche aus TENTEprene (Thermoplastischer Gummi), spurlos, Gleitlager



**Roter Kipphebel**  
Diese Rollen sind auch mit einem roten Kipphebel lieferbar.



**Farbliche Anpassung**  
Alle Rollen sind auch in anderen Farben lieferbar. Bitte sprechen Sie uns an.



# LEVINA LIGHT

## Rollen mit Plattenbefestigungen

### Material

Lenkrolle, Gehäuse aus glasfaserverstärktem Polyamid, Plattenbefestigung. Tragfähigkeit getestet nach EN 12530 mit Ausnahme des Lagerspiels. Standardfarbe: silbergrau RAL 7001

Tragfähigkeit:	75 - 82 kg
Norm:	EN 12530
Rad-Ø:	75 - 125 mm
Temperaturbereich:	- 10 / + 40 °C
Bauhöhe:	116 - 174 mm
Laufverhalten	●●●○○
Fahrgeräusch	●●●○○
Verschleißbeständigkeit	●●●○○
Korrosionsbeständigkeit	●●●○○

Vorteile im Überblick

	Rad-Ø [mm]	Radbreite [mm]	Plattenabmessung [mm]	Plattenlochanstand [mm]	Plattenloch [mm]	Ausladung [mm]	Bauhöhe [mm]	Tragfähigkeit [kg]	Artikelbezeichnung	Bestellnummer
<b>Lenkrollen</b>										
	75	25	95x70	52/44.5x76/72	11	27	116	75	5220PJP075P52	4031582492538
	100	32	95x70	52/44,45x76/72	11	36	150	82	5220PJP100P52	4031582492774
	125	32				38	173,5	82	5220PJP125P52	4031582492927
<b>Lenkrollen mit Radfeststeller</b>										
	75	25	95x70	52/44.45x76/72	11	27	116	75	5225PJP075P52	4031582492590
	100	32	95x70	52/44.45 x 76/72	11	36	150	82	5225PJP100P52	4031582492781
	125	32	95x70	52/44.45x76/72	11	38	174	82	5225PJP125P52	4031582492934



#### Rad: PJP

Radkörper: Polypropylen, Lauffläche: TENTEprene (Thermoplastischer Gummi), mit integriertem Fadenschutz, Präzisionskugellager, abgedichtet



#### Roter Kipphebel

Diese Rollen sind auch mit einem roten Kipphebel lieferbar.



#### Farbliche Anpassung

Alle Rollen sind auch in anderen Farben lieferbar. Bitte kontaktieren Sie uns.

# LEVINA LIGHT

## Rollen mit Plattenbefestigungen

### Material

Lenkrolle, Gehäuse aus glasfaserverstärktem Polyamid, Plattenbefestigung. Tragfähigkeit getestet nach EN 12530 mit Ausnahme des Lagerspiels. Standardfarbe: silbergrau RAL 7001

Tragfähigkeit:	75 kg
Norm:	EN 12530
Rad-Ø:	75 mm
Temperaturbereich:	-10 / +40 °C
Bauhöhe:	
Laufverhalten	●●●○
Fahrgeräusch	●●●○
Verschleißbeständigkeit	●●●○
Korrosionsbeständigkeit	●●●○

Vorteile im Überblick

	Rad-Ø [mm]	Radbreite [mm]	Plattenabmessung [mm]	Plattenlochanstand [mm]	Plattenloch [mm]	Ausladung [mm]	Bauhöhe [mm]	Tragfähigkeit [kg]	Artikelbezeichnung	Bestellnummer
Lenkrollen	75	25	95 x 70	52/44.45 x 76/72	11	27	115,5	75	5220PJO075P52	4031582394597
Lenkrollen mit Radfeststeller	75	25	95 x 70	52/44.45 x 76/72	11	27	115,5	75	5225PJO075P52	4031582493139



**Rad: PJO**  
Radkörper aus Polypropylen, Lauffläche aus TENTEprene (Thermoplastischer Gummi), spurlos, Gleitlager



**Roter Kipphebel**  
Diese Rollen sind auch mit einem roten Kipphebel lieferbar.



**Farbliche Anpassung**  
Alle Rollen sind auch in anderen Farben lieferbar. Bitte sprechen Sie uns an.

# LINEA

## Hochfunktionale Rollen für verschiedene Anwendungsbereiche



Tragfähigkeit:	110 - 150 kg
Norm:	EN 12530
Rad-Ø:	100 - 150 mm
Temperaturbereich:	- 10 / + 40 °C
Bauhöhe:	121 - 177 mm
Laufverhalten	●●●●●
Fahrgeräusch	●●●●●
Verschleißbeständigkeit	●●●●○
Korrosionsbeständigkeit	●●●●○

Vorteile im Überblick

### Material

Tragendes Gehäuse aus hochwertigem Kunststoff, Präzisionskugellager als Schwenklager

	Rad-Ø [mm]	Radbreite [mm]	Plattenabmessung [mm]	Plattenlochabstand [mm]	Plattenloch [mm]	Ausladung [mm]	Bauhöhe [mm]	Tragfähigkeit [kg]		Artikelbezeichnung	Bestellnummer
<b>Lenkrollen</b>											
	100	20	77 x 67,0	61,5/56 x 51,5/46,5	8,5	32	121	120		5940UAP100P50 RAL9002	4031582349467
	100	20	95 x 70	75 x 50	11	32	124	120		5940UAP100P51 RAL9002	4031582352108
	100	20	95 x 70	76/72 x 52/44,5	11	32	124	120		5940UAP100P52 RAL9002	4031582352221
	100	20	77 x 67	61,5/56 x 51,5/46,5	8,5	32	124	120		5940XSP100P50 RAL9002	4031582352122
	100	20	95 x 70	75 x 50	11	32	124	120		5940XSP100P51 RAL9002	4031582352139
	100	20	95 x 70	76/72 x 52/44,5	11	32	124	120		5940XSP100P52 RAL9002	4031582352146
	125	20	77 x 67,0	61,5/56 x 51,5/46,5	8,5	40	146	110		5940UAP125P50 RAL9002	4031582352153
	125	20	95 x 70	75 x 50	11	40	148	130		5940UAP125P51 RAL9002	4031582352160
	125	20	95 x 70	76/72 x 52/44,5	11	40	148	130		5940UAP125P52 RAL9002	4031582352177
	125	20	77 x 67	61,5/56 x 51,5/46,5	8,5	40	148	130		5940XSP125P50 RAL9002	4031582352184
	125	20	95 x 70	75 x 50	11	40	148	130		5940XSP125P51 RAL9002	4031582352191
	125	20	95 x 70	76/72 x 52/44,5	11	40	148	130		5940XSP125P52 RAL9002	4031582352207
	100	20	96 x 78	80x60	9.1	32	125	120		5940UAP100P62	4031582433494
	125	20	96x78	80x60	9.1	40	150	130		5940UAP125P62	4031582433555
	100	20	96 x 78	80x60	9.1	32	125	120		5940XSP100P62	4031582475302
	125	20	96x78	80x60	9.1	40	150	130		5940XSP125P62	4031582475333
	150	22	96x78	80x60	9.1	52	177	150		5940XSP150P62	4031582433616
	150	22	96x78	80x60	9.1	52	177	150		5940UAP150P62	4031582460063
<b>Lenkrollen mit Richtungsfeststeller</b>											
	100	20	77 x 67,0	61,5/56 x 51,5/46,5	8,5	32	121	120		5947UAP100P50 RAL9002	4031582368765
	100	20	95 x 70	75 x 50	11	32	124	120		5947UAP100P51 RAL9002	4031582352214
	100	20	95 x 70	76/72 x 52/44,5	11	32	124	120		5947UAP100P52 RAL9002	4031582359893
	100	20	77 x 67	61,5/56 x 51,5/46,5	8,5	32	124	120		5947XSP100P50 RAL9002	4031582352238
	100	20	95 x 70	75 x 50	11	32	124	120		5947XSP100P51 RAL9002	4031582352245
	100	20	95 x 70	76/72 x 52/44,5	11	32	124	120		5947XSP100P52 RAL9002	4031582352252
	125	20	77 x 67,0	61,5/56 x 51,5/46,5	8,5	40	146	110		5947UAP125P50 RAL9002	4031582369304
	125	20	95 x 70	75 x 50	11	40	148	130		5947UAP125P51 RAL9002	4031582352276
	125	20	95 x 70	76/72 x 52/44,5	11	40	148	130		5947UAP125P52 RAL9002	4031582352283
	125	20	77 x 67	61,5/56 x 51,5/46,5	8,5	40	148	130		5947XSP125P50 RAL9002	4031582352290
	125	20	95 x 70	75 x 50	11	40	148	130		5947XSP125P51 RAL9002	4031582352306
	125	20	95 x 70	76/72 x 52/44,5	11	40	148	130		5947XSP125P52 RAL9002	4031582352313
	100	20	96x78	80x60	9.1	32	125	120		5947UAP100P62	4031582433517
	125	20	96x78	80x60	9.1	40	150	130		5947UAP125P62	4031582433579
	150	22	96x78	80x60	9.1	52	177	150		5947UAP150P62	4031582460094
	100	20	96x78	80x60	9.1	32	125	120		5947XSP100P62 KP	4031582475357
	125	20	96x78	80x60	9.1	40	150	130		5947XSP125P62 KP	4031582457643
	150	22	96x78	80x60	9.1	52	177	150		5947XSP150P62	4031582433630



**Rad: UAP**  
Radkörper: Polyamid,  
Lauffläche: Polyurethan,  
Präzisionskugellager



**Rad: XSP**  
**elektrisch-leitfähig, spurlos**  
Radkörper: Polyamid,  
Lauffläche: Polyurethan,  
Präzisionskugellager



**Farbvarianten**  
Diese Rollen sind auch in anderen Farben oder mit einem grauen Kipphebel lieferbar. Bitte sprechen Sie uns an.



**Kick-Pedal**  
Optional sind die Rollen mit Feststeller auch mit einem extra großen Lösehebel lieferbar. Bitte bei Bestellung "Kick-Pedal" angeben.

# LINEA

## Hochfunktionale Rollen für verschiedene Anwendungsbereiche

### Material

Tragendes Gehäuse aus hochwertigem Kunststoff, Präzisionskugellager als Schwenklager



Tragfähigkeit:	110 - 130 kg
Norm:	EN 12530
Rad-Ø:	100 - 125 mm
Temperaturbereich:	- 10 / + 40 °C
Bauhöhe:	124 - 148 mm
Laufverhalten	●●●●●
Fahrgeräusch	●●●●○
Verschleißbeständigkeit	●●●●○
Korrosionsbeständigkeit	●●●●○

Vorteile im Überblick

	Rad-Ø [mm]	Radbreite [mm]	Plattenabmessung [mm]	Plattenlochanstand [mm]	Plattenloch [mm]	Ausladung [mm]	Bauhöhe [mm]	Tragfähigkeit [kg]	Artikelbezeichnung	Bestellnummer
<b>Lenkrollen mit Richtungsfeststeller</b>	100	20	77 x 67	61,5/56 x 51,5/46,5	8,5	32	124	120	5941UAP100P50 RAL9002	4031582351699
	100	20	95 x 70	75 x 50	11	32	124	120	5941UAP100P51 RAL9002	4031582352320
	100	20	95 x 70	76/72 x 52/44,5	11	32	124	120	5941UAP100P52 RAL9002	4031582352337
	100	20	77 x 67	61,5/56 x 51,5/46,5	8,5	32	124	120	5941XSP100P50 RAL9002	4031582352344
	100	20	95 x 70	75 x 50	11	32	124	120	5941XSP100P51 RAL9002	4031582352351
	100	20	95 x 70	76/72 x 52/44,5	11	32	124	120	5941XSP100P52 RAL9002	4031582352368
	125	20	77 x 67,0	61,5/56 x 51,5/46,5	8,5	40	146	110	5941UAP125P50 RAL9002	4031582352375
	125	20	95 x 70	75 x 50	11	40	148	130	5941UAP125P51 RAL9002	4031582352382
	125	20	95 x 70	76/72 x 52/44,5	11	40	148	130	5941UAP125P52 RAL9002	4031582352399
	125	20	77 x 67	61,5/56 x 51,5/46,5	8,5	40	148	130	5941XSP125P50 RAL9002	4031582352405
	125	20	95 x 70	75 x 50	11	40	148	130	5941XSP125P51 RAL9002	4031582352412
	125	20	95 x 70	76/72 x 52/44,5	11	40	148	130	5941XSP125P52 RAL9002	4031582352429
<b>Kombinierte Lenkrolle</b>	125	20	77 x 67,0	61,5/56 x 51,5/46,5	8,5	40	146	110	594CUAP125P50 RAL9002	4031582378344
	125	20	95 x 70	75 x 50	11	40	148	130	594CUAP125P51 RAL9002	4031582378351
	125	20	95 x 70	76/72 x 52/44,5	11	40	148,5	130	594CUAP125P52 RAL9002	4031582378375
	125	20	77 x 67	61,5/56 x 51,5/46,5	8,5	40	148	110	594CXSP125P50 RAL9002	4031582378498
	125	20	95 x 70	75 x 50	11	40	148	130	594CXSP125P51 RAL9002	4031582378511
	125	20	95 x 70	76/72 x 52/44,5	11	40	148,5	130	594CXSP125P52 RAL9002	4031582378535



**Rad: UAP**  
Radkörper: Polyamid,  
Lauffläche: Polyurethan,  
Präzisionskugellager



**Rad: XSP**  
**elektrisch-leitfähig, spurlos**  
Radkörper: Polyamid,  
Lauffläche: Polyurethan,  
Präzisionskugellager



**Farbvarianten**  
Diese Rollen sind auch in anderen Farben oder mit einem grauen Kipphebel lieferbar. Bitte sprechen Sie uns an.



**Kick-Pedal**  
Optional sind die Rollen mit Feststeller auch mit einem extra großen Lösehebel lieferbar. Bitte bei Bestellung "Kick-Pedal" angeben.

# LINEA

## Hochfunktionale Rollen für verschiedene Anwendungsbereiche



Tragfähigkeit:	100 - 130 kg
Norm:	EN 12530
Rad-Ø:	100 - 150 mm
Temperaturbereich:	-10 / +40 °C
Bauhöhe:	118 - 170 mm
Laufverhalten	●●●●●
Fahrgeräusch	●●●●○
Verschleißbeständigkeit	●●●○●
Korrosionsbeständigkeit	●●●●○

Vorteile im Überblick

### Material

Tragendes Gehäuse aus hochwertigem Kunststoff, Präzisionskugellager als Schwenklager

	Rad-Ø [mm]	Radbreite [mm]	Rückenloch [mm]		Ausladung [mm]	Bauhöhe [mm]	Tragfähigkeit [kg]	Artikelbezeichnung	Bestellnummer
<b>Lenkrollen</b>									
	100	20	11		32	118	120	5940UAP100P30-11 RAL9002	4031582338706
	100	20	13		32	118	120	5940UAP100P30-13 RAL9002	4031582338713
	100	20	11		32	118	100	5940XSP100P30-11 RAL9002	4031582351873
	100	20	13		32	118	120	5940XSP100P30-13 RAL9002	4031582351859
	125	20	11		40	143	130	5940UAP125P30-11 RAL9002	4031582347265
	125	20	13		40	143	130	5940UAP125P30-13 RAL9002	4031582351866
	125	20	11		40	143	130	5940XSP125P30-11 RAL9002	4031582351880
	125	20	13		40	143	130	5940XSP125P30-13 RAL9002	4031582351897
	150	22	13		52	170	130	5940UAP150P30-13 RAL9002	4031582418774
<b>Lenkrollen mit Totalfeststeller</b>									
	100	20	11		32	118	120	5947UAP100P30-11 RAL9002	4031582368673
	100	20	13		32	118	120	5947UAP100P30-13 RAL9002	4031582368680
	100	20	11		32	118	120	5947XSP100P30-11 RAL9002	4031582351903
	100	20	13		32	118	120	5947XSP100P30-13 RAL9002	4031582351910
	125	20	11		40	143	130	5947UAP125P30-11 RAL9002	4031582369205
	125	20	13		40	143	130	5947UAP125P30-13 RAL9002	4031582369212
	125	20	11		40	143	130	5947XSP125P30-11 RAL9002	4031582351927
<b>Lenkrollen mit Richtungsfeststeller</b>									
	100	20	11		32	118	120	5941UAP100P30-11 RAL9002	4031582368697
	100	20	13		32	118	120	5941UAP100P30-13 RAL9002	4031582368703
	100	20	11		32	118	120	5941XSP100P30-11 RAL9002	4031582351941
	100	20	13		32	118	120	5941XSP100P30-13 RAL9002	4031582351958
	125	20	11		40	143	130	5941UAP125P30-11 RAL9002	4031582369229
	125	20	13		40	143	130	5941UAP125P30-13 RAL9002	4031582369236
	125	20	11		40	143	130	5941XSP125P30-11 RAL9002	4031582351965
	125	20	13		40	143	130	5941XSP125P30-13 RAL9002	4031582353297
<b>Kombinierte Lenkrolle</b>									
	125	20	11		40	143	130	594CUAP125P30-11 RAL9002	4031582378290
	125	20	13		40	143	130	594CUAP125P30-13 RAL9002	4031582378313
	125	20	11		40	143	130	594CXSP125P30-11 RAL9002	4031582378443
	125	20	13		40	143	130	594CXSP125P30-13 RAL9002	4031582378474

**Rad: UAP**  
Radkörper: Polyamid, Lauffläche: Polyurethan, Präzisionskugellager



**Rad: XSP elektrisch-leitfähig, spurlos**  
Radkörper: Polyamid, Lauffläche: Polyurethan, Präzisionskugellager



**Farbvarianten**  
Diese Rollen sind auch in anderen Farben oder mit einem grauen Kipphebel lieferbar. Bitte kontaktieren Sie uns.



**Kick-Pedal**  
Optional sind die Rollen mit Feststeller auch mit einem extra großen Lösehebel lieferbar. Bitte bei Bestellung "Kick-Pedal" angeben.

# LINEA

## Hochfunktionale Rollen für verschiedene Anwendungsbereiche



Tragfähigkeit:	110 - 130 kg
Norm:	EN 12530
Rad-Ø:	100 - 125 mm
Temperaturbereich:	- 10 / + 40 °C
Bauhöhe:	120 - 145 mm
Laufverhalten	●●●●●
Fahrgeräusch	●●●●○
Verschleißbeständigkeit	●●●○
Korrosionsbeständigkeit	●●●●○

Vorteile im Überblick

### Material

Tragendes Gehäuse aus hochwertigem Kunststoff, Präzisionskugellager als Schwenklager

	Rad-Ø [mm]	Radbreite [mm]	Zapfen-Ø [mm]	Zapfenlänge [mm]	Ausladung [mm]	Bauhöhe [mm]	Tragfähigkeit [kg]	Artikelbezeichnung	Bestellnummer
<b>Lenkrollen</b>									
	100	20	22	40	32	120	120	5940UAP100R05-22 RAL9002	4031582338768
	100	20	28	40	32	120	120	5940UAP100R05-28 RAL9002	4031582338775
	100	20	22	40	32	120	120	5940XSP100R05-22 RAL9002	4031582351989
	100	20	28	40	32	120	120	5940XSP100R05-28 RAL9002	4031582351996
	125	20	22	40	40	143	110	5940UAP125R05-22 RAL9002	4031582347364
	125	20	28	40	40	143	110	5940UAP125R05-28 RAL9002	4031582347371
	125	20	22	40	40	145	130	5940XSP125R05-22 RAL9002	4031582352009
	125	20	28	40	40	145	130	5940XSP125R05-28 RAL9002	4031582352016
<b>Lenkrollen mit Totalfeststeller</b>									
	100	20	22	40	32	120	120	5947UAP100R05-22 RAL9002	4031582368710
	100	20	28	40	32	120	120	5947UAP100R05-28 RAL9002	4031582368727
	100	20	22	40	32	120	120	5947XSP100R05-22 RAL9002	4031582352023
	100	20	28	40	32	120	120	5947XSP100R05-28 RAL9002	4031582352030
	125	20	22	40	40	145	130	5947UAP125R05-22 RAL9002	4031582369168
	125	20	28	40	40	145	130	5947UAP125R05-28 RAL9002	4031582369175
	125	20	22	40	40	145	130	5947XSP125R05-22	4031582352047
	125	20	28	40	40	145	130	5947XSP125R05-28 RAL9002	4031582352054
<b>Lenkrollen mit Richtungsfeststeller</b>									
	100	20	22	40	32	120	120	5941UAP100R05-22 RAL9002	4031582368734
	100	20	28	40	32	120	120	5941UAP100R05-28 RAL9002	4031582368741
	100	20	22	40	32	120	120	5941XSP100R05-22 RAL9002	4031582352061
	100	20	28	40	32	120	120	5941XSP100R05-28 RAL9002	4031582352078
	125	20	22	40	40	145	130	5941UAP125R05-22 RAL9002	4031582369182
	125	20	28	40	40	145	130	5941UAP125R05-28 RAL9002	4031582369199
	125	20	22	40	40	145	130	5941XSP125R05-22 RAL9002	4031582352085
	125	20	28	40	40	145	130	5941XSP125R05-28 RAL9002	4031582352092
<b>Kombinierte Lenkrolle</b>									
	125	20	28	40	40	145	130	594CUAP125R05-28 RAL9002	4031582378429
	125	20	22	40	40	145	130	594CUAP125R05-22 RAL9002	4031582378399
	125	20	28	40	40	145	130	594CXSP125R05-28 RAL9002	4031582378573
	125	20	22	40	40	145	130	594CXSP125R05-22 RAL9002	4031582378559



**Rad: UAP**  
Radkörper: Polyamid,  
Lauffläche: Polyurethan,  
Präzisionskugellager



**Rad: XSP**  
**elektrisch-leitfähig,**  
**spurlos**  
Radkörper: Polyamid,  
Lauffläche: Polyurethan,  
Präzisionskugellager



**Farbvarianten**  
Diese Rollen sind auch in  
anderen Farben oder mit  
einem grauen Kipphebel  
lieferbar. Bitte  
kontaktieren Sie uns.



**Kick-Pedal**  
Optional sind die Rollen  
mit Feststeller auch mit  
einem extra großen  
Lösehebel lieferbar. Bitte  
bei Bestellung "Kick-  
Pedal" angeben.



# LINEA

## Hochfunktionale Rollen für verschiedene Anwendungsbereiche



Tragfähigkeit:	120 - 130 kg
Norm:	EN 12530
Rad-Ø:	100 - 125 mm
Temperaturbereich:	-20 / +60 °C
Bauhöhe:	118 - 148 mm
Laufverhalten	●●●●●
Fahrgeräusch	●●●●○
Verschleißbeständigkeit	●●●●○
Korrosionsbeständigkeit	●●●●○

Vorteile im Überblick

### Material

Tragendes Gehäuse aus hochwertigem Kunststoff, Präzisionskugellager als Schwenklager

	Rad-Ø [mm]	Radbreite [mm]	Plattenabmessung [mm]	Plattenlochabstand [mm]	Plattenloch [mm]	Ausladung [mm]	Bauhöhe [mm]	Tragfähigkeit [kg]	Artikelbezeichnung	Bestellnummer
<b>Lenkrollen</b>										
	100	20	77 x 67,0	61,5/56 x 51,5/46,5	8,5	32	118	120	5940UAC100P50 RAL9002	4031582352917
	100	20	95 x 70	75 x 50	11	32	124	120	5940UAC100P51 RAL9002	4031582352924
	100	20	95 x 70	76/72 x 52/44,5	11	32	124	120	5940UAC100P52 RAL9002	4031582352931
	100	20	77 x 67	61,5/56 x 51,5/46,5	8,5	32	124	120	5940XSC100P50 RAL9002	4031582352948
	100	20	95 x 70	75 x 50	11	32	124	120	5940XSC100P51 RAL9002	4031582352955
	100	20	95 x 70	76/72 x 52/44,5	11	32	124	120	5940XSC100P52 RAL9002	4031582352962
	125	20	77 x 67	61,5/56 x 51,5/46,5	8,5	40	148	130	5940UAC125P50 RAL9002	4031582352979
	125	20	95 x 70	75 x 50	11	40	148	130	5940UAC125P51 RAL9002	4031582352986
	125	20	95 x 70	76/72 x 52/44,5	11	40	148	130	5940UAC125P52 RAL9002	4031582352993
	125	20	77 x 67	61,5/56 x 51,5/46,5	8,5	40	148	130	5940XSC125P50 RAL9002	4031582353006
	125	20	95 x 70	75 x 50	11	40	148	130	5940XSC125P51 RAL9002	4031582353013
	125	20	95 x 70	76/72 x 52/44,5	11	40	148	130	5940XSC125P52 RAL9002	4031582353020
<b>Lenkrollen mit Totalfeststeller</b>										
	100	20	77 x 67	61,5/56 x 51,5/46,5	8,5	32	124	120	5947UAC100P50 RAL9002	4031582353037
	100	20	95 x 70	75 x 50	11	32	124	120	5947UAC100P51 RAL9002	4031582353044
	100	20	95 x 70	76/72 x 52/44,5	11	32	124	120	5947UAC100P52 RAL9002	4031582353051
	100	20	77 x 67	61,5/56 x 51,5/46,5	8,5	32	124	120	5947XSC100P50 RAL9002	4031582353068
	100	20	95 x 70	75 x 50	11	32	124	120	5947XSC100P51 RAL9002	4031582353075
	100	20	95 x 70	76/72 x 52/44,5	11	32	124	120	5947XSC100P52 RAL9002	4031582353082
	125	20	77 x 67	61,5/56 x 51,5/46,5	8,5	40	148	130	5947UAC125P50 RAL9002	4031582353099
	125	20	95 x 70	75 x 50	11	40	148	130	5947UAC125P51 RAL9002	4031582353105
	125	20	95 x 70	76/72 x 52/44,5	11	40	148	130	5947UAC125P52 RAL9002	4031582353112
	125	20	77 x 67	61,5/56 x 51,5/46,5	8,5	40	148	130	5947XSC125P50 RAL9002	4031582353167
	125	20	95 x 70	75 x 50	11	40	148	130	5947XSC125P51 RAL9002	4031582353150
	125	20	95 x 70	76/72 x 52/44,5	11	40	148	130	5947XSC125P52 RAL9002	4031582353143



**Rad: UAC**  
Radkörper: Polyamid, Lauffläche: Polyurethan, Präzisionskugellager, rostfrei, waschbar



**Rad: XSC elektrisch-leitfähig, spurlos**  
Radkörper: Polyamid, Lauffläche: Polyurethan, Präzisionskugellager, rostfrei, waschbar



**Farbvarianten**  
Diese Rollen sind auch in anderen Farben lieferbar. Bitte kontaktieren Sie uns.



**Kick-Pedal**  
Optional sind die Rollen mit Feststeller auch mit einem extra großen Lösehebel lieferbar. Bitte bei Bestellung "Kick-Pedal" angeben.

# LINEA

## Hochfunktionale Rollen für verschiedene Anwendungsbereiche

### Material

Tragendes Gehäuse aus hochwertigem Kunststoff, Präzisionskugellager als Schwenklager



Tragfähigkeit:	120 - 130 kg
Norm:	EN 12530
Rad-Ø:	100 - 125 mm
Temperaturbereich:	- 10 / + 40 °C
Bauhöhe:	124 - 148 mm
Laufverhalten	●●●●●
Fahrgeräusch	●●●●○
Verschleißbeständigkeit	●●●●○
Korrosionsbeständigkeit	●●●●○

Vorteile im Überblick

	Rad-Ø [mm]	Radbreite [mm]	Plattenabmessung [mm]	Plattenlochanstand [mm]	Plattenloch [mm]	Ausladung [mm]	Bauhöhe [mm]	Tragfähigkeit [kg]	Artikelbezeichnung	Bestellnummer
<b>Lenkrollen mit Richtungsfeststeller</b>										
	100	20	77 x 67	61,5/56 x 51,5/46,5	8,5	32	124	120	5941UAC100P50 RAL9002	4031582353174
	100	20	95 x 70	75 x 50	11	32	124	120	5941UAC100P51 RAL9002	4031582353181
	100	20	95 x 70	76/72 x 52/44,5	11	32	124	120	5941UAC100P52 RAL9002	4031582353198
	100	20	77 x 67	61,5/56 x 51,5/46,5	8,5	32	124	120	5941XSC100P50 RAL9002	4031582353204
	100	20	95 x 70	75 x 50	11	32	124	120	5941XSC100P51 RAL9002	4031582353211
	100	20	95 x 70	76/72 x 52/44,5	11	32	124	120	5941XSC100P52 RAL9002	4031582353228
	125	20	77 x 67	61,5/56 x 51,5/46,5	8,5	40	148	130	5941UAC125P50 RAL9002	4031582353235
	125	20	95 x 70	75 x 50	11	40	148	130	5941UAC125P51 RAL9002	4031582353242
	125	20	95 x 70	76/72 x 52/44,5	11	40	148	130	5941UAC125P52 RAL9002	4031582353259
	125	20	77 x 67	61,5/56 x 51,5/46,5	8,5	40	148	130	5941XSC125P50 RAL9002	4031582353266
	125	20	95 x 70	75 x 50	11	40	148	130	5941XSC125P51 RAL9002	4031582353273
125	20	95 x 70	76/72 x 52/44,5	11	40	148	130	5941XSC125P52 RAL9002	4031582353280	
<b>Kombinierte Lenkrolle</b>										
	125	20	77 x 67	61,5/56 x 51,5/46,5	8,5	40	148	130	594CUAC125P50 RAL9002	4031582398618
	125	20	95 x 70	75 x 50	11	40	148	130	594CUAC125P51 RAL9002	4031582398625
	125	20	95 x 70	76/72 x 52/44,5	11	40	148	130	594CUAC125P52 RAL9002	4031582398632
	125	20	77 x 67	61,5/56 x 51,5/46,5	8,5	40	148	130	594CXSC125P50 RAL9002	4031582398649
	125	20	95 x 70	75 x 50	11	40	148	130	594CXSC125P51 RAL9002	4031582398656
	125	20	95 x 70	76/72 x 52/44,5	11	40	148	130	594CXSC125P52 RAL9002	4031582398663



**Rad: UAC**  
Radkörper: Polyamid, Lauffläche: Polyurethan, Präzisionskugellager, rostfrei, waschbar



**Rad: XSC elektrisch-leitfähig, spurlos**  
Radkörper: Polyamid, Lauffläche: Polyurethan, Präzisionskugellager, rostfrei, waschbar



**Farbvarianten**  
Diese Rollen sind auch in anderen Farben oder mit einem grauen Kipphebel lieferbar. Bitte kontaktieren Sie uns.



**Kick-Pedal**  
Optional sind die Rollen mit Feststeller auch mit einem extra großen Lösehebel lieferbar. Bitte bei Bestellung "Kick-Pedal" angeben.



# LINEA

## Hochfunktionale Rollen für verschiedene Anwendungsbereiche



Tragfähigkeit:	100 - 130 kg
Norm:	EN 12530
Rad-Ø:	100 - 125 mm
Temperaturbereich:	- 10 / + 40 °C
Bauhöhe:	118 - 143 mm
Laufverhalten	●●●●●
Fahrgeräusch	●●●●○
Verschleißbeständigkeit	●●●○●
Korrosionsbeständigkeit	●●●●○

Vorteile im Überblick

### Material

Tragendes Gehäuse aus hochwertigem Kunststoff, Präzisionskugellager als Schwenklager

	Rad-Ø [mm]	Radbreite [mm]	Rückenloch [mm]	Ausladung [mm]	Bauhöhe [mm]	Tragfähigkeit [kg]	Artikelbezeichnung	Bestellnummer
<b>Lenkrollen</b>								
	100	20	11	32	118	120	5940UAC100P30-11 RAL9002	4031582360189
	100	20	13	32	118	120	5940UAC100P30-13 RAL9002	4031582352443
	100	20	11	32	118	120	5940XSC100P30-11 RAL9002	4031582352450
	100	20	13	32	118	120	5940XSC100P30-13 RAL9002	4031582352467
	125	20	11	40	143	130	5940UAC125P30-11 RAL9002	4031582352474
	125	20	13	40	143	130	5940UAC125P30-13 RAL9002	4031582352481
	125	20	11	40	143	130	5940XSC125P30-11 RAL9002	4031582352498
	125	20	13	40	143	130	5940XSC125P30-13 RAL9002	4031582352504
<b>Lenkrollen mit Totalfeststeller</b>								
	100	20	11	32	118	120	5947UAC100P30-11 RAL9002	4031582352511
	100	20	13	32	118	120	5947UAC100P30-13 RAL9002	4031582352528
	100	20	11	32	118	100	5947XSC100P30-11 RAL9002	4031582352535
	100	20	13	32	118	120	5947XSC100P30-13 RAL9002	4031582352542
	125	20	11	40	143	130	5947UAC125P30-11 RAL9002	4031582352559
	125	20	13	40	143	130	5947UAC125P30-13 RAL9002	4031582352641
	125	20	11	40	143	130	5947XSC125P30-11 RAL9002	4031582352573
	125	20	13	40	143	130	5947XSC125P30-13 RAL9002	4031582352580
<b>Lenkrollen mit Richtungsfeststeller</b>								
	100	20	11	32	118	120	5941UAC100P30-11 RAL9002	4031582352634
	100	20	13	32	118	120	5941UAC100P30-13 RAL9002	4031582352603
	100	20	11	32	118	120	5941XSC100P30-11 RAL9002	4031582352610
	100	20	13	32	118	120	5941XSC100P30-13 RAL9002	4031582352627
	125	20	11	40	143	130	5941UAC125P30-11 RAL9002	4031582360196
	125	20	13	40	143	130	5941UAC125P30-13 RAL9002	4031582360202
	125	20	11	40	143	130	5941XSC125P30-11 RAL9002	4031582352658
	125	20	13	40	143	130	5941XSC125P30-13 RAL9002	4031582352665
<b>Kombinierte Lenkrolle</b>								
	125	20	11	40	143	130	594CUAC125P30-11 RAL9002	4031582398533
	125	20	13	40	143	130	594CUAC125P30-13 RAL9002	4031582398540
	125	20	11	40	143	130	594CXSC125P30-11 RAL9002	4031582398557
	125	20	13	40	143	130	594CXSC125P30-13 RAL9002	4031582398564

**Rad: UAC**  
Radkörper: Polyamid, Lauffläche: Polyurethan, Präzisionskugellager, rostfrei, waschbar

**Rad: XSC elektrisch-leitfähig, spurlos**  
Radkörper: Polyamid, Lauffläche: Polyurethan, Präzisionskugellager, rostfrei, waschbar



**Farbvarianten**  
Diese Rollen sind auch in anderen Farben oder mit einem grauen Kipphebel lieferbar. Bitte kontaktieren Sie uns.



**Kick-Pedal**  
Optional sind die Rollen mit Feststeller auch mit einem extra großen Lösehebel lieferbar. Bitte bei Bestellung "Kick-Pedal" angeben.

# LINEA

## Hochfunktionale Rollen für verschiedene Anwendungsbereiche



Tragfähigkeit:	120 - 130 kg
Norm:	EN 12530
Rad-Ø:	100 - 125 mm
Temperaturbereich:	-10 / +40 °C
Bauhöhe:	120 - 145 mm
Laufverhalten	●●●●●
Fahrgeräusch	●●●●○
Verschleißbeständigkeit	●●●○
Korrosionsbeständigkeit	●●●●○

Vorteile im Überblick

### Material

Tragendes Gehäuse aus hochwertigem Kunststoff, Präzisionskugellager als Schwenklager

	Rad-Ø [mm]	Radbreite [mm]	Zapfen-Ø [mm]	Zapfenlänge [mm]	Ausladung [mm]	Bauhöhe [mm]	Tragfähigkeit [kg]	Artikelbezeichnung	Bestellnummer
<b>Lenkrollen</b>									
	100	20	22	40	32	120	120	5940UAC100R05-22 RAL9002	4031582352672
	100	20	28	40	32	120	120	5940UAC100R05-28 RAL9002	4031582352689
	100	20	22	40	32	120	120	5940XSC100R05-22 RAL9002	4031582352696
	100	20	28	40	32	120	120	5940XSC100R05-28 RAL9002	4031582352702
	125	20	22	40	40	145	130	5940UAC125R05-22 RAL9002	4031582352719
	125	20	28	40	40	145	130	5940UAC125R05-28 RAL9002	4031582352726
	125	20	22	40	40	145	130	5940XSC125R05-22 RAL9002	4031582352733
	125	20	28	40	40	145	130	5940XSC125R05-28 RAL9002	4031582352740
<b>Lenkrollen mit Totalfeststeller</b>									
	100	20	22	40	32	120	120	5947UAC100R05-22 RAL9002	4031582352757
	100	20	28	40	32	120	120	5947UAC100R05-28 RAL9002	4031582352764
	100	20	22	40	32	120	120	5947XSC100R05-22 RAL9002	4031582352771
	100	20	28	40	32	120	120	5947XSC100R05-28 RAL9002	4031582352788
	125	20	22	40	40	145	130	5947UAC125R05-22 RAL9002	4031582352795
	125	20	28	40	40	145	130	5947UAC125R05-28 RAL9002	4031582352801
	125	20	22	40	40	145	130	5947XSC125R05-22 RAL9002	4031582352818
	125	20	28	40	40	145	130	5947XSC125R05-28 RAL9002	4031582352825
<b>Lenkrollen mit Richtungsfeststeller</b>									
	100	20	22	40	32	120	120	5941UAC100R05-22 RAL9002	4031582352832
	100	20	28	40	32	120	120	5941UAC100R05-28 RAL9002	4031582352849
	100	20	22	40	32	120	120	5941XSC100R05-22 RAL9002	4031582352856
	100	20	28	40	32	120	120	5941XSC100R05-28 RAL9002	4031582352863
	125	20	22	40	40	145	130	5941UAC125R05-22 RAL9002	4031582352870
	125	20	28	40	40	145	130	5941UAC125R05-28 RAL9002	4031582352887
	125	20	22	40	40	145	130	5941XSC125R05-22 RAL9002	4031582352894
	125	20	28	40	40	145	130	5941XSC125R05-28 RAL9002	4031582352900
<b>Kombinierte Lenkrolle</b>									
	125	20	22	40	40	145	130	594CUAC125R05-22 RAL9002	4031582398571
	125	20	28	40	40	145	130	594CUAC125R05-28 RAL9002	4031582398588
	125	20	22	40	40	145	130	594CXSC125R05-22 RAL9002	4031582398595
	125	20	28	40	40	145	130	594CXSC125R05-28 RAL9002	4031582398601



**Rad: UAC**  
Radkörper: Polyamid, Lauffläche: Polyurethan, Präzisionskugellager, rostfrei, waschbar



**Rad: XSC elektrisch-leitfähig, spurlos**  
Radkörper: Polyamid, Lauffläche: Polyurethan, Präzisionskugellager, rostfrei, waschbar



**Farbvarianten**  
Diese Rollen sind auch in anderen Farben oder mit einem grauen Kipphebel lieferbar. Bitte kontaktieren Sie uns.



**Kick-Pedal**  
Optional sind die Rollen mit Feststeller auch mit einem extra großen Lösehebel lieferbar. Bitte bei Bestellung "Kick-Pedal" angeben.

# LINEA

## Hochfunktionale Rollen für verschiedene Anwendungsbereiche





Tragfähigkeit:	120 - 130 kg
Norm:	EN 12530
Rad-Ø:	100 - 125 mm
Temperaturbereich:	- 10 / + 40 °C
Bauhöhe:	118 - 143 mm
Laufverhalten	●●●●●
Fahrgeräusch	●●●●○
Verschleißbeständigkeit	●●●●○
Korrosionsbeständigkeit	●●●●○

Vorteile im Überblick

### Material

Lenkrolle, zentral total- und zentral richtungsfeststellbar, Gehäuse aus Polyamid, Schwenklager mit Präzisionskugellager, Zapfen mit Schaltnocken für Profilstangen, kurze Ausführung

	Rad-Ø [mm]	Radbreite [mm]	Rollenbreite [mm]	Dom-Ø [mm]	Störkreisradius [mm]	Bauhöhe [mm]	Tragfähigkeit [kg]	Artikelbezeichnung	Bestellnummer
<b>Lenkrollen, zentral-, total-, richtungsfeststellbar</b> 	100	20	82	52	90	118	120	5944UAP100R36-32S30	4031582444926
	125	20	82	52	110	143	130	5944UAP125R36-32S30	4031582460322
<b>Lenkrollen zentral-, totalfeststellbar</b> 	100	20	83	52	90	118	120	5946UAP100R36-32S30 RAL9002	4031582415346
	125	20	82	52	110	143	130	5946UAP125R36-32S30	4031582445626



**Rad: UAP**  
Radkörper: Polyamid, Lauffläche: Polyurethan, Präzisionskugellager



**Rad: XSP elektrisch-leitfähig, spurlos**  
Radkörper: Polyamid, Lauffläche: Polyurethan, Präzisionskugellager.



**Benutzerfreundliche Zentralfeststellung**  
Gleichzeitige Feststellung von mehr als einer Rolle an einem zentralen Betätigungshebel. Weiteres im Kapitel Zubehör.



**Farbvarianten**  
Diese Rollen sind auch in anderen Farben oder mit einem grauen Kipphebel lieferbar. Bitte kontaktieren Sie uns.

# LINEA LIGHT

## Linea mit vielen Möglichkeiten und einfachen Einsteckbefestigungen

### Material

Tragendes Gehäuse aus hochwertigem Kunststoff, Präzisionskugellager als Schwenklager



Tragfähigkeit:	30 - 60 kg
Rad-Ø:	50 - 75 mm
Temperaturbereich:	-10/+40 °C
Bauhöhe:	57 - 68 mm
Laufverhalten	●●●○
Fahrgeräusch	●●●○
Verschleißbeständigkeit	●●●○
Korrosionsbeständigkeit	●●●○

Vorteile im Überblick

	Rad-Ø [mm]	Radbreite [mm]	Rollenbreite [mm]	Rückenloch [mm]	Dom-Ø [mm]	Störkreisradius [mm]	Bauhöhe [mm]	Tragfähigkeit [kg]	Artikelbezeichnung	Bestellnummer
<b>Lenkrollen</b>	50	13	47,6	10	23	46	50,5	30	5920PJI050L51-10	4031582437553
	50	13	47,6	8	23	46	50,5	30	5920PJI050L51-8	4031582473056
	50	13	47,6	10	23	46	50,5	50	5920UAI050L51-10	4031582437638
	50	13	47,6	8	23	46	50,5	50	5920UAI050L51-8	4031582473025
	55	11	37	10	18	47	57	40	5920UAI055L51-10	4031582406351
	55	11	37	8	18	47	57	40	5920UAI055L51-8	4031582406368
	65	13,9	46	10	23	56	68	40	5920PJI065L51-10	4031582403947
	65	13,9	46	10	23	56	68	60	5920UAI065L51-10	4031582403909
	65	13,9	46	10	23	56	68	60	5920UAI065L51-10 RAL7001	4031582419269
	75	15	55	10	30	65	75,5	60	5920PJI075L51-10 RAL9002	4031582377446
<b>Lenkrollen mit Radfeststeller</b>	50	13	47,6	8	23	46	50,5	30	5925PJI050L51-8	4031582473049
	65	13,9	46	10	23	67	68	40	5925PJI065L51-10	4031582403954
	50	13	47,6	10	23	52	50,5	50	5925UAI050L51-10	4031582437621
	50	13	47,6	8	23	46	50,5	50	5925UAI050L51-8	4031582473032
	55	11	37	10	18	64	57	40	5925UAI055L51-10	4031582406405
	55	11	37	8	18	47	57	40	5925UAI055L51-8	4031582406399



**Rad: PJI**  
Radkörper aus Polypropylen, Lauffläche aus TENTEprene (Thermoplastischer Gummi), spurlos, Gleitlager



**Rad: UAI**  
Radkörper aus Polyamid, Lauffläche aus Polyurethan, Gleitlager



**Farbvarianten**  
Standardfarben: RAL7001, RAL9002 und RAL 9011. Diese Rollen sind auch in anderen Farben oder mit einem grauen Kipphebel lieferbar. Bitte kontaktieren Sie uns.

# LINEA LIGHT

## Linea mit vielen Möglichkeiten und einfachen Einsteckbefestigungen

### Material

Tragendes Gehäuse aus hochwertigem Kunststoff, Präzisionskugellager als Schwenklager



Tragfähigkeit:	70 - 100 kg
Norm:	EN 12530
Rad-Ø:	65 - 100 mm
Temperaturbereich:	-10 / +40 °C
Bauhöhe:	68 - 100 mm
Laufverhalten	●●●●●
Fahrgeräusch	●●●●○
Verschleißbeständigkeit	●●●●●
Korrosionsbeständigkeit	●●●●○

Vorteile im Überblick

	Rad-Ø [mm]	Radbreite [mm]	Rollenbreite [mm]	Rückenloch [mm]	Dom-Ø [mm]	Störkreisradius [mm]	Bauhöhe [mm]	Tragfähigkeit [kg]	Artikelbezeichnung	Bestellnummer
<b>Lenkrollen</b>										
	65	13.9	46	10	23	56	68	90	5920UAP065L51-10	4031582403930
	75	15	55	10	30	65	75,5	100	5920UAP075L51-10	4031582419078
	100	20	73	11	40	88	100	100	5920UAP100L51-11	4031582419085
	65	13.9	46	10	23	56	68	70	5920UAO065L51-10	4031582409611
	65	13.9	46	10	23	56	68	90	5920UAP065L51-10 DOM 23	4031582459210
	75	15	55	10	30	66	75,5	90	5920UAO075L51-10	4031582419092
<b>Lenkrollen mit Radfeststeller</b>										
	65	13.9	46	10	23	67	68	90	5925UAP065L51-10	4031582403916
	65	13.9	46	10	23	67	68	70	5925UAO065L51-10	4031582409635
	75	15	55	10	30	81	75,5	100	5925UAP075L51-10 RAL9002	4031582353389
	75	15	55	10	30	81	75,5	90	5925UAO075L51-10	4031582419108
	100	20	73	11	40	102	100	100	5925UAP100L51-11	4031582419122

	<p><b>Rad: UAP</b> Radkörper aus Polyamid, Lauffläche aus Polyurethan, Präzisionskugellager</p>		<p><b>Rad: UAO</b> Radkörper: Polyamid, Lauffläche: Polyurethan, Gleitlager</p>		<p><b>Farbvarianten</b> Standardfarben: RAL7001, RAL9002 und RAL 9011. Diese Rollen sind auch in anderen Farben oder mit einem grauen Kipphebel lieferbar. Bitte kontaktieren Sie uns.</p>
--	---	--	---	--	--

# LINEA LIGHT

Linea mit vielen Möglichkeiten und einfachen Einsteckbefestigungen

## Material

Tragendes Gehäuse aus hochwertigem Kunststoff



Tragfähigkeit:	80 - 100 kg
Norm:	EN 12528
Rad-Ø:	75 - 100 mm
Temperaturbereich:	-20 / +60 °C
Bauhöhe:	100 mm
Laufverhalten	●●○○○
Fahrgeräusch	●●●○○
Verschleißbeständigkeit	●●●○○
Korrosionsbeständigkeit	●●●○○

Vorteile im Überblick

	Rad-Ø [mm]	Radbreite [mm]	Rollenbreite [mm]	Rückenloch [mm]	Dom-Ø [mm]	Störkreisradius [mm]	Bauhöhe [mm]	Tragfähigkeit [kg]	Artikelbezeichnung	Bestellnummer
<b>Lenkrollen</b>										
	75	15	55	10	30	65	75,5	80	5920UAI075L51-10 RAL7001	4031582377422
	75	15	55	10	30	65	75,5	80	5920XSI075L51-10 RAL7001	4031582399066
	75	15	55	10	30	65	75,5	90	5920UAO075L51-10 RAL7001	4031582377460
	75	15	55	10	30	65	75,5	90	5920XSO075L51-10 RAL7001	4031582399073
	75	15	55	10	30	65	75,5	100	5920UAP075L51-10 RAL7001	4031582357677
	75	15	55	10	30	65	75,5	100	5920XSP075L51-10 RAL7001	4031582399080
	100	20	73	11	41	88	100	100	5920UAP100L51-11 RAL7001	4031582350616
	100	20	73	11	40	88	100	100	5920XSP100L51-11 RAL7001	4031582370720
<b>Lenkrollen mit Radfeststeller</b>										
	75	15	55	10	30	81	75,5	80	5925UAI075L51-10 RAL7001	4031582377569
	75	15	55	10	30	81	75,5	80	5925XSI075L51-10 RAL7001	4031582399110
	75	15	55	10	30	81	75,5	90	5925UAO075L51-10 RAL7001	4031582377590
	75	15	55	10	30	81	75,5	90	5925XSO075L51-10 RAL7001	4031582399127
	75	15	55	10	30	81	75,5	100	5925UAP075L51-10 RAL7001	4031582357684
	75	15	55	10	30	81	75,5	100	5925XSP075L51-10 RAL7001	4031582399134
	100	20	73	11	41	102	100	100	5925UAP100L51-11 RAL7001	4031582350562
	100	20	73	11	41	102	100	100	5925XSP100L51-11 RAL7001	4031582370744
<b>Lenkrollen</b>										
	75	15	55	10	30	65	75,5	80	592DUAI075L51-10 RAL7001	4031582378207
	75	15	55	10	30	65	75,5	90	592DUAO075L51-10 RAL7001	4031582394955
	75	15	55	10	30	65	75,5	100	592DUAP075L51-10 RAL7001	4031582378269
	100	20	73	11	41	88	100	100	592DUAP100L51-11 RAL7001	4031582399363

	<b>Rad: UAP</b> Radkörper: Polyamid, Lauffläche: Polyurethan, Präzisionskugellager		<b>Rad: XSP elektrisch-leitfähig, spurlos</b> Radkörper: Polyamid, Lauffläche: Polyurethan, Präzisionskugellager		<b>Rad: UAI / UAO</b> Radkörper: Polyamid, Lauffläche: Polyurethan, Gleitlager		<b>Rad: XSI / XSO elektrisch-leitfähig, spurlos</b> Radkörper: Polyamid, Lauffläche: Polyurethan, Gleitlager
--	---	--	---	--	---	--	---

# LINEA LIGHT

## Linea mit vielen Möglichkeiten und einfachen Einsteckbefestigungen

### Material

Tragendes Gehäuse aus hochwertigem Kunststoff



Tragfähigkeit:	30 - 70 kg
Rad-Ø:	50 - 75 mm
Temperaturbereich:	-10/+40 °C
Bauhöhe:	68 mm
Laufverhalten	●●●○
Fahrgeräusch	●●●○
Verschleißbeständigkeit	●●●○
Korrosionsbeständigkeit	●●●○

Vorteile im Überblick

	Rad-Ø [mm]	Radbreite [mm]	Rollenbreite [mm]	Rückenloch [mm]	Dom-Ø [mm]	Störkreisradius [mm]	Bauhöhe [mm]	Tragfähigkeit [kg]	Artikelbezeichnung	Bestellnummer
<b>Lenkrollen</b>										
	50	13	47,6	10	23	46	50,5	30	5920PJI050L51-10	4031582437553
	75	15	55	10	30	65	75,5	60	5920PJI075L51-10 RAL7001	4031582377453
	75	15	55	10	30	65	75,5	60	5920YGI075L51-10 RAL 7001	4031582399059
	65	13,9	46	10	23	56	68	40	5920PJI065L51-10	4031582403947
<b>Lenkrollen mit Radfeststeller</b>										
	75	15	55	10	30	81	75,5	60	5925PJI075L51-10 RAL7001	4031582377521
	75	15	55	10	30	81	75,5	70	5925YGI075L51-10 RAL7001	4031582399103



 <p><b>Rad: PJI</b> Radkörper: Polypropylen, Lauffläche: TENTEprene (Thermoplastischer Gummi), Gleitlager</p>	 <p><b>Rad: YGI elektrisch leitfähig</b> Radkörper: Polypropylen, Lauffläche: TENTEprene (Thermoplastischer Gummi), Gleitlager</p>	 <p><b>Große Farbauswahl</b> Alle Rollen sind auch in anderen Farben lieferbar. Bitte sprechen Sie uns an.</p>	 <p><b>Kick-Pedal</b> Optional sind die Rollen mit Feststeller auch mit einem extra großen Lösehebel lieferbar. Bitte bei Bestellung "Kick-Pedal" angeben.</p>
--	---	---	---



# LINEA LIGHT

## Linea mit vielen Möglichkeiten und einfachen Einsteckbefestigungen



















### Material

Gehäuse aus Polyamid, Schwenklager mit Präzisionskugellager, Gewindebolzen mit 6-kant-Ansatz



Tragfähigkeit:	40 - 80 kg
Norm:	EN12528
Rad-Ø:	32 - 100 mm
Temperaturbereich:	-20/+60 °C
Bauhöhe:	69 - 119 mm
Laufverhalten	●●●●○
Fahrgeräusch	●●●●○
Verschleißbeständigkeit	●●●●○
Korrosionsbeständigkeit	●●●●○

Vorteile im Überblick

Lenkrollen mit Radfeststeller	Rad-Ø [mm]	Radbreite [mm]	Rollenbreite [mm]	Dom-Ø [mm]	Störkreisradius [mm]	Bauhöhe [mm]	Tragfähigkeit [kg]	Artikelbezeichnung	Bestellnummer
	75	15	55		82	87	60	5927UAI075P41-42x42 EN12528 RAL7001	4031582415421
	75	15	55		82	86	60	5927UAI075S70-M10x15 HN EN12528 RAL7001	4031582414967
	75	15	55		82	86	60	5927UAI075S70-M10x15 KP HN EN12528 RAL7001	4031582415001
	75	15	55		82	81	60	5927UAI075S70-M10x15 KP LN EN12528 RAL7001	4031582414981
	75	15	55		82	81	60	5927UAI075S70-M10x15 LN EN12528 RAL7001	4031582414943
	75	15	55	30	81	80	80	5927UAC075S70-M10x15 Kick Pedal	4031582488920
	50	20	43	41	82	69	50	5927UAO075S70-M10x15 HN EN12528 RAL7001	4031582415049
	75	15	55		82	86	70	5927UAO075S70-M10x15 KP HN EN12528 RAL7001	4031582415087
	32	15	26	26,5	27	42,5	70	5927UAO075S70-M10x15 KP LN EN12528 RAL7001	4031582415063
	50	19	43	41	49	69	40	5927UAO075S70-M10x15 LN EN12528 RAL7001	4031582415025
	75	15	55		82	86	80	5927UAP075S70-M10x15 HN EN12528 RAL7001	4031582414806
	75	15	55		82	86	80	5927UAP075S70-M10x15 KP HN EN12528 RAL7001	4031582414929
	75	15	55		82	81	80	5927UAP075S70-M10x15 KP LN EN12528 RAL7001	4031582414769
	75	15	55		82	81	80	5927UAP075S70-M10x15 LN EN12528 RAL7001	4031582414776
	100	20	72		103	119	60	5927UAO100S70-M12x25 KP smart ral7001	4031582437690
	100	20	72		103	119	60	5927UAO100S70-M12x25 KP smart ral9002	4031582433371
	100	20	72		88	119	70	5927UAO100S70-M12x25 smart ral7001	4031582437652
	100	20	72		103	119	60	5927UAO100S70-M12x25 smart ral9002	4031582433340



**Rad: UAP**  
Radkörper: Polyamid,  
Lauffläche: Polyurethan,  
Präzisionskugellager



**Rad: XSP**  
**elektrisch-leitfähig, spurlos**  
Radkörper: Polyamid,  
Lauffläche: Polyurethan,  
Präzisionskugellager



**Farbvarianten**  
Diese Rollen sind auch in anderen Farben oder mit einem grauen Kipphebel lieferbar. Bitte sprechen Sie uns an.



**Smart Version**  
Mit eingebauter, sofort einsetzbarer Befestigung und den wesentlichen Linea Funktionen.





# LINEA LIGHT

## Linea mit vielen Möglichkeiten und einfachen Einsteckbefestigungen

### Material

Gehäuse aus Polyamid, Schwenklager mit Präzisionskugellager, Gewindebolzen mit 6-kant-Ansatz



Tragfähigkeit:	40 - 80 kg
Norm:	EN12530
Rad-Ø:	25 - 75 mm
Temperaturbereich:	-20/+60 °C
Bauhöhe:	56 - 86 mm
Laufverhalten	●●●●○
Fahrgeräusch	●●●●○
Verschleißbeständigkeit	●●●●○
Korrosionsbeständigkeit	●●●●○

Vorteile im Überblick

Rad-Ø [mm]	Radbreite [mm]	Rollenbreite [mm]	Dom-Ø [mm]	Störkreisradius [mm]	Bauhöhe [mm]	Tragfähigkeit [kg]	Artikelbezeichnung	Bestellnummer
75	15	55		82	86	60	5927UAI075S70-M10x15 HN EN12530 RAL7001	4031582414974
75	15	55		82	86	60	5927UAI075S70-M10x15 KP HN EN12530 RAL7001	4031582415018
75	15	55		82	81	60	5927UAI075S70-M10x15 KP LN EN12530 RAL7001	4031582414998
75	15	55		82	81	60	5927UAI075S70-M10x15 LN EN12530 RAL7001	4031582414950
75	15	55	30	81	80	80	5927UAC075S70-M10x15 Kick Pedal	4031582488920
25	15	24	24,5	82	86	70	5927UAO075S70-M10x15 HN EN12530 RAL7001	4031582415056
50	7	55		52	56	40	5927UAO075S70-M10x15 KP HN EN12530 RAL7001	4031582415094
75	15	55		82	81	70	5927UAO075S70-M10x15 KP LN EN12530 RAL7001	4031582415070
50	19	43	41	82	69	40	5927UAP075S70-M10x15 LN EN12530 RAL7001	4031582415032
75	15	55		82	86	80	5927UAP075S70-M10x15 HN EN12530 RAL7001	4031582414813
75	15	55		82	86	80	5927UAP075S70-M10x15 KP HN EN12530 RAL7001	4031582414936
75	15	55		82	86	80	5927UAP075S70-M10x15 KP HN EN12530 RAL7001/7015	4031582463972
75	15	55		82	81	80	5927UAP075S70-M10x15 KP LN EN12530 RAL7001	4031582414790
75	15	55		82	81	80	5927UAP075S70-M10x15 LN EN12530 RAL7001	4031582414783

Lenkrollen mit Radfeststeller



**Rad: UAP**  
Radkörper: Polyamid,  
Lauffläche: Polyurethan,  
Präzisionskugellager



**Rad: XSP**  
**elektrisch-leitfähig,**  
**spurlos**  
Radkörper: Polyamid,  
Lauffläche: Polyurethan,  
Präzisionskugellager



**Farbvarianten**  
Diese Rollen sind auch in  
anderen Farben oder mit  
einem grauen Kipphebel  
lieferbar. Bitte sprechen  
Sie uns an.



**Smart Version**  
Mit eingebaute, sofort  
einsetzbarer Befestigung  
und den wesentlichen  
Linea Funktionen.

# LINEA SAFETY

## Linea mit automatischer Feststellung



Tragfähigkeit:	120 kg
Norm:	EN 12530
Rad-Ø:	100 mm
Temperaturbereich:	- 10 / + 40 °C
Bauhöhe:	129 mm
Laufverhalten	●●●●●
Fahrgeräusch	●●●●○
Verschleißbeständigkeit	●●●●○
Korrosionsbeständigkeit	●●●●○

Vorteile im Überblick

### Material

Lenkrolle mit automatischem Feststellsystem, Gehäuse aus Polyamid, Schwenklager mit Präzisionskugellager, Gewindebolzen mit 6-kant-Ansatz

Lenkrollen mit automatischer Feststellfunktion	Rad-Ø [mm]	Radbreite [mm]	Rollenbreite [mm]	Dom-Ø [mm]	Störkreisradius [mm]	Bauhöhe [mm]	Tragfähigkeit [kg]	Artikelbezeichnung	Bestellnummer
	100	20	83	52	90	129	120	594DUAP100S70-M12x25	4031582412116
	100	20	83	52	90	129	120	594DUAC100S70-M12x25	4031582497021



**Rad: UAP**  
Radkörper: Polyamid,  
Lauffläche: Polyurethan,  
Präzisionskugellager

**Rad: UAC**  
Radkörper: Polyamid, Lauffläche:  
Polyurethan, Präzisionskugellager, rostfrei,  
waschbar



**Farbvarianten**  
Diese Rollen sind auch in  
anderen Farben oder mit  
einem grauen Kipphebel  
lieferbar. Bitte sprechen  
Sie uns an.

Rollt nur bei aktiver Betätigung eines Hebels  
oder Griffs durch den Anwender.  
Unbeabsichtigtes Fahren wird  
ausgeschlossen.

# LINEA SMART

## Linea smart mit eingebauter, sofort einsetzbarer Befestigung

### Material

Gehäuse aus Polyamid, Schwenklager mit Präzisionskugellager, Gewindebolzen mit 6-kant-Ansatz



Tragfähigkeit:	90 kg
Norm:	EN12530
Rad-Ø:	100 mm
Temperaturbereich:	-20/+60 °C
Bauhöhe:	119 mm
Laufverhalten	○○○○○
Fahrgeräusch	●●●●○
Verschleißbeständigkeit	●●●●○
Korrosionsbeständigkeit	●●●●○

Vorteile im Überblick

Lenkrollen mit Totalfeststeller



Rad-Ø [mm]	Radbreite [mm]	Rollenbreite [mm]	Störkreisradius [mm]	Bauhöhe [mm]	Tragfähigkeit [kg]	Artikelbezeichnung	Bestellnummer
100	20	72	103	119	90	5927UAP100S70-M12x25 KP smart ral7001	4031582437683
100	20	72	103	119	90	5927UAP100S70-M12x25 KP smart ral9002	4031582433364
100	20	72	103	119	90	5927UAP100S70-M12x25 smart ral7001	4031582437676
100	20	72	103	119	90	5927UAP100S70-M12x25 smart ral9002	4031582433357



#### Rad: UAP

Radkörper: Polyamid, Lauffläche: Polyurethan, Präzisionskugellager. Auch in Raddurchmesser 75 vorhanden.



#### Rad: XSP elektrisch-leitfähig, spurlos

Radkörper: Polyamid, Lauffläche: Polyurethan, Präzisionskugellager. Auch in Raddurchmesser 75 vorhanden.



#### Farbvarianten

Diese Rollen sind auch in anderen Farben oder mit einem grauen Kipphebel lieferbar. Bitte sprechen Sie uns an.



#### Smart Version

Mit eingebauter, sofort einsetzbarer Befestigung und den wesentlichen Linea Funktionen.

# LINEA LOW HEIGHT

## Linea mit niedriger Bauhöhe



Tragfähigkeit:	90 - 100 kg
Norm:	EN 12530
Rad-Ø:	75 - 100 mm
Temperaturbereich:	-20 / +60 °C
Bauhöhe:	78 - 103 mm
Laufverhalten	●●●●●
Fahrgeräusch	●●●●○
Verschleißbeständigkeit	●●●○
Korrosionsbeständigkeit	●●●●○

Vorteile im Überblick

### Material

Tragendes Gehäuse aus hochwertigem Kunststoff, Präzisionskugellager als Schwenklager

	Rad-Ø [mm]	Radbreite [mm]	Rückenloch [mm]	Ausladung [mm]	Bauhöhe [mm]	Tragfähigkeit [kg]	Artikelbezeichnung	Bestellnummer
<b>Lenkrollen</b>								
	75	15	8	23	78	90	5940UAP075P30-8 LH RAL7001	4031582373011
	75	15	8	23	78	90	5940UAP075P30-8 LH RAL9002	4031582370775
	75	15	10	23	78	90	5940UAP075P30-10 LH RAL7001	4031582373004
	75	15	10	23	78	90	5940UAP075P30-10 LH RAL9002	4031582370768
	75	15	10	23	78	90	5940UAC075P30-10 LH RAL7001	4031582456868
	75	15	10	23	78	90	5940XSC075P30-10 LH RAL7001	4031582456912
	100	20	8	32	103	100	5940UAP100P30-8 LH RAL7001	4031582373035
	100	20	8	32	103	100	5940UAP100P30-8 LH RAL9002	4031582347289
	100	20	10	32	103	100	5940UAP100P30-10 LH RAL7001	4031582373028
	100	20	10	32	103	100	5940UAP100P30-10 LH RAL9002	4031582347296
	100	20	12	32	103	100	5940UAP100P30-12 LH RAL7001	4031582423433
	100	20	12	32	103	100	5940UAP100P30-12 LH RAL9002	4031582423440
	100	20	12	32	103	100	5940UAP100P30-12 LH RAL9011	4031582434842
<b>Lenkrollen mit Radfeststeller</b>								
	75	15	8	23	78	90	5945UAP075P30-8 LH RAL7001	4031582373059
	75	15	8	23	78	90	5945UAP075P30-8 LH RAL9002	4031582370799
	75	15	10	23	78	90	5945UAP075P30-10 LH RAL7001	4031582373042
	75	15	10	23	78	90	5945UAP075P30-10 LH RAL9002	4031582370782
	75	15	10	156	78	90	5945XSC075P30-10 LH RAL7001	4031582456929
	75	15	10	23	78	90	5945XSP075P30-10 LH RAL9002	4031582396331
	100	20	8	32	103	100	5945UAP100P30-8 LH RAL7001	4031582373073
	100	20	8	32	103	100	5945UAP100P30-8 LH RAL9002	4031582350678
	100	20	10	32	103	100	5945UAP100P30-10 LH RAL7001	4031582373066
	100	20	10	32	103	100	5945UAP100P30-10 LH RAL9002	4031582350661
	75	15	10	156	78	90	5945UAC075P30-10 LH RAL7001	4031582456875
	100	20	12	32	103	100	5945UAP100P30-12 LH KICK RAL9011	4031582434866
	100	20	12	32	103	100	5945UAP100P30-12 LH RAL7001	4031582423464
	100	20	12	32	103	100	5945UAP100P30-12 LH RAL9002	4031582423457
	100	20	12	32	103	100	5945UAP100P30-12 LH RAL9011	4031582434859



**Rad: UAP**  
Radkörper: Polyamid,  
Lauffläche: Polyurethan,  
Präzisionskugellager



**Farbvarianten**  
Diese Rollen sind auch in  
anderen Farben oder mit  
einem grauen Kipphebel  
lieferbar. Bitte sprechen  
Sie uns an.



**Kick-Pedal**  
Optional sind die Rollen  
mit Feststeller auch mit  
einem extra großen  
Lösehebel lieferbar. Bitte  
bei Bestellung "Kick-  
Pedal" angeben.

# LINEA LOAD

## Robuste Linea Ausführung, die höhere Lasten tragen kann



Tragfähigkeit:	100 kg
Norm:	EN 12530
Rad-Ø:	50 mm
Temperaturbereich:	-10 / +40 °C
Bauhöhe:	50 mm
Laufverhalten	●●●●●
Fahrgeräusch	●●●●○
Verschleißbeständigkeit	●●●●●
Korrosionsbeständigkeit	●●●●○

Vorteile im Überblick

### Material

Robuste Ausführung, die höhere Lasten tragen kann. Tragendes Gehäuse aus hochwertigem Kunststoff, Präzisionskugellager als Schwenklager

	Rad-Ø [mm]	Radbreite [mm]	Rollenbreite [mm]	Rückenloch [mm]	Dom-Ø [mm]	Störkreisradius [mm]	Bauhöhe [mm]	Tragfähigkeit [kg]	Artikelbezeichnung	Bestellnummer
<b>Lenkrollen</b>										
	50	13	47,5	8	23	40,5	50,5	100	5940UAP050L51-8 load 7001	4031582421569
	50	13	47,5	8	23	40,5	50,5	100	5940UAP050L51-8 load 9002	4031582421590
	50	13	47,5	8	23	40,5	50,5	100	5940UAP050L51-8 load 9011	4031582421606
<b>Lenkrollen mit lastabhängiger Bremse</b>										
	50,5	13	47,5	8	23	51	50,5	100	5945UAP050L51-8 load 7001	4031582421613
	50	13	47,5	8	23	51	50	100	5945UAP050L51-8 load 9002	4031582421576
	50	13	47,5	8	23	51	50	100	5945UAP050L51-8 load 9011	4031582421620
	50	12	47	10	23	46,3	50,5	100	5920UAP050L51-10 LOAD 7001	4031582409277
	50	12	47	10	23	46,3	50,5	100	5920UAP050L51-10 LOAD 9002	4031582411270



**Rad: UAP**  
Radkörper: Polyamid,  
Lauffläche: Polyurethan,  
Präzisionskugellager



### Farbvarianten

Diese Rollen sind auch in anderen Farben oder mit einem grauen Kipphebel lieferbar. Bitte sprechen Sie uns an.

# LINEA INDUSTRIAL



## Kunststoff-Doppelrolle für hohe Lasten und mit Industriepatte

### Material

Tragendes Gehäuse aus hochwertigem Kunststoff, Präzisionskugellager als Schwenklager

Tragfähigkeit:	120 - 150 kg
Norm:	EN 12532
Rad-Ø:	100 - 150 mm
Temperaturbereich:	- 10 / + 40 °C
Bauhöhe:	124 - 177 mm
Laufverhalten	●●●●●
Fahrgeräusch	●●●●○
Verschleißbeständigkeit	●●●●○
Korrosionsbeständigkeit	●●●●○

Vorteile im Überblick

	Rad-Ø [mm]	Radbreite [mm]	Plattenabmessung [mm]	Plattenlochanstand [mm]	Plattenloch [mm]	Ausladung [mm]	Bauhöhe [mm]	Tragfähigkeit [kg]	Artikelbezeichnung	Bestellnummer	
	100	20	96 x 78	80x60	9.1	32	125	120	5940UAP100P62	4031582433494	
	100	20	137x105	105x75/80	11	32	124	150	5940UAP100P63	4031582433500	
	100	20	96 x 78	80x60	9.1	32	125	120	5940XSP100P62	4031582475302	
	125	20	96x78	80x60	9.1	40	150	130	5940UAP125P62	4031582433555	
	125	20	137x105	105x75/80	11	40	148	130	5940UAP125P63	4031582433562	
	125	20	96x78	80x60	9.1	40	150	130	5940XSP125P62	4031582475333	
	125	20	137x105	105x75/80	11	40	148	130	5940XSP125P63	4031582479508	
	150	22	96x78	80x60	9.1	52	177	150	5940UAP150P62	4031582460063	
	150	22	137x105	105x75/80	11	52	176	150	5940UAP150P63	4031582461626	
	150	22	96x78	80x60	9.1	52	177	150	5940XSP150P62	4031582433616	
	150	22	137x105	105x75/80	11	52	176	150	5940XSP150P63	4031582433623	
		150	22	96x78	80x60	8.5	0	177,5	150	5908UAC150P62	4031582456981
		150	22	137x105	105x80	11	0	175,5	150	5908UAC150P63	4031582457032
150		22	96x78	80x60	8.5	0	177,5	150	5908UAP150P62	4031582456974	
150		22	137x105	105x80	11	0	175,5	150	5908UAP150P63	4031582457018	
150		22	96x78	80x60	8.5	0	177,5	150	5908XSC150P62	4031582457001	
150		22	137x105	105x80	11	0	175,5	150	5908XSC150P63	4031582457049	
150		22	96x78	80x60	8.5	0	177,5	150	5908XSP150P62	4031582456998	
150		22	137x105	105x80	11	0	175,5	150	5908XSP150P63	4031582457025	



**Rad: UAP**  
Radkörper: Polyamid,  
Lauffläche: Polyurethan,  
Präzisionskugellager



**Rad: XSP**  
**elektrisch-leitfähig, spurlos**  
Radkörper: Polyamid,  
Lauffläche: Polyurethan,  
Präzisionskugellager



**Farbvarianten**  
Diese Rollen sind auch in  
anderen Farben lieferbar.  
Bitte kontaktieren Sie  
uns.

# LINEA INDUSTRIAL



## Kunststoff-Doppelrolle für hohe Lasten und mit Industriepatte

### Material

Tragendes Gehäuse aus hochwertigem Kunststoff, Präzisionskugellager als Schwenklager

Tragfähigkeit:	120 - 170 kg
Norm:	EN 12532
Rad-Ø:	100 - 150 mm
Temperaturbereich:	- 10 / + 40 °C
Bauhöhe:	125 - 177 mm
Laufverhalten	●●●●●
Fahrgeräusch	●●●●○
Verschleißbeständigkeit	●●●●○
Korrosionsbeständigkeit	●●●●○

Vorteile im Überblick

	Rad-Ø [mm]	Radbreite [mm]	Plattenabmessung [mm]	Plattenlochanstand [mm]	Plattenloch [mm]	Ausladung [mm]	Bauhöhe [mm]	Tragfähigkeit [kg]		Artikelbezeichnung	Bestellnummer
<b>Lenkrollen mit Richtungsfeststeller</b> 	100	20	137x105	105x75/80	11	32	125	150		5941UAP100P63	4031582433531
	125	20	137x105	105x75/80	11	40	148	170		5941UAP125P63	4031582433609
	150	22	137x105	105x75/80	11	52	177	150		5941UAP150P63	4031582433661
<b>Lenkrollen mit Totalfeststeller</b> 	100	20	137x105	105x75/80	11	32	125	120		5947UAP100P63	4031582433524
	125	20	137x105	105x75/80	11	40	148	130		5947UAP125P63	4031582433586
	150	22	137x105	105x75/80	11	52	176	150		5947UAP150P63	4031582460070
	125	20	137x105	105x75/80	11	40	148	130		5947XSP125P63	4031582456837
	150	22	137x105	105x75/80	11	52	176	150		5947XSP150P63	4031582433647



**Rad: UAP**  
Radkörper: Polyamid, Lauffläche: Polyurethan, Präzisionskugellager



**Rad: XSP elektrisch-leitfähig, spurlos**  
Radkörper: Polyamid, Lauffläche: Polyurethan, Präzisionskugellager



**Farbvarianten**  
Diese Rollen sind auch in anderen Farben oder mit einem grauen Kipphebel lieferbar. Bitte kontaktieren Sie uns.



**Kick-Pedal**  
Optional sind die Rollen mit Feststeller auch mit einem extra großen Lösehebel lieferbar. Bitte bei Bestellung "Kick-Pedal" angeben.

# MONO















## Kunststoffrollen für die Reinigungs-, Hygiene- und einfache Medizinindustrie

### Material

Serie 5020: Gehäuse aus Polyamid, gespritzt und lackiert  
 Serie A020: Gehäuse aus Polypropylen, gespritzt und lackiert

Tragfähigkeit:	30 kg
Norm:	EN 12528
Rad-Ø:	50 mm
Temperaturbereich:	-20 / +60 °C
Bauhöhe:	72 mm
Laufverhalten	●●●○
Fahrgeräusch	●●●○
Verschleißbeständigkeit	●●●○
Korrosionsbeständigkeit	●●●○

Vorteile im Überblick

	Rad-Ø [mm]	Radbreite [mm]	Rückenloch [mm]	Störkreisradius [mm]	Bauhöhe [mm]	Tragfähigkeit [kg]	Artikelbezeichnung	Bestellnummer
<b>Lenkrollen</b>								
	50	18	10	52,2	72	30	5020PJI050L51-10 RAL7035	4031582351668
	50	18	10	52,2	72	30	A020PJI050L51-10 RAL7035	4031582359879
<b>Lenkrollen mit Radfeststeller</b>								
	50	18	10	71,8	72	30	5025PJI050L51-10 RAL7035	4031582351507
	50	18	10	71,8	72	30	A025PJI050L51-10 RAL7035	4031582359886



### Rad: PJI

Radkörper: Polypropylen,  
 Lauffläche: TENTEprene  
 (Thermoplastischer Gummi), Gleitlager



### Große Farbauswahl

Alle Rollen sind auch in  
 anderen Farben lieferbar.  
 Bitte sprechen Sie uns  
 an.



### Befestigungen

Passende Befestigungen  
 finden Sie im Kapitel  
 Zubehör.



# MONO

## Kunststoffrollen für die Reinigungs-, Hygiene- und einfache Medizinindustrie

### Material

Serie 5020: Gehäuse aus Polyamid, gespritzt und lackiert  
 Serie A020: Gehäuse aus Polypropylen, gespritzt und lackiert

Tragfähigkeit:	40 - 70 kg
Norm:	EN 12528
Rad-Ø:	80 - 100 mm
Temperaturbereich:	-20 / +60 °C
Bauhöhe:	104 - 120 mm
Laufverhalten	●●●○○
Fahrgeräusch	●●●○○
Verschleißbeständigkeit	●●●○○
Korrosionsbeständigkeit	●●●○○

Vorteile im Überblick

	Rad-Ø [mm]	Radbreite [mm]	Rückenloch [mm]	Störkreisradius [mm]	Bauhöhe [mm]	Tragfähigkeit [kg]	Artikelbezeichnung	Bestellnummer
<b>Lenkrollen</b>								
	80	24	10	74	104	70	5020PJH080L51-10 RAL7035	4031582308396
	80	24	10	74	104	40	A020PJH080L51-10 RAL7035	4031582317107
	100	24	10	90	120	70	5020PJH100L51-10 RAL7035	4031582308419
<b>Lenkrollen mit Radfeststeller</b>								
	80	24	10	105	104	70	5025PJH080B11-10x33 RAL9011	4031582308433
	80	24	10	105	104	40	A025PJH080L51-10 RAL7035	4031582317121
	100	24	10	118	120	70	5025PJH100L51-10 RAL7035	4031582308457
<b>Lenkrollen</b>								
	80	24	10	74	104	70	5020PJH080L51-10 RAL9006	4031582308402
	80	24	10	74	104	70	A020PJH080L51-10 RAL9006	4031582317114
	100	24	10	90	120	70	5020PJH100L51-10 RAL9006	4031582308426

### Weitere Versionen

Version mit weicher Bremse erhältlich

<p><b>Rad: PJH</b>                  Radkörper: Polypropylen, Lauffläche: TENTEprene (Thermoplastischer Gummi), mit Fadenschutz, Gleitlager</p>	<p><b>Rad: YGH elektrisch-leitfähig</b>                  Radkörper: Polypropylen, Lauffläche: TENTEprene (Thermoplastischer Gummi), mit Fadenschutz, Gleitlager</p>	<p><b>Große Farbauswahl</b>                  Zahlreiche Farbvarianten sind in lackierter und gespritzter Ausführung auf Anfrage lieferbar. Alle Ausführungen sind in RAL 9006 lackiert verfügbar.</p>	<p><b>Befestigungen</b>                  Passende Befestigungen finden Sie im Kapitel Zubehör.</p>
--	---	---	--

# ANIKA

## Hochgradig anpassbare Rollen für die Möbelindustrie

### Material

Lenkrolle, Gehäuse aus Polyamid, mit Schnäpperloch



Tragfähigkeit:	30 - 80 kg
Norm:	EN 12528
Rad-Ø:	50 - 75 mm
Temperaturbereich:	- 10 / + 40 °C
Bauhöhe:	57 - 68 mm
Laufverhalten	●●●○
Fahrgeräusch	●●●○
Verschleißbeständigkeit	●●●○
Korrosionsbeständigkeit	●●●○

Vorteile im Überblick

	Rad-Ø [mm]	Radbreite [mm]	Rollenbreite [mm]	Rückenloch [mm]	Dom-Ø [mm]	Störkreisradius [mm]	Bauhöhe [mm]	Tragfähigkeit [kg]	Artikelbezeichnung	Bestellnummer
<b>Lenkrollen</b>										
	55	11	37	8	18	47	57	40	5920UAI055L51-8	4031582406368
	55	11	37	10	18	47	57	40	5920UAI055L51-10	4031582406351
	65	13.9	46	10	23	56	68	60	5920UAI065L51-10 RAL7001	4031582419269
	65	13.9	46	10	23	56	68	60	5920UAI065L51-10 RAL9002	4031582419252
	50	13	47,6	10	23	46	50,5	30	5920PJI050L51-10	4031582437553
	50	13	47,6	8	23	46	50,5	30	5920PJI050L51-8	4031582473056
	65	13.9	46	10	23	56	68	40	5920PJI065L51-10	4031582403947
	75	15	55	10	30	65	75,5	60	5920PJI075L51-10 RAL7001	4031582377453
	75	15	55	10	30	65	75,5	60	5920PJI075L51-10 RAL9002	4031582377446
<b>Lenkrollen mit Radfeststeller</b>										
	55	11	37	8	18	47	57	40	5925UAI055L51-8	4031582406399
	55	11	37	10	18	64	57	40	5925UAI055L51-10	4031582406405
	65	13.9	46	10	23	67	68	60	5925UAI065L51-10	4031582403886
	65	15	55	10	30	81	75,5	80	5925UAI065L51-10 RAL7001	4031582419238
	65	15	55	10	30	81	75,5	80	5925UAI065L51-10 RAL9002	4031582419245
	50	13	47,6	8	23	46	50,5	30	5925PJI050L51-8	4031582473049
	65	13.9	46	10	23	67	68	40	5925PJI065L51-10	4031582403954
	50	13	47,6	10	23	52	50,5	40	5925PJI050L51-10	4031582437614
	75	15	55	10	30	81	75,5	60	5925PJI075L51-10 RAL7001	4031582377521
	75	15	55	10	30	82	75,5	60	5925PJI075L51-10 RAL9002	4031582377491



**Rad: UAI**  
Radkörper: Polyamid,  
Lauffläche: Polyurethan,  
Gleitlager



**Rad: PJI**  
Radkörper: Polypropylen,  
Lauffläche: TENTEprene  
(thermoplastischer  
Gummi), Gleitlager



**Laufflächenfarbe**  
Die Lauffläche ist auch in  
der Farbe RAL 7015  
erhältlich.



**Große Farbpalette**  
Alle Rollen sind auch in  
anderen Farben  
erhältlich. Für weitere  
Beratung kontaktieren  
Sie uns bitte.

# ANIKA

## Hochgradig anpassbare Rollen für die Möbelindustrie

### Material

Lenkrolle, Gehäuse aus Polyamid, mit Schnäpperloch



Tragfähigkeit:	40 - 50 kg
Norm:	EN 12528
Rad-Ø:	55 - 75 mm
Temperaturbereich:	- 10 / + 40 °C
Bauhöhe:	57 - 67 mm
Laufverhalten	●●●○
Fahrgeräusch	●●●○
Verschleißbeständigkeit	●●●○
Korrosionsbeständigkeit	●●●○

Vorteile im Überblick

	Rad-Ø [mm]	Radbreite [mm]	Rollenbreite [mm]	Rückenloch [mm]	Dom-Ø [mm]	Störkreisradius [mm]	Bauhöhe [mm]	Tragfähigkeit [kg]	Artikelbezeichnung	Bestellnummer
<b>Lenkrollen</b>										
	55	11	37	10	18	64	57	40	5920UAI055L51-10 Dom18	4031582459920
	65	11	39,5	8	18	55,5	67	50	5920UAI065L51-8 DOM18	4031582433401
	65	11	39,5	10	18	55,5	67	50	5920UAI065L51-10 DOM18	4031582433395
	65	11	39,5	10	18	55,5	67	50	5920UAI065L51-10 DOM18 9011-7015	4031582437003
	65	11	39,5	10	18	55,5	67	40	5920PJI065L51-10 DOM18	4031582433388
	75	11	41,5	10	18	64,4	77,2	50	5920UAI075L51-10 DOM18	4031582455458
<b>Lenkrollen mit Radfeststeller</b>										
	55	11	37,5	10	18	64	57	40	5925UAI055L51-10 Dom18	4031582459913
	65	11	39,5	10	18	76	67	50	5925UAI065L51-10 DOM18	4031582433432
	75	11	41,5	10	18	87,7	77,2	50	5925UAI075L51-10 DOM18	4031582455465
	65	11	39,5	10	18	76	67	40	5925PJI065L51-10 DOM18 9011-7015	4031582437010
	65	11	39,5	10	18	76	67	50	5925UAI065L51-10 DOM18 9011-7015	4031582437027
	65	11	39,5	10	18	76	67	40	5925PJI065L51-10 DOM18	4031582433425
	65	11	39,5	8	18	76	67	40	5925PJI065L51-8 DOM18	4031582433449
<b>Lenkrollen mit lastabhängiger Bremse</b>										
	65	11	39,5	10	18	55,4	67		5923UAI065L51-10 Dom18	4031582437782



**Rad: UAI**  
Radkörper: Polyamid,  
Lauffläche: Polyurethan,  
Gleitlager



**Rad: PJI**  
Radkörper: Polypropylen,  
Lauffläche: TENTEprene  
(thermoplastischer  
Gummi), Gleitlager



Die Lauffläche ist auch in  
der Farbe RAL 7015  
erhältlich.



**Große Farbpalette**  
Alle Rollen sind auch in  
anderen Farben  
erhältlich. Für weitere  
Beratung kontaktieren  
Sie uns bitte.

# ANIKA EVO

## Biobasierte Rollen für die Möbelindustrie

### Material

Lenkrolle, Gehäuse aus biobasiertem Polyamid, mit Schnäpperloch



Tragfähigkeit:	40 kg
Norm:	EN 12528
Rad-Ø:	55 - 65 mm
Temperaturbereich:	-10 / +40 °C
Bauhöhe:	57 mm
Laufverhalten	●●●○
Fahrgeräusch	●●●○
Verschleißbeständigkeit	●●●○
Korrosionsbeständigkeit	●●●○

Vorteile im Überblick

	Rad-Ø [mm]	Radbreite [mm]	Rollenbreite [mm]	Rückenloch [mm]	Dom-Ø [mm]	Störkreisradius [mm]	Bauhöhe [mm]	Tragfähigkeit [kg]	Artikelbezeichnung	Bestellnummer
<b>Lenkrollen</b>										
	55	11	37	10	18	47	57	40	T920KBI055L51-10 DOM18	4031582497939
	55	11	37	10	18	47	57	40	T920KOI055L51-10 DOM18	4031582486940
	65	11	37	10	18	47	57	40	T920KBI065L51-10 DOM18	4031582497953
	65	11	37	10	18	47	57	40	T920KOI065L51-10 DOM18	4031582497892
<b>Lenkrollen mit Radfeststeller</b>										
	55	11	37	10	18	64	57	40	T925KBI055L51-10 DOM18	4031582497946
	55	11	37	10	18	64	57	40	T925KOI055L51-10 DOM18	4031582487725
	65	11	37	10	18	64	57	40	T925KBI065L51-10 DOM18	4031582497922
	65	11	37	10	18	64	57	40	T925KOI065L51-10 DOM18	4031582497915



**Rad: KOI**  
Rad aus biobasiertem Polyamid, Gleitlager, hartes Rad



**Nachhaltiges Design**  
Diese Version besteht zu 98 % aus Biomasse, die aus der Rizinusbohne gewonnen wird.



**Große Farbpalette**  
Alle Rollen sind auch in anderen Farben erhältlich. Für weitere Beratung kontaktieren Sie uns bitte.

# LUMINA

## Rollen für standardisierte Möbelkonstruktionen

### Material

Gehäuse aus Polypropylen

Lenkrollen mit lastabhängiger Radbremse nach EN 12529

Tragfähigkeit:	40 kg
Norm:	EN12528
Rad-Ø:	50 mm
Temperaturbereich:	-20 / +60 °C
Bauhöhe:	54 - 58 mm
Laufverhalten	●●●○○
Fahrgeräusch	●●●○○
Verschleißbeständigkeit	●●●○○
Korrosionsbeständigkeit	●●●○○

Vorteile im Überblick

	Rad-Ø [mm]	Radbreite [mm]	Rollenbreite [mm]	Rückenloch [mm]	Störkreisradius [mm]	Bauhöhe [mm]	Tragfähigkeit [kg]	Artikelbezeichnung	Bestellnummer
<b>Lenkrollen</b>									
	50	7	55	11 x 20	52	56	40	AA20POI050B10-11x20	4031582317503
	50	7	55	11 x 20	52	56	40	AA20YOI050B10-11x20	4031582340891
<b>Lenkrollen mit lastabhängiger Bremse</b>									
	50	8	55	11 x 20	52	55	40	AA23POI050B10-11x20	4031582317534
	50	8	55	11 x 20	52	55	40	AA23YOI050B10-11x20	4031582341232
<b>Lenkrollen</b>									
	50	8	55	11 x 20	52	54	40	AA20PJI050B10-11x20	4031582317466
	50	8	55	11 x 20	49	58		AA20YGI050B10-11x20	4031582341522
<b>Lenkrollen mit lastabhängiger Bremse</b>									
	50	8	55	1	52	54	40	AA23PJI050B10-11x20	4031582317527
	50	8	55	11 x 20	52	54	40	AA23YGI050B10-11x20	4031582341843



**Rad: POI**  
Rad aus Polypropylen,  
Gleitlager



**Rad: PJI**  
Radkörper: Polypropylen,  
Lauffläche: TENTEprene  
(Thermoplastischer  
Gummi), Gleitlager



**Rad: YOI**  
**elektrisch-leitfähig**  
Rad aus Polypropylen,  
Gleitlager



**Rad: YGI**  
**elektrisch-leitfähig**  
Radkörper: Polypropylen,  
Lauffläche: TENTEprene  
(Thermoplastischer  
Gummi), Gleitlager

# LUMINA

## Rollen für standardisierte Möbelkonstruktionen

### Material

Gehäuse aus Polypropylen, mit Abdeckung aus Zinkdruckguss  
Lenkrollen mit lastabhängiger Radbremse nach EN 12529

Tragfähigkeit:	40 kg
Rad-Ø:	50 mm
Temperaturbereich:	- 10 / + 40 °C
Bauhöhe:	59 mm
Laufverhalten	●●●○
Fahrgeräusch	●●●○
Verschleißbeständigkeit	●●●○
Korrosionsbeständigkeit	●●●○

Vorteile im Überblick

	Rad-Ø [mm]	Radbreite [mm]	Rollenbreite [mm]	Bundstift [mm]	Störkreisradius [mm]	Bauhöhe [mm]	Tragfähigkeit [kg]	Artikelbezeichnung	Bestellnummer
<b>Lenkrollen</b>									
	50	8	55	11 x 20	51	59		6A20POI050B10-11x20	4031582311310
	50	8	55	11 x 20	51	59		6A20YOI050B10-11x20	4031582342130
<b>Lenkrollen mit lastabhängiger Bremse</b>									
	50	8	55	11 x 20	54	59	40	6A23POI050B10-11x20	4031582311365
	50	8	55	11 x 20	51	59		6A23YOI050B10-11x20	4031582340556
<b>Lenkrollen</b>									
	50	8	55	11 x 20	54	59	40	6A20PJI050B10-11x20	4031582311297
	50	8	55	11 x 20	51	59		6A20YGI050B10-11x20	4031582340679
<b>Lenkrollen mit lastabhängiger Bremse</b>									
	50	8	55	11 x 20	54	59	40	6A23PJI050B10-11x20	4031582311358
	50	8	55	11 x 20	51	59		6A23YGI050B10-11x20	4031582340785



**Rad: POI**  
Rad aus Polypropylen,  
Gleitlager



**Rad: PJI**  
Radkörper: Polypropylen,  
Lauffläche: TENTEprene  
(Thermoplastischer  
Gummi), Gleitlager



**Rad: YOI**  
**elektrisch-leitfähig**  
Rad aus Polypropylen,  
Gleitlager



**Rad: YGI**  
**elektrisch-leitfähig**  
Radkörper: Polypropylen,  
Lauffläche: TENTEprene  
(Thermoplastischer  
Gummi), Gleitlager

# LUMINA

## Rollen für standardisierte Möbelkonstruktionen

### Material

Gehäuse aus Polypropylen

Lenkrollen mit lastabhängiger Radbremse nach EN 12529

Tragfähigkeit:	40 kg
Norm:	EN 12529
Rad-Ø:	50 mm
Temperaturbereich:	-20 / +60 °C
Bauhöhe:	61 mm
Laufverhalten	●●●○○
Fahrgeräusch	●●●○○
Verschleißbeständigkeit	●●●○○
Korrosionsbeständigkeit	●●●○○

Vorteile im Überblick

	Rad-Ø [mm]	Radbreite [mm]	Rollenbreite [mm]	Bundstift [mm]	Dom-Ø [mm]	Störkreisradius [mm]	Bauhöhe [mm]	Tragfähigkeit [kg]	Artikelbezeichnung	Bestellnummer
<b>Lenkrollen</b>										
	50	8	55	11 x 20	38	52	61	40	A520POI050B10-11x20 DOM38	4031582317275
	50	8	55	11 x 20	45	52	61	40	A520POI050B10-11x20 DOM45	4031582317282
	50	8	55	11 x 20	38	52	61	40	A520YOI050B10-11x20 DOM38	4031582340563
	50	8	55	11 x 20	45	52	61	40	A520YOI050B10-11x20 DOM45	4031582340907
<b>Lenkrollen mit lastabhängiger Bremse</b>										
	50	8	55	11 x 20	38	52	61	40	A523POI050B10-11x20 DOM38	4031582317374
	50	8	55	11 x 20	45	52	61	40	A523POI050B10-11x20 DOM45	4031582317381
	50	8	55	11 x 20	38	52	61	40	A523YOI050B10-11x20 DOM38	4031582341249
	50	8	55	11 x 20	45	51	61		A523YOI050B10-11x20 DOM45	4031582341423
<b>Lenkrollen</b>										
	50	8	54	11 x 20	38	52	61	40	A520PJI050B10-11x20 DOM38	4031582317145
	50	8	54	11 x 20	45	52	61	40	A520PJI050B10-11x20 DOM45	4031582317152
	50	8	55	11 x 20	38	52	61	40	A520YGI050B10-11x20 DOM38	4031582341645
	50	8	55	11 x 20	45	51	61		A520YGI050B10-11x20 DOM45	4031582341751
<b>Lenkrollen mit lastabhängiger Bremse</b>										
	50	8	55	11 x 20	38	52	61	40	A523PJI050B10-11x20 DOM38	4031582317343
	50	8	55	11 x 20	45	52	61	40	A523PJI050B10-11x20 DOM45	4031582317350
	50	8	55	11 x 20	38	52	61	40	A523YGI050B10-11x20 DOM38	4031582341959
	50	8	55	11 x 20	45	52	61	40	A523YGI050B10-11x20 DOM45	4031582342055



**Rad: POI**  
Rad aus Polypropylen,  
Gleitlager



**Rad: PJI**  
Radkörper: Polypropylen,  
Lauffläche: TENTEprene  
(Thermoplastischer  
Gummi), Gleitlager



**Rad: YOI**  
**elektrisch-leitfähig**  
Rad aus Polypropylen,  
Gleitlager



**Rad: YGI**  
**elektrisch-leitfähig**  
Radkörper: Polypropylen,  
Lauffläche: TENTEprene  
(Thermoplastischer  
Gummi), Gleitlager

# LUMINA

## Rollen für standardisierte Möbelkonstruktionen

### Material

Gehäuse aus Polypropylen

Tragfähigkeit:	20 - 40 kg
Norm:	EN 12528
Rad-Ø:	35 - 50 mm
Temperaturbereich:	-20 / +60 °C
Bauhöhe:	39 - 56 mm
Laufverhalten	●●●○○
Fahrgeräusch	●●●○○
Verschleißbeständigkeit	●●●○○
Korrosionsbeständigkeit	●●●○○

Vorteile im Überblick

	Rad-Ø [mm]	Radbreite [mm]	Rollenbreite [mm]	Rückenloch [mm]	Störkreisradius [mm]	Bauhöhe [mm]	Tragfähigkeit [kg]	Artikelbezeichnung	Bestellnummer
<b>Lenkrollen</b>									
	35	6	38	8	33	39	20	A520UOI035L51-8	4031582317206
	40	6	38	8	36	44	30	5520POI040L51-8	4031582317220
	42	6	38	8	39	49	30	A520POI042L51-8	4031582317251
	50	7	54	8	52	56	40	A520POI050L51-8	4031582317305
<b>Lenkrollen mit Radfeststeller</b>									
	40	6	38	8	52	44	30	5525POI040L51-8	4031582317411
	50	7	54	8	62	56	40	A525POI050L51-8	4031582317428
<b>Lenkrollen</b>									
	50	10	54	8	52	56	40	A520PJI050L51-8	4031582317329
<b>Lenkrollen mit Radfeststeller</b>									
	50	10	54	8	62	56	40	A525PJI050L51-8	4031582317442



**Rad: POI**  
Rad aus Polypropylen,  
Gleitlager



**Rad: PJI**  
Radkörper: Polypropylen,  
Lauffläche: TENTEprene  
(Thermoplastischer  
Gummi), Gleitlager



**Große Farbauswahl**  
Alle Rollen sind auch in  
anderen Farben lieferbar.  
Bitte sprechen Sie uns  
an.



**Befestigungen**  
Passende Befestigungen  
finden Sie im Kapitel  
Zubehör.



# LUMINA

## Rollen für standardisierte Möbelkonstruktionen

### Material

Serie 5525: Gehäuse aus Polyamid, verchromt

Serie A520: Gehäuse aus Polypropylen, verchromt

Tragfähigkeit:	30 - 40 kg
Norm:	EN 12528
Rad-Ø:	42 - 50 mm
Temperaturbereich:	-20 / +60 °C
Bauhöhe:	49 - 56 mm
Laufverhalten	●●●○○
Fahrgeräusch	●●●○○
Verschleißbeständigkeit	●●●○○
Korrosionsbeständigkeit	●●●○○

Vorteile im Überblick

	Rad-Ø [mm]	Radbreite [mm]	Rollenbreite [mm]	Rückenloch [mm]	Störkreisradius [mm]	Bauhöhe [mm]	Tragfähigkeit [kg]	Artikelbezeichnung	Bestellnummer
Lenkrollen	42	6	38	8	39	49	30	A520POI042L51-8 chrome	4031582317268
	50	7	54	8	52	56	40	A520POI050L51-8 chrome	4031582317312
Lenkrollen mit Radfeststeller	50	7	54	8	62	56	40	5525POI050L51-8 chrome	4031582338652
	50	10	54	8	62	56	40	A520PJI050L51-8 chrome	4031582357653
Lenkrollen mit Radfeststeller	50	10	54	8	62	56	40	5525PJI050L51-8 chrome	4031582335729



**Rad: POI**  
Rad aus Polypropylen, Gleitlager



**Rad: PJI**  
Radkörper: Polypropylen, Lauffläche: TENTEprene (Thermoplastischer Gummi), Gleitlager



**Farbvarianten**  
Diese Rollen sind auf Anfrage auch in goldfarben erhältlich.



**Befestigungen**  
Passende Befestigungen finden Sie im Kapitel Zubehör.

# LUMINA

## Rollen für standardisierte Möbelkonstruktionen

### Material

Gehäuse aus Polypropylen

Tragfähigkeit:	40 kg
Norm:	EN 12528
Rad-Ø:	50 mm
Temperaturbereich:	-20 / +60 °C
Bauhöhe:	56 mm
Laufverhalten	●●●●○
Fahrgeräusch	●●●●○
Verschleißbeständigkeit	●●●●○
Korrosionsbeständigkeit	●●●●○

Vorteile im Überblick

	Rad-Ø [mm]	Radbreite [mm]	Rollenbreite [mm]	Rückenloch [mm]	Störkreisradius [mm]	Bauhöhe [mm]	Tragfähigkeit [kg]	Artikelbezeichnung	Bestellnummer
<b>Lenkrollen</b>									
	50	7	55	10	52	56	40	AA20POI050L51-10	4031582335736
	50	7	55	8	52	56	40	AA20POI050L51-8	4031582317510
	50	7	55	10	52	56	40	AA20YOI050L51-10	4031582341003
	50	7	55	8	52	56	40	AA20YOI050L51-8	4031582341126
<b>Lenkrollen mit Radfeststeller</b>									
	50	7	55	10	62	56	40	AA25POI050L51-10	4031582335743
	50	7	55	8	62	56	40	AA25POI050L51-8	4031582317558
	50	7	55	10	62	56	40	AA25YOI050L51-10	4031582341348
	50	7	55	8	62	56	40	AA25YOI050L51-8	4031582341416
<b>Lenkrollen</b>									
	50	10	55	10	52	56	40	AA20PJI050L51-10	4031582335750
	50	10	55	8	52	56	40	AA20PJI050L51-8	4031582317473
	50	10	55	10	52	56	40	AA20YGI050L51-10	4031582341638
	50	10	55	8	52	56	40	AA20YGI050L51-8	4031582341744
<b>Lenkrollen mit Radfeststeller</b>									
	50	10	55	10	62	56	40	AA25PJI050L51-10	4031582335767
	50	10	55	8	62	56	40	AA25PJI050L51-8	4031582317541
	50	10	55	10	62	56	40	AA25YGI050L51-10	4031582341942
	50	10	55	8	62	56	40	AA25YGI050L51-8	4031582342048



**Rad: POI**  
Rad aus Polypropylen, Gleitlager



**Rad: PJI**  
Radkörper: Polypropylen, Lauffläche: TENTEprene (Thermoplastischer Gummi), Gleitlager



**Rad: YOI/YGI elektrisch-leitfähig**  
Alle Ausführungen sind auch elektrisch-leitfähig lieferbar. Bitte ersetzen Sie bei Bestellung POI durch YOI bzw. PJI durch YGI (Lauffläche schwarz).



**Befestigungen**  
Passende Befestigungen finden Sie im Kapitel Zubehör.

# LUMINA

## Rollen für standardisierte Möbelkonstruktionen

### Material

Gehäuse aus Polypropylen, mit Abdeckung aus Zinkdruckguss

Tragfähigkeit:	40 kg
Norm:	EN 12528
Rad-Ø:	50 mm
Temperaturbereich:	-20 / +60 °C
Bauhöhe:	54 - 59 mm
Laufverhalten	●●●○○
Fahrgeräusch	●●●○○
Verschleißbeständigkeit	●●●○○
Korrosionsbeständigkeit	●●●○○

Vorteile im Überblick

	Rad-Ø [mm]	Radbreite [mm]	Rollenbreite [mm]	Rückenloch [mm]	Störkreisradius [mm]	Bauhöhe [mm]	Tragfähigkeit [kg]	Artikelbezeichnung	Bestellnummer
Lenkrollen	50	7	55	10	51	56	40	6A20POI050L51-10	4031582335774
	50	8	55	8	54	59	40	6A20POI050L51-8	4031582311327
Lenkrollen	50	10	55	10	51	56	40	6A20PJI050L51-10	4031582335781
	50	8	55	8	54	59	40	6A20PJI050L51-8	4031582311303
Lenkrollen	50	7	55	10	54	56	40	6A20YOI050L51-10	4031582335798
	50	7	55	8	51	54	40	6A20YOI050L51-8	4031582311341
Lenkrollen	50	10	55	10	54	56	40	6A20YGI050L51-10	4031582335804
	50	10	55	8	51	54	40	6A20YGI050L51-8	4031582311334



**Rad: POI**  
Rad aus Polypropylen,  
Gleitlager



**Rad: PJI**  
Radkörper: Polypropylen,  
Lauffläche: TENTEprene  
(Thermoplastischer  
Gummi), Gleitlager



**Rad: YOI**  
**elektrisch-leitfähig**  
Rad aus Polypropylen,  
Gleitlager



**Rad: YGI**  
**elektrisch-leitfähig**  
Radkörper: Polypropylen,  
Lauffläche: TENTEprene  
(Thermoplastischer  
Gummi), Gleitlager

# LUMINA

## Rollen für standardisierte Möbelkonstruktionen

### Material

Gehäuse aus Polyamid, gespritzt

Tragfähigkeit:	100 kg
Norm:	EN 12528
Rad- $\phi$ :	75 mm
Temperaturbereich:	-20 / +60 °C
Bauhöhe:	88 mm
Laufverhalten	●●●○
Fahrgeräusch	●●●○
Verschleißbeständigkeit	●●●●
Korrosionsbeständigkeit	●●●○

Vorteile im Überblick

	Rad- $\phi$ [mm]	Radbreite [mm]	Rollenbreite [mm]	Rückenloch [mm]	Dom- $\phi$ [mm]	Störkreisradius [mm]	Bauhöhe [mm]	Tragfähigkeit [kg]	Artikelbezeichnung	Bestellnummer
Lenkrollen									5520UOI075L51-11	4031582310641
	75	10	65	11	45	73	88	100		
Lenkrollen mit Radfeststeller									5525UOI075L51-11	4031582310689
	75	10	65	11	45	106	88	100		
Lenkrollen									5520UAI075L51-11	4031582310627
	75	10	65	11	45	73	88	100		
Lenkrollen mit Radfeststeller									5525UAI075L51-11	4031582310665
	75	10	65	11	45	106	88	100		



**Rad: UOI**  
Rad aus Polyamid,  
Gleitlager



**Rad: UAI**  
Radkörper: Polyamid,  
Lauffläche: Polyurethan,  
Gleitlager



**Befestigungen**  
Passende Befestigungen  
finden Sie im Kapitel  
Zubehör.

# LUMINA

## Rollen für standardisierte Möbelkonstruktionen

### Material

Gehäuse aus Polyamid, gespritzt

Tragfähigkeit:	100 kg
Norm:	EN 12528
Rad- $\phi$ :	75 mm
Temperaturbereich:	-20 / +60 °C
Bauhöhe:	88 mm
Laufverhalten	●●●○
Fahrgeräusch	●●●○
Verschleißbeständigkeit	●●●●
Korrosionsbeständigkeit	●●●○

Vorteile im Überblick

	Rad- $\phi$ [mm]	Radbreite [mm]	Rollenbreite [mm]	Rückenloch [mm]	Dom- $\phi$ [mm]	Störkreisradius [mm]	Bauhöhe [mm]	Tragfähigkeit [kg]	Artikelbezeichnung	Bestellnummer
Lenkrollen									5520UOI075L51-11 RAL9006	4031582310658
	75	10	65	11	45	73	88	100		
Lenkrollen mit Radfeststeller									5525UOI075L51-11 RAL9006	4031582310696
	75	10	65	11	45	106	88	100		
Lenkrollen									5520UAI075L51-11 RAL9006	4031582310634
	75	10	65	11	45	73	88	100		
Lenkrollen mit Radfeststeller									5525UAI075L51-11 RAL9006	4031582310672
	75	10	65	11	45	106	88	100		



**Rad: UOI**  
Rad aus Polyamid,  
Gleitlager



**Rad: UAI**  
Radkörper: Polyamid,  
Lauffläche: Polyurethan,  
Gleitlager



**Große Farbauswahl**  
Zahlreiche Farbvarianten  
sind in lackierter und  
gespritzter Ausführung  
auf Anfrage lieferbar. Alle  
Ausführungen sind in RAL  
9006 lackiert verfügbar.



**Befestigungen**  
Passende Befestigungen  
finden Sie im Kapitel  
Zubehör.

# STYLEA

## Möbelrollen für zeitloses Design

### Material

Gehäuse aus Polyamid,  
Lenkrollen mit lastabhängiger Radbremse nach EN 12529

Tragfähigkeit:	50 kg
Norm:	EN12528
Rad-Ø:	65 mm
Temperaturbereich:	- 20 / + 60 °C
Bauhöhe:	68 - 72 mm
Laufverhalten	●●●○○
Fahrgeräusch	●●●○○
Verschleißbeständigkeit	●●●●●
Korrosionsbeständigkeit	●●●●○

Vorteile im Überblick

	Rad-Ø [mm]	Radbreite [mm]	Rollenbreite [mm]	Bundstift [mm]	Dom-Ø [mm]	Störkreisradius [mm]	Bauhöhe [mm]	Tragfähigkeit [kg]	Artikelbezeichnung	Bestellnummer
<b>Lenkrollen</b>										
	65	8	43	11 x 20	23	53	68	50	5920UOI065B10-11x20 DOM23	4031582310863
	65	8	43	11 x 20	27	53	68	50	5920UOI065B10-11x20 DOM27	4031582335682
	65	7	46	11 x 20	32	53	72	50	5920UOI065B10-11x20 DOM32	4031582310870
	65	7	46	11 x 20	23	53	72	50	5920XOI065B10-11x20 DOM23	4031582342369
	65	7	46	11 x 20	27	53	72	50	5920XOI065B10-11x20 DOM27	4031582342444
	65	8	43	11 x 20	32	53	68	50	5920XOI065B10-11x20 DOM32	4031582342512
<b>Lenkrollen mit lastabhängiger Bremse</b>										
	65	8	43	11 x 20	23	53	68	50	5923UOI065B10-11x20 DOM23	4031582311044
	65	8	43	11 x 20	27	53	68	50	5923UOI065B10-11x20 DOM27	4031582335699
	65	8	43	11 x 20	32	53	68	50	5923UOI065B10-11x20 DOM32	4031582311051
	65	8	43	11 x 20	23	53	68	50	5923XOI065B10-11x20 DOM23	4031582343588
	65	7	46	11 x 20	27	53	72	50	5923XOI065B10-11x20 DOM27	4031582343656
	65	7	46	11 x 20	32	53	72	50	5923XOI065B10-11x20 DOM32	4031582343724
<b>Lenkrollen</b>										
	65	8	43	11 x 20	23	53	68	50	5920UJI065B10-11x20	4031582310702
	65	8	43	11 x 20	27	53	68	50	5920UJI065B10-11x20 DOM27	4031582335705
	65	7	42	11 x 20	32	53	72	50	5920UJI065B10-11x20 DOM32	4031582310719
	65	8	43	11 x 20	23	53	68	50	5920XGI065B10-11x20 DOM23	4031582342291
	65	7	42	11 x 20	27	53	72	50	5920XGI065B10-11x20 DOM27	4031582341010
	65	8	43	11 x 20	32	53	68	50	5920XGI065B10-11x20 DOM32	4031582342147
<b>Lenkrollen mit lastabhängiger Bremse</b>										
	65	8	43	11 x 20	23	53	68	50	5923UJI065B10-11x20 DOM23	4031582311006
	65	8	43	11 x 20	27	53	68	50	5923UJI065B10-11x20 DOM27	4031582335712
	65	8	43	11 x 20	32	53	68	50	5923UJI065B10-11x20 DOM32	4031582311013
	65	8	43	11 x 20	23	53	68	50	5923XGI065B10-11x20 DOM23	4031582341140
	65	7	42	11 x 20	27	53	72		5923XGI065B10-11x20 DOM27	4031582341256
	65	8	43	11 x 20	32	53	68	50	5923XGI065B10-11x20 DOM32	4031582341430



**Rad: UOI**  
Rad aus Polyamid,  
Gleitlager



**Rad: UJI**  
Radkörper: Polyamid,  
Lauffläche: TENTEprene  
(Thermoplastischer  
Gummi), Gleitlager



**Rad: XOI**  
**elektrisch-leitfähig**  
Rad aus Polyamid,  
Gleitlager



**Rad: XGI**  
**elektrisch-leitfähig**  
Radkörper: Polyamid,  
Lauffläche: TENTEprene  
(Thermoplastischer  
Gummi), Gleitlager

# STYLEA

## Möbelrollen für zeitloses Design

### Material

Gehäuse aus Polyamid,  
Lenkrollen mit lastabhängiger Radbremse nach EN 12529

Tragfähigkeit:	50 kg
Norm:	EN12528
Rad-Ø:	75 mm
Temperaturbereich:	-20 / +60 °C
Bauhöhe:	77 - 81 mm
Laufverhalten	●●●○○
Fahrgeräusch	●●●○○
Verschleißbeständigkeit	●●●○○
Korrosionsbeständigkeit	●●●○○

Vorteile im Überblick

	Rad-Ø [mm]	Radbreite [mm]	Rollenbreite [mm]	Bundstift [mm]	Dom-Ø [mm]	Störkreisradius [mm]	Bauhöhe [mm]	Tragfähigkeit [kg]	Artikelbezeichnung	Bestellnummer
<b>Lenkrollen</b>										
	75	8	54	11 x 20	20	62	77	50	5920UOI075B10-11x20 DOM20	4031582310955
	75	8	54	11 x 20	20	62	81	50	5920XOI075B10-11x20 DOM20	4031582355208
<b>Lenkrollen mit lastabhängiger Bremse</b>										
	75	8	54	11 x 20	20	62	77	50	5923UOI075B10-11x20 DOM20	4031582311075
	75	8	54	11 x 20	20	62	81	50	5923XOI075B10-11x20 DOM20	4031582355215



**Rad: UOI**  
Rad aus Polyamid,  
Gleitlager



**Rad: XOI**  
**elektrisch-leitfähig**  
Rad aus Polyamid,  
Gleitlager



**Große Farbauswahl**  
Alle Rollen sind auch in  
anderen Farben lieferbar.  
Bitte sprechen Sie uns  
an.

# STYLEA



## Möbelrollen für zeitloses Design

### Material

Gehäuse aus Polyamid,  
Lenkrollen mit lastabhängiger Radbremse nach EN 12529

Tragfähigkeit:	50 kg
Norm:	EN12528
Rad-Ø:	75 mm
Temperaturbereich:	-20 / +60 °C
Bauhöhe:	77 - 81 mm
Laufverhalten	●●●○○
Fahrgeräusch	●●●○○
Verschleißbeständigkeit	●●●○○
Korrosionsbeständigkeit	●●●○○

Vorteile im Überblick

	Rad-Ø [mm]	Radbreite [mm]	Rollenbreite [mm]	Bundstift [mm]	Dom-Ø [mm]	Störkreisradius [mm]	Bauhöhe [mm]	Tragfähigkeit [kg]	Artikelbezeichnung	Bestellnummer
<b>Lenkrollen</b> 	75	8	54	11 x 20	20	62	77	50	5920UJI075B10-11x20 DOM20	4031582310795
	75	8	53	11 x 20	20	62	81	50	5920XGI075B10-11x20 DOM20	4031582344837
<b>Lenkrollen mit lastabhängiger Bremse</b> 	75	8	54	11 x 20	20	62	77	50	5923UJI075B10-11x20 DOM20	4031582311037
	75	8	54	11 x 20	20	62	77	50	5923XGI075B10-11x20 DOM20	4031582341546



**Rad: UJI**  
Radkörper: Polyamid,  
Lauffläche: TENTEprene  
(Thermoplastischer  
Gummi), Gleitlager



**Rad: XGI**  
**elektrisch-leitfähig**  
Radkörper: Polyamid,  
Lauffläche: TENTEprene  
(Thermoplastischer  
Gummi), Gleitlager



# STYLEA





































## Möbelrollen für zeitloses Design

### Material

Gehäuse aus Polyamid, gespritzt

Tragfähigkeit:	50 kg
Norm:	EN 12528
Rad-Ø:	35 mm
Temperaturbereich:	-20 / +60 °C
Bauhöhe:	31 - 45 mm
Laufverhalten	●●●○
Fahrgeräusch	●●●○
Verschleißbeständigkeit	●●●●
Korrosionsbeständigkeit	●●●○

Vorteile im Überblick

	Rad-Ø [mm]	Radbreite [mm]	Rollenbreite [mm]	Rückenloch [mm]	Dom-Ø [mm]	Störkreisradius [mm]	Bauhöhe [mm]	Tragfähigkeit [kg]	Artikelbezeichnung	Bestellnummer
<b>Lenkrollen</b> 									5920UOI035L51-10 LOW	4031582356731
	35	12	52	10	15,2	37	41	50	5920UOI035L51-9 LOW	4031582338447
<b>Lenkrollen</b> 									5920UOI035L51-10 HIGH	4031582338454
<b>Lenkrollen mit Radfeststeller</b> 									5925UOI035L51-10 LOW	4031582356779
	35	11	52	9	15,2	45	31	50	5925UOI035L51-9 LOW	4031582356762
<b>Lenkrollen mit Radfeststeller</b> 									5925UOI035L51-10 HIGH	4031582371055



**Rad: UOI**  
Rad aus Polyamid, Gleitlager



**RAL 9006**  
Alle Ausführungen sind auch in RAL 9006 lackiert und in silber gespritzt lieferbar. Bitte geben Sie bei Bestellung lackiert oder gespritzt an.



**Befestigungen**  
Passende Befestigungen finden Sie im Kapitel Zubehör.

# STYLEA





## Möbelrollen für zeitloses Design

### Material

Gehäuse aus Polyamid, gespritzt

Tragfähigkeit:	40 kg
Norm:	EN 12528
Rad-Ø:	40 mm
Temperaturbereich:	-20 / +60 °C
Bauhöhe:	35 - 47 mm
Laufverhalten	●●●○
Fahrgeräusch	●●●○
Verschleißbeständigkeit	●●●○
Korrosionsbeständigkeit	●●●○

Vorteile im Überblick

	Rad-Ø [mm]	Radbreite [mm]	Rollenbreite [mm]	Rückenloch [mm]	Dom-Ø [mm]	Störkreisradius [mm]	Bauhöhe [mm]	Tragfähigkeit [kg]	Artikelbezeichnung	Bestellnummer
Lenkrollen									5920PJI040L51-10 LOW	4031582359855
	40	12	52	10	15,2	37	35	40		
Lenkrollen									5920PJI040L51-10 HIGH	4031582356748
	40	12	52	10	15,2	37	47	40		
Lenkrollen mit Radfeststeller									5925PJI040L51-10 LOW	4031582359862
	40	12	52	10	15,2	45	35	40		
Lenkrollen mit Radfeststeller									5925PJI040L51-10 HIGH	4031582356755
	40	12	52	10	15,2	45	47	40		



#### Rad: PJI

Radkörper: Polypropylen, Lauffläche: TENTEprene (Thermoplastischer Gummi), Gleitlager



#### Große Farbauswahl

Alle Rollen sind auch in anderen Farben lieferbar. Bitte sprechen Sie uns an.



#### Befestigungen

Passende Befestigungen finden Sie im Kapitel Zubehör.

# STYLEA

## Möbelrollen für zeitloses Design

### Material

Gehäuse aus Polyamid, gespritzt

Tragfähigkeit:	50 kg
Norm:	EN 12528
Rad-Ø:	65 mm
Temperaturbereich:	- 20 / + 60 °C
Bauhöhe:	68 mm
Laufverhalten	●●●○○
Fahrgeräusch	●●●○○
Verschleißbeständigkeit	●●●●●
Korrosionsbeständigkeit	●●●●○

Vorteile im Überblick

	Rad-Ø [mm]	Radbreite [mm]	Rollenbreite [mm]	Rückenloch [mm]	Dom-Ø [mm]	Störkreisradius [mm]	Bauhöhe [mm]	Tragfähigkeit [kg]	Artikelbezeichnung	Bestellnummer
<b>Lenkrollen</b>										
	65	8	43	10	23	53	68	50	5920UOI065L51-10 DOM23	4031582310894
	65	7	46	10	27	53	68	50	5920UOI065L51-10 DOM27	4031582335811
	65	8	43	10	32	53	68	50	5920UOI065L51-10 DOM32	4031582310917
	65	8	43	10	23	53	68	50	5920XOI065L51-10 DOM23	4031582342581
	65	7	46	10	27	53	68	50	5920XOI065L51-10 DOM27	4031582342727
	65	7	46	10	32	53	68	50	5920XOI065L51-10 DOM32	4031582342864
<b>Lenkrollen mit Radfeststeller</b>										
	65	8	43	10	23	77	68	50	5925UOI065L51-10 DOM23	4031582311181
	65	7	46	10	27	77	68	50	5925UOI065L51-10 DOM27	4031582335828
	65	7	46	10	32	77	68	50	5925UOI065L51-10 DOM32	4031582311204
	65	8	43	10	23	77	68	50	5925XOI065L51-10 DOM23	4031582343885
	65	7	46	10	27	77	68	50	5925XOI065L51-10 DOM27	4031582344011
	65	7	46	10	32	77	68	50	5925XOI065L51-10 DOM32	4031582344134
<b>Lenkrollen</b>										
	65	8	43	10	23	53	68	50	5920UJI065L51-10 DOM23	4031582310733
	65	7	42	10	27	53	68	50	5920UJI065L51-10 DOM27	4031582335835
	65	8	43	10	32	53	68	50	5920UJI065L51-10 DOM32	4031582310757
	65	8	43	10	23	53	68	50	5920XGI065L51-10 DOM23	4031582344622
	65	7	42	10	27	53	68	50	5920XGI065L51-10 DOM27	4031582344707
	65	7	42	10	32	53	68	50	5920XGI065L51-10 DOM32	4031582344783
<b>Lenkrollen mit Radfeststeller</b>										
	65	8	43	10	23	77	68	50	5925UJI065L51-10 DOM23	4031582311082
	65	7	42	10	27	77	68	50	5925UJI065L51-10 DOM27	4031582335842
	65	8	43	10	32	77	68	50	5925UJI065L51-10 DOM32	4031582311105
	65	8	43	10	23	77	68	50	5925XGI065L51-10 DOM23	4031582341652
	65	7	42	10	27	77	68	50	5925XGI065L51-10 DOM27	4031582341867
	65	7	42	10	32	77	68	50	5925XGI065L51-10 DOM32	4031582342062



**Rad: UOI**  
Rad aus Polyamid,  
Gleitlager



**Rad: UJI**  
Radkörper: Polyamid,  
Lauffläche: TENTEprene  
(Thermoplastischer  
Gummi), Gleitlager



**Rad: XOI**  
**elektrisch-leitfähig**  
Rad aus Polyamid,  
Gleitlager



**Rad: XGI**  
**elektrisch-leitfähig**  
Radkörper: Polyamid,  
Lauffläche: TENTEprene  
(Thermoplastischer  
Gummi), Gleitlager

# STYLEA

## Möbelrollen für zeitloses Design

### Material

Gehäuse aus Polyamid, gespritzt

Tragfähigkeit:	50 kg
Norm:	EN 12528
Rad-Ø:	65 mm
Temperaturbereich:	-20 / +60 °C
Bauhöhe:	68 mm
Laufverhalten	●●●○○
Fahrgeräusch	●●●○○
Verschleißbeständigkeit	●●●●●
Korrosionsbeständigkeit	●●●●○

Vorteile im Überblick

	Rad-Ø [mm]	Radbreite [mm]	Rollenbreite [mm]	Rückenloch [mm]	Dom-Ø [mm]	Störkreisradius [mm]	Bauhöhe [mm]	Tragfähigkeit [kg]	Artikelbezeichnung	Bestellnummer
<b>Lenkrollen</b>										
	65	8	43	10	23	53	68	50	5920UOI065L51-10 DOM23 ALU	4031582310900
	65	7	46	10	27	53	68	50	5920UOI065L51 DOM27 ALU	4031582335859
	65	7	46	10	32	53	68	50	5920UOI065L51 DOM32 ALU	4031582310924
<b>Lenkrollen mit Radfeststeller</b>										
	65	8	43	10	23	77	68	50	5925UOI065L51-10 DOM23 ALU	4031582311198
	65	7	46	10	27	77	68	50	5925UOI065L51 DOM27 ALU	4031582335866
	65	7	46	10	32	77	68	50	5925UOI065L51 DOM32 ALU	4031582311211
<b>Lenkrollen</b>										
	65	8	43	10	23	53	68	50	5920UJI065L51-10 DOM23 ALU	4031582310740
	65	8	43	10	27	53	68	50	5920UJI065L51 DOM27 ALU	4031582335873
	65	7	42	10	32	53	68	50	5920UJI065L51 DOM32 ALU	4031582310764
<b>Lenkrollen mit Radfeststeller</b>										
	65	8	43	10	23	77	68	50	5925UJI065L51-10 DOM23 ALU	4031582311099
	65	8	43	10	27	77	68	50	5925UJI065L51 DOM27 ALU	4031582335880
	65	8	43	10	32	77	68	50	5925UJI065L51 DOM32 ALU	4031582311112



**Rad: UOI**  
Rad aus Polyamid,  
Gleitlager



**Rad: UJI**  
Radkörper: Polyamid,  
Lauffläche: TENTEprene  
(Thermoplastischer  
Gummi), Gleitlager



**Große Farbauswahl**  
Alle Rollen sind auch in  
anderen Farben lieferbar.  
Bitte sprechen Sie uns  
an.



**Befestigungen**  
Passende Befestigungen  
finden Sie im Kapitel  
Zubehör.

# STYLEA

## Möbelrollen für zeitloses Design

### Material

Gehäuse aus Polyamid, gespritzt, mit extrahohem Dom

Tragfähigkeit:	50 kg
Norm:	EN 12528
Rad-Ø:	65 mm
Temperaturbereich:	-10 / +40 °C
Bauhöhe:	91 mm
Laufverhalten	●●●○○
Fahrgeräusch	●●●○○
Verschleißbeständigkeit	●●●●●
Korrosionsbeständigkeit	●●●●○

Vorteile im Überblick

	Rad-Ø [mm]	Radbreite [mm]	Rollenbreite [mm]	Rückenloch [mm]	Dom-Ø [mm]	Störkreisradius [mm]	Bauhöhe [mm]	Tragfähigkeit [kg]	Artikelbezeichnung	Bestellnummer
<b>Lenkrollen</b>										
	65	7	46	11	23	53	91,5	50	5920UOI065L51-11 DOM23x43,6	4031582338409
	65	7	46	11	23	53	91,5	50	5920XOI065L51-11 DOM23x43,6	4031582343007
<b>Lenkrollen mit Radfeststeller</b>										
	65	8	47	11	23	87	91	50	5925UOI065L51-11 DOM23x43,6	4031582338416
	65	7	46	11	23	77	91,5	50	5925XOI065L51-11 DOM23x43,6	4031582344233
<b>Lenkrollen</b>										
	65	7	46	11	23	53	91,5	50	5920UJI065L51-11 DOM23x43,6	4031582338423
	65	7	46	11	23	53	91,5	50	5920XGI065L51-11 DOM23x43,6	4031582344868
<b>Lenkrollen mit Radfeststeller</b>										
	65	7	46	11	23	77	91,5	50	5925UJI065L51-11 DOM23x43,6	4031582338430
	65	7	46	11	23	77	91,5	50	5925XGI065L51-11 DOM23x43,6	4031582342239



**Rad: UOI**  
Rad aus Polyamid,  
Gleitlager



**Rad: UJI**  
Radkörper: Polyamid,  
Lauffläche: TENTEprene  
(Thermoplastischer  
Gummi), Gleitlager



**Rad: XOI**  
**elektrisch-leitfähig**  
Rad aus Polyamid,  
Gleitlager



**Rad: XGI**  
**elektrisch-leitfähig**  
Radkörper: Polyamid,  
Lauffläche: TENTEprene  
(Thermoplastischer  
Gummi), Gleitlager

# STYLEA

## Möbelrollen für zeitloses Design

### Material

Gehäuse aus Polyamid, gespritzt, mit extrahohem Dom

Tragfähigkeit:	50 kg
Norm:	EN 12528
Rad-Ø:	65 mm
Temperaturbereich:	-10 / +40 °C
Bauhöhe:	
Laufverhalten	●●●○
Fahrgeräusch	●●●○
Verschleißbeständigkeit	●●●●
Korrosionsbeständigkeit	●●●○

Vorteile im Überblick

	Rad-Ø [mm]	Radbreite [mm]	Rollenbreite [mm]	Rückenloch [mm]	Dom-Ø [mm]	Störkreisradius [mm]	Bauhöhe [mm]	Tragfähigkeit [kg]	Artikelbezeichnung	Bestellnummer
Lenkrollen									5920UOI065L51-11 DOM23x43,6 ALU	4031582335897
	65	7	46	11	23	53	91,5	50		
Lenkrollen mit Radfeststeller									5925UOI065L51-11 DOM23x43,6 ALU	4031582335903
	65	7	46	11	23	77	91,5	50		
Lenkrollen									5920UJI065L51-11 DOM23x43,6 ALU	4031582335910
	65	7	46	11	23	53	91,5	50		
Lenkrollen mit Radfeststeller									5925UJI065L51-11 DOM23x43,6 ALU	4031582335927
	65	7	46	11	23	77	91,5	50		



**Rad: UOI**  
Rad aus Polyamid,  
Gleitlager



**Rad: UJI**  
Radkörper: Polyamid,  
Lauffläche: TENTEprene  
(Thermoplastischer  
Gummi), Gleitlager



**Große Farbauswahl**  
Alle Rollen sind auch in  
anderen Farben lieferbar.  
Bitte sprechen Sie uns  
an.



**Befestigungen**  
Passende Befestigungen  
finden Sie im Kapitel  
Zubehör.

# STYLEA

## Möbelrollen für zeitloses Design

### Material

Gehäuse aus Polyamid, gespritzt

Tragfähigkeit:	50 - 100 kg
Norm:	EN 12528
Rad- $\phi$ :	75 - 100 mm
Temperaturbereich:	-20 / +60 °C
Bauhöhe:	77 - 101 mm
Laufverhalten	●●●○○
Fahrgeräusch	●●●○○
Verschleißbeständigkeit	●●●○○
Korrosionsbeständigkeit	●●●○○

Vorteile im Überblick

	Rad- $\phi$ [mm]	Radbreite [mm]	Rollenbreite [mm]	Rückenloch [mm]	Dom- $\phi$ [mm]	Störkreisradius [mm]	Bauhöhe [mm]	Tragfähigkeit [kg]	Artikelbezeichnung	Bestellnummer
<b>Lenkrollen</b>										
	75	8	54	10	20	62	77	50	5920UOI075L51-10 DOM20	4031582310962
	75	8	54	10	20	62	77	50	5920XOI075L51-10 DOM20	4031582343212
<b>Lenkrollen mit Radfeststeller</b>										
	75	8	54	10	20	87	77	50	5925UOI075L51-10 DOM20	4031582311242
	75	8	54	10	20	87	77	50	5925XOI075L51-10 DOM20	4031582344332
<b>Lenkrollen</b>										
	75	8	54	10	20	62	77	50	5920UJI075L51-10 DOM20	4031582310801
	75	8	54	10	20	62	77	50	5920XGI075L51-10 DOM20	4031582344790
	100	20	75	11	41	88	101	100	5920UAP100L51-11 DOM41	4031582370645
<b>Lenkrollen mit Radfeststeller</b>										
	75	8	54	10	20	87	77	50	5925UJI075L51-10 DOM20	4031582311143
	75	8	54	10	20	87	77	50	5925XGI075L51-10 DOM20	4031582342376
	100	20	75	11	41	112	101	100	5925UAP100L51-11 DOM41	4031582370652



**Rad: UOI**  
Rad aus Polyamid,  
Gleitlager



**Rad: UJI**  
Radkörper: Polyamid,  
Lauffläche: TENTEprene  
(Thermoplastischer  
Gummi), Gleitlager



**Rad: XOI**  
**elektrisch-leitfähig**  
Rad aus Polyamid,  
Gleitlager



**Rad: XGI**  
**elektrisch-leitfähig**  
Radkörper: Polyamid,  
Lauffläche: TENTEprene  
(Thermoplastischer  
Gummi), Gleitlager

# STYLEA





## Möbelrollen für zeitloses Design

### Material

Gehäuse aus Polyamid, gespritzt

Tragfähigkeit:	50 kg
Norm:	EN 12528
Rad-Ø:	75 mm
Temperaturbereich:	-20 / +60 °C
Bauhöhe:	77 mm
Laufverhalten	●●●○
Fahrgeräusch	●●●○
Verschleißbeständigkeit	●●●●
Korrosionsbeständigkeit	●●●○

Vorteile im Überblick

	Rad-Ø [mm]	Radbreite [mm]	Rollenbreite [mm]	Rückenloch [mm]	Dom-Ø [mm]	Störkreisradius [mm]	Bauhöhe [mm]	Tragfähigkeit [kg]	Artikelbezeichnung	Bestellnummer
<b>Lenkrollen</b> 	75	8	54	10	20	62	77	50	5925UOI075L51-10 DOM20 ALU	4031582310979
<b>Lenkrollen mit Radfeststeller</b> 	75	8	54	10	20	87	77	50	5925UJI075L51-10 DOM20 ALU	4031582311259
<b>Lenkrollen</b> 	75	8	54	10	20	62	77	50	5925UJI075L51-10 DOM20 ALU	4031582310818
<b>Lenkrollen mit Radfeststeller</b> 	75	8	54	10	20	87	77	50	5925UJI075L51-10 DOM20 ALU	4031582311150



**Rad: UOI**  
Rad aus Polyamid, Gleitlager



**Rad: UJI**  
Radkörper: Polyamid, Lauffläche: TENTEprene (Thermoplastischer Gummi), Gleitlager



**Große Farbauswahl**  
Alle Rollen sind auch in anderen Farben lieferbar. Bitte sprechen Sie uns an.



**Befestigungen**  
Passende Befestigungen finden Sie im Kapitel Zubehör.



# STYLEA

## Möbelrollen für zeitloses Design

### Material

Gehäuse aus Polyamid, gespritzt, mit extrahohem Dom, schwarz

Tragfähigkeit:	50 kg
Norm:	EN 12528
Rad-Ø:	75 mm
Temperaturbereich:	-20 / +60 °C
Bauhöhe:	89 mm
Laufverhalten	●●●○
Fahrgeräusch	●●●○
Verschleißbeständigkeit	●●●●
Korrosionsbeständigkeit	●●●○

Vorteile im Überblick

	Rad-Ø [mm]	Radbreite [mm]	Rollenbreite [mm]	Rückenloch [mm]	Dom-Ø [mm]	Störkreisradius [mm]	Bauhöhe [mm]	Tragfähigkeit [kg]	Artikelbezeichnung	Bestellnummer
Lenkrollen									5920UOI075L51-11 DOM20x43,6	4031582335934
	75	8	54	11	20	62	89	50		
Lenkrollen mit Radfeststeller									5925UOI075L51-11 DOM20x43,6	4031582335941
	75	8	54	11	20	87	89	50		
Lenkrollen									5920UJI075L51-11 DOM20x43,6	4031582335958
	75	8	54	11	20	62	89	50		
Lenkrollen mit Radfeststeller									5925UJI075L51-11 DOM20x43,6	4031582335965
	75	8	54	11	20	87	89	50		



**Rad: UOI**  
Rad aus Polyamid,  
Gleitlager



**Rad: UJI**  
Radkörper: Polyamid,  
Lauffläche: TENTEprene  
(Thermoplastischer  
Gummi), Gleitlager



**Befestigungen**  
Passende Befestigungen  
finden Sie im Kapitel  
Zubehör.

# STYLEA

## Möbelrollen für zeitloses Design

### Material

Gehäuse aus Polyamid, gespritzt, mit extrahohem Dom, silber

Tragfähigkeit:	50 kg
Norm:	EN 12528
Rad-Ø:	75 mm
Temperaturbereich:	-10 / +40 °C
Bauhöhe:	89 mm
Laufverhalten	●●●○
Fahrgeräusch	●●●○
Verschleißbeständigkeit	●●●●
Korrosionsbeständigkeit	●●●○

Vorteile im Überblick

	Rad-Ø [mm]	Radbreite [mm]	Rollenbreite [mm]	Rückenloch [mm]	Dom-Ø [mm]	Störkreisradius [mm]	Bauhöhe [mm]	Tragfähigkeit [kg]	Artikelbezeichnung	Bestellnummer
Lenkrollen									5920UOI075L51-11 DM20x43ALU	4031582335972
	75	8	53	11	20	62	88,5	50		
Lenkrollen mit Radfeststeller									5925UOI075L51-11 DM20x43ALU	4031582335989
	75	8	53	11	20	87	88,5	50		
Lenkrollen									5920UJI075L51-11 DM20x43ALU	4031582335996
	75	8	53	11	20	62	88,5	50		
Lenkrollen mit Radfeststeller									5925UJI075L51-11 DM20x43ALU	4031582336009
	75	8	54	11	20	87	89	50		



**Rad: UOI**  
Rad aus Polyamid,  
Gleitlager



**Rad: UJI**  
Radkörper: Polyamid,  
Lauffläche: TENTEprene  
(Thermoplastischer  
Gummi), Gleitlager



**Große Farbauswahl**  
Alle Rollen sind auch in  
anderen Farben lieferbar.  
Bitte sprechen Sie uns  
an.



**Befestigungen**  
Passende Befestigungen  
finden Sie im Kapitel  
Zubehör.

# STYLEA

## Möbelrollen für zeitloses Design

### Material

Gehäuse aus Polyamid, gespritzt

Tragfähigkeit:	80 kg
Norm:	EN 12528
Rad- $\phi$ :	75 mm
Temperaturbereich:	-20 / +60 °C
Bauhöhe:	76 mm
Laufverhalten	●●●●○
Fahrgeräusch	●●●●○
Verschleißbeständigkeit	●●●●○
Korrosionsbeständigkeit	●●●●○

Vorteile im Überblick

	Rad- $\phi$ [mm]	Radbreite [mm]	Rollenbreite [mm]	Rückenloch [mm]	Dom- $\phi$ [mm]	Störkreisradius [mm]	Bauhöhe [mm]	Tragfähigkeit [kg]	Artikelbezeichnung	Bestellnummer
<b>Lenkrollen</b>										
	75	10	65	10	22	62	76	80	5920UAI075L51-10 DOM22	4031582310825
	75	10	65	10	22	62	76	80	5920XSI075L51-10 DOM22	4031582344714
<b>Lenkrollen mit Radfeststeller</b>										
	75	10	65	10	22	86	76	80	5925UAI075L51-10 DOM22	4031582311167
	75	10	65	10	22	86	76	80	5925XSI075L51-10 DOM22	4031582342451



**Rad: UOI**  
Rad aus Polyamid,  
Gleitlager



**Rad: UAI**  
Radkörper: Polyamid,  
Lauffläche: Polyurethan,  
Gleitlager



**Rad: XOI**  
**elektrisch-leitfähig**  
Rad aus Polyamid,  
Gleitlager



**Rad: XSI**  
**elektrisch-leitfähig**  
Radkörper: Polyamid,  
Lauffläche: Polyurethan,  
Gleitlager

# STYLEA

## Möbelrollen für zeitloses Design

### Material

Gehäuse aus Polyamid, gespritzt und lackiert

Tragfähigkeit:	80 kg
Norm:	EN 12528
Rad-Ø:	75 mm
Temperaturbereich:	-20 / +60 °C
Bauhöhe:	76 mm
Laufverhalten	●●●●○
Fahrgeräusch	●●●●○
Verschleißbeständigkeit	●●●●○
Korrosionsbeständigkeit	●●●●○

Vorteile im Überblick

	Rad-Ø [mm]	Radbreite [mm]	Rollenbreite [mm]	Rückenloch [mm]	Dom-Ø [mm]	Störkreisradius [mm]	Bauhöhe [mm]	Tragfähigkeit [kg]	Artikelbezeichnung	Bestellnummer
Lenkrollen	75	10	65	10	22	62	76	80	5920UAI075L51-10 DM22 RL9006	4031582310832
Lenkrollen mit Radfeststeller	75	10	65	10	22	86	76	80	5925UAI075L51-10 DM22 RL9006	4031582311174



**Rad: UOI**  
Rad aus Polyamid,  
Gleitlager



**Rad: UAI**  
Radkörper: Polyamid,  
Lauffläche: Polyurethan,  
Gleitlager



**Große Farbauswahl**  
Zahlreiche Farbvarianten  
sind in lackierter und  
gespritzter Ausführung  
auf Anfrage lieferbar. Alle  
Ausführungen sind in RAL  
9006 lackiert verfügbar.



**Befestigungen**  
Passende Befestigungen  
finden Sie im Kapitel  
Zubehör.

# SMILES

## Rollen für eine freundliche Atmosphäre



Tragfähigkeit:	40 kg
Norm:	EN 12528
Rad-Ø:	50 mm
Temperaturbereich:	-20 / +60 °C
Bauhöhe:	71,5 mm
Laufverhalten	●●●○
Fahrgeräusch	●●●○
Verschleißbeständigkeit	●●●○
Korrosionsbeständigkeit	●●●○

Vorteile im Überblick

### Material

Gehäuse aus Polyamid, gespritzt  
Alle Gesichter und Farben sind miteinander kombinierbar

	Rad-Ø [mm]	Radbreite [mm]	Rollenbreite [mm]	Rückenloch [mm]	Dom-Ø [mm]	Störkreisradius [mm]	Bauhöhe [mm]	Tragfähigkeit [kg]	Artikelbezeichnung	Bestellnummer
Lenkrollen									5520PJI050L51-10 PLANE Silver	4031582335545
Lenkrollen mit Radfeststeller									5525PJI050L51-10 PLANE silver	4031582338379
Lenkrollen									5520PJI050L51-10 COW white	4031582335569
Lenkrollen mit Radfeststeller									5525PJI050L51-10 COW white	4031582338393



**Rad: PJI**  
Radkörper: Polypropylen,  
Lauffläche: TENTEprene  
(Thermoplastischer  
Gummi), Gleitlager



**Rad: POI**  
Rad aus Polypropylen,  
Gleitlager



**Polypropylen**  
Alle Ausführungen sind  
auch mit Rad aus  
Polypropylen lieferbar.  
Bitte ersetzen Sie bei der  
Bestellung PJI durch POI.



**Befestigungen**  
Passende Befestigungen  
finden Sie im Kapitel  
Zubehör.

# SMILES

## Rollen für eine freundliche Atmosphäre



Tragfähigkeit:	40 kg
Norm:	EN 12528
Rad- $\phi$ :	50 mm
Temperaturbereich:	-20 / +60 °C
Bauhöhe:	71,5 mm
Laufverhalten	●●●○
Fahrgeräusch	●●●●
Verschleißbeständigkeit	●●●○
Korrosionsbeständigkeit	●●●○

Vorteile im Überblick

### Material

Gehäuse aus Polyamid, gespritzt  
Alle Gesichter und Farben sind miteinander kombinierbar

	Rad- $\phi$ [mm]	Radbreite [mm]	Rollenbreite [mm]	Rückenloch [mm]	Dom- $\phi$ [mm]	Störkreisradius [mm]	Bauhöhe [mm]	Tragfähigkeit [kg]	Artikelbezeichnung	Bestellnummer
<b>Lenkrollen</b>										
	50	10	55	10	23	60	71,5	40	5520PJI050L51-10 BEAR, Blue	4031582335644
	50	8,5	54,3	10	23	60	71,5	40	5520PJI050L51-10 BEAR, Green	4031582463989
<b>Lenkrollen mit Radfeststeller</b>										
	50	10	55	10	23	60	71,5	40	5525PJI050L51-10 BEAR, Green	4031582355093
	50	10	55	10	23	60	71,5	40	5525PJI050L51-10 BEAR, blue	4031582338331
<b>Lenkrollen</b>										
	50	10	55	10	23	60	71,5	40	5520PJI050L51-10 CAT, Red	4031582335583
	50	8,5	54,3	10	23	60	71,5	40	5520PJI050L51-10 CAT, Green	4031582335620
<b>Lenkrollen mit Radfeststeller</b>										
	50	10	55	10	23	60	71,5	40	5525PJI050L51-10 CAT, Yellow	4031582355192
	50	10	55	10	23	60	71,5	40	5525PJI050L51-10 CAT, red	4031582338355



**Rad: PJI**  
Radkörper: Polypropylen,  
Lauffläche: TENTEprene  
(Thermoplastischer  
Gummi), Gleitlager



**Rad: POI**  
Rad aus Polypropylen,  
Gleitlager



**Polypropylen**  
Alle Ausführungen sind  
auch mit Rad aus  
Polypropylen lieferbar.  
Bitte ersetzen Sie bei der  
Bestellung PJI durch POI.



**Befestigungen**  
Passende Befestigungen  
finden Sie im Kapitel  
Zubehör.

# COMPACTA

## Rollen für Kleingeräte

### Material

Gehäuse aus Stahlblech, glanzverzinkt, blaupassiviert, Radachse vernietet

Tragfähigkeit:	10 - 40 kg
Norm:	EN 12528
Rad-Ø:	14 - 50 mm
Temperaturbereich:	- 20 / + 60 °C
Bauhöhe:	17 - 66 mm
Laufverhalten	●●●●○
Fahrgeräusch	●●●●○
Verschleißbeständigkeit	●●●●○
Korrosionsbeständigkeit	●●●○

Vorteile im Überblick

	Rad-Ø [mm]	Radbreite [mm]	Plattenabmessung [mm]	Plattenlochanstand [mm]	Plattenloch [mm]	Ausladung [mm]	Bauhöhe [mm]	Tragfähigkeit [kg]	Artikelbezeichnung	Bestellnummer
<b>Bockrollen</b>										
	14	14	26	20	2,5	13,5	15		1298UOI014P80	4031582300024
<b>Bockrollen</b>										
	14	14	30 x 17	20	4	17	25		2198UOI014P60-30x17	4031582030044
	25	13	40 x 17	30	4,5	28	25		2198UOI025P60-40x17	4031582300284
	30	15	45 x 20	35	5,5	34	30		2198UOI030P60-45X20	4031582030068
	45	18	67 x 24	54	5,3	48,5	40		2198UOI045P60-67x24	4031582030075
<b>Lenkrollen</b>										
	25	12	35 x 30	28 x 23	4,2	9	36	10	1430POI025P60-35x30	4031582336658
	32	32	38 x 32	30 x 24	4,2	11	42,5	20	1430POI032P60-38X32	4031582336665
	38	16	46 x 38	36 x 28	5,3	13	50,5	25	1430POI038P60-46x38	4031582336672
	50	21	59 x 47	46 x 35	6,7	16	66	40	1430POI050P60-59X47	4031582336689

### Rad: UOI

Rad aus Polyamid, schwarz, Gleitlager



### Rad: POI

Rad aus Polypropylen, schwarz, Gleitlager



















**UNSERE  
RÄDER**



# SUPRATECH

## Drehfreudige Alleskänner mit Belag aus thermoplastischem Gummi

		Rad- $\phi$ [mm]	Radbreite [mm]	Achsloch- $\phi$ [mm]	Nabenlänge [mm]	Tragfähigkeit [kg]	Artikelbezeichnung	Bestellnummer
<b>PJI/PJO</b> 	<b>Beschreibung</b>							
	Radkörper: Polypropylen, Lauffläche: TENTEprene, grauer thermoplastischer Gummi, grau-spurlos, Shore A 85, Gleitlager, temperaturbeständig von -20 bis +60 °C	50	19	6	21,5	40	PJI050x19- $\phi$ 6	4031582320404
		50	19	8,1	21	40	PJO050x19- $\phi$ 8	4031582070033
		75	25	8	26,5	75	PJO075x25- $\phi$ 8	4031582070187
		100	32	12,3	34,9	80	PJO100x32- $\phi$ 12	4031582070224
		125	32	12,3	34,9	100	PJO125x32- $\phi$ 12	4031582070231
		150	32	12	34,9	100	PJO150x32- $\phi$ 12	4031582348569
<b>YGO</b> elektrisch-leitfähig 	<b>Beschreibung</b>							
	elektrisch-leitfähig, Radkörper: Polypropylen, Lauffläche: TENTEprene, grauer thermoplastischer Gummi, spurlos, Shore A 85, Gleitlager, temperaturbeständig von -20 bis +60 °C	50	20	8,3	22	50	YGO050x20- $\phi$ 8	4031582324501
		75	25	8	26,5	75	YGO075x25- $\phi$ 8	4031582323696
		100	32	12,3	34,8	80	YGO100x32- $\phi$ 12	4031582323702
		125	32	12,1	34,8	100	YGO125x32- $\phi$ 12	4031582323719

# SUPRATECH

## Drehfreudige Alleskönner mit Belag aus thermoplastischem Gummi

		Rad- $\phi$ [mm]	Radbreite [mm]	Achslotch- $\phi$ [mm]	Nabenlänge [mm]	Tragfähigkeit [kg]	Artikelbezeichnung	Bestellnummer
<b>PJP/PJE</b> 	<b>Beschreibung</b>							
	Radkörper: Polypropylen, Lauffläche: TENTEprene (thermoplast. Gummi), grau-spurlos, Shore A 85, mit Fadenschutz, PJP: Präzisionskugellager, PJE: Konuskugell., rostfrei, temperaturbeständig von -20 bis +60 °C	75	25	8,3	28,4	50	PJE075x25- $\phi$ 8	4031582320398
		75	25	6,3	28,2	75	PJP075x25- $\phi$ 6	4031582070248
		100	32	8,3	36,5	100	PJP100x32- $\phi$ 8	4031582070255
		150	32	8,3	36,5	100	PJP150x32- $\phi$ 8	4031582070279
		160	40	12,5	60	160	PJP160x40- $\phi$ 12,5	4031582457551
		200	32	8,1	36,5	100	PJP200x32- $\phi$ 8	4031582070286
	200	40	12,5		160	PJP200x40- $\phi$ 12,5	4031582457711	
<b>PJR</b> 	<b>Beschreibung</b>							
	Radkörper: Polypropylen, Lauffläche: TENTEprene, grauer thermoplastischer Gummi, grau-spurlos, Shore A 85, Rollenlager, temperaturbeständig von -20 bis +60 °C	100	32	12	34,9	100	PJR100x32- $\phi$ 12 HL34,9	4031582320510
		125	32	12	34,9	100	PJR125x32- $\phi$ 12 HL34,9	4031582320534
<b>PJC rostfrei</b> 	<b>Beschreibung</b>							
	Radkörper: Polypropylen, Lauffläche: TENTEprene (thermoplastischer Gummi), grau-spurlos, Shore A 85, Fadenschutz, Präzisionskugellager, rostfrei, temperaturbeständig von -20 bis +60 °C	75	25	6,3	28,2	75	PJC075x25- $\phi$ 6	4031582372991
		100	32	8,3	36,5	100	PJC100x32- $\phi$ 8	4031582350869
		125	32	8,3	36,5	100	PJC125x32- $\phi$ 8	4031582350876
		150	32	8,3	36,5	100	PJC150x32- $\phi$ 8	4031582350883

# SUPRATECH

## Drehfreudige AlleskÖnner mit Belag aus thermoplastischem Gummi

		Rad-Ø [mm]	Radbreite [mm]	Achslotch-Ø [mm]	Nabenlänge [mm]	Tragfähigkeit [kg]	Artikelbezeichnung	Bestellnummer
	<b>Beschreibung</b> Radkörper: Polypropylen, Lauffläche: TENTEprene, grauer thermoplastischer Gummi, grau-spurlos, Shore A 85, Gleitlager, temperaturbeständig von -20 bis +60 °C	100	32	12,3	44,4	80	PJO100x32-Ø12 HL44,4	4031582320411
		125	32	12,2	44,4	100	PJO125x32-Ø12 HL44,4	4031582320428
	<b>Beschreibung</b> 3Radkörper: Polypropylen, Lauffläche: TENTEprene, grauer, thermoplastischer Gummi, spurlos, Shore A 85, Rollenlager, temperaturbeständig von -20 bis +60 °C	100	32	12	44,4	80	PJR100x32-Ø12 HL44,4 (Shore)	4031582320527
		125	32	12	44,4	100	PJR125x32-Ø12 HL44,4	4031582320541
		160	40	20	58	160	PJR160x40-Ø20	4031582348576
		200	40	20	58	160	PJR200x40-Ø20	4031582348583
	<b>Beschreibung</b> Radkörper: Polypropylen, schwarz, Lauffläche: TENTEprene, blauer, thermoplastischer Gummi, spurlos, Shore A 85, Rollenlager, temperaturbeständig von -20 bis +60 °C	100	32	12	44,4	80	PJR100x32-Ø12 HL44,4 blue	4031582355185
	<b>Beschreibung</b> Radkörper: Polypropylen, Lauffläche: TENTEprene, grauer thermoplastischer Gummi, spurlos, Shore A 85, mit kleinem Fadenschutz, Präzisionskugellager, temperaturbeständig von -20 bis +60 °C	100	32	8,3	45	100	PJP100x32-Ø8 HL45	4031582320459
		125	32	8,3	45	100	PJP125x32-Ø8 HL45	4031582320466

# SUPRATECH PLUS

Drehfreudige Alleskönner mit Belag aus thermoplastischem Gummi

PJP





## Beschreibung

Radkörper aus Polypropylen, Lauffläche aus TENTEprene (Thermoplastischer Gummi), spurlos, Präzisionskugellager, temperaturbeständig von - 20 bis + 60 °C

	Rad- $\phi$ [mm]	Radbreite [mm]	Achslotch- $\phi$ [mm]	Nabenlänge [mm]	Tragfähigkeit [kg]	Artikelbezeichnung	Bestellnummer
	100	35	8,3	45	110	PJP100x35- $\phi$ 8,3	4031582409659
	100	35	8,3	45	110	PJP100x35- $\phi$ 8,3 blue	4031582410549
	125	40	8,3	45	180	PJP125x40- $\phi$ 8,3	4031582409666
	125	40	8,3	45	180	PJP125x40- $\phi$ 8,3 blue	4031582410556
	160	45	12,1	60	200	PJP160x45- $\phi$ 12,2	4031582416237
	200	45	12,1	60	250	PJP200x45- $\phi$ 12,2	4031582416244

# BASETECH

## Strapazierfähige Leichtgewichte aus Polypropylen

		Rad- $\phi$ [mm]	Radbreite [mm]	Achslotch- $\phi$ [mm]	Nabenlänge [mm]	Tragfähigkeit [kg]	Artikelbezeichnung	Bestellnummer
<b>POO/POI</b> 	<b>Beschreibung</b>							
	Rad aus Polypropylen, schwarz, Gleitlager, temperaturbeständig von -20 bis +60 °C	38	20	6	21,5	35	POI038x20- $\phi$ 6	4031582320695
		50	20	6,1	21,7	35	POI050x20- $\phi$ 6	4031582320701
		75	25	8	26,5	50	POO075x25- $\phi$ 8	4031582320725
<b>POO</b> 	<b>Beschreibung</b>							
	Rad aus Polypropylen, schwarz, Gleitlager, temperaturbeständig von -20 bis +60 °C	65	30	12,1	34,5	120	POO065x30- $\phi$ 12 RAL9011	4031582320718
		80	34	12,1	44,4	125	POO080x34- $\phi$ 12 RAL9011	4031582320732
		100	36	12,1	44,4	160	POO100x36- $\phi$ 12 RAL9011	4031582320749
		125	40	12	44	200	POO125x40- $\phi$ 12 RAL9011	4031582320756
<b>POR</b> 	<b>Beschreibung</b>							
	Rad aus Polypropylen, schwarz, Rollenlager, temperaturbeständig von -20 bis +60 °C	80	34	12	44,4	125	POR080x34- $\phi$ 12 RAL9011	4031582320763
		100	36	12	44,4	160	POR100x36- $\phi$ 12 RAL9011	4031582320770
		108	36	12	44,4	160	POR108x36- $\phi$ 12	4031582320794
		125	40	12	44,4	200	POR125x40- $\phi$ 12 HL44,4	4031582320800
		125	40	12	48	200	POR125x40- $\phi$ 12 HL48	4031582320817

### Hinweis

Räder POO und POR sind auch in naturfarben lieferbar.

# DURATECH

Stabil und unverwüstlich, aus Polyamid  
und duroplastischem Kunststoff

U00



## Beschreibung

Rad aus Polyamid,  
schwarz, Gleitlager,  
temperaturbeständig von  
- 40 bis + 80 °C

Rad- $\phi$ [mm]	Radbreite [mm]	Achslotch- $\phi$ [mm]	Nabenlänge [mm]	Tragfähigkeit [kg]	Artikelbezeichnung	Bestellnummer
50	20	8,1	21,7	55	U00050x20- $\phi$ 8	4031582323450

# DURATECH











Stabil und unverwüstlich, aus Polyamid und duroplastischem Kunststoff

		Rad- $\phi$ [mm]	Radbreite [mm]	Achslotch- $\phi$ [mm]	Nabelnange [mm]	Tragfahigkeit [kg]	Artikelbezeichnung	Bestellnummer
<b>UOO</b> 	<b>Beschreibung</b>							
	Rad aus Polyamid, naturfarbig, Gleitlager, temperaturbestandig von - 40 bis + 80 °C	80	34	12,1	44,4	200	UOO080x34- $\phi$ 12	4031582070095
		100	36	12,1	44,4	200	UOO100x36- $\phi$ 12	4031582070101
		125	40	12	44,4	300	UOO125x40- $\phi$ 12 HL 44,4	4031582070118
		125	40	12	48,4	300	UOO125x40- $\phi$ 12 HL 48	4031582323467
		160	40	20,1	58	500	UOO160x40- $\phi$ 20	4031582070125
		200	46	20,1	58	600	UOO200x46- $\phi$ 20	4031582070132
	200	50	20,1	58	800	UOO200x50- $\phi$ 20	4031582323474	
<b>UOR</b> 	<b>Beschreibung</b>							
	Rad aus Polyamid, naturfarbig, Rollenlager, temperaturbestandig von - 40 bis + 80 °C	80	34	12	44,4	180	UOR080x34- $\phi$ 12	4031582396645
		100	36	12	44,4	200	UOR100x36- $\phi$ 12	4031582323535
		125	40	12	44,4	300	UOR125x40- $\phi$ 12 HL 44,4	4031582323542
		125	40	12	48,4	300	UOR125x40- $\phi$ 12 HL 48,4	4031582323559
		160	40	20	58	400	UOR160x40- $\phi$ 20	4031582323566
	200	50	20	58	400	UOR200x50- $\phi$ 20	4031582323573	
<b>UOP</b> 	<b>Beschreibung</b>							
	Radkorper: Polyamid, naturfarbig, Prazisionskugellager, temperaturbestandig von - 40 bis + 80 °C	125	46	20	60	300	UOP125x46- $\phi$ 20	4031582323504
<b>UOP</b> 	<b>Beschreibung</b>							
	Rad aus Polyamid, naturfarbig, mit kleinem Fadenschutz, Prazisionskugellager, temperaturbestandig von - 40 bis + 80 °C	100	36	8,3	45	250	UOP100x36- $\phi$ 8	4031582323481
		125	40	8,3	45	300	UOP125x40- $\phi$ 8	4031582323498
		200	50	12,5	60	800	UOP200x50- $\phi$ 12,5	4031582323511
	200	50	20,1	60	800	UOP200x50- $\phi$ 20	4031582323528	















# DURATECH

Stabil und unverwüstlich, aus Polyamid und duroplastischem Kunststoff

		Rad- $\phi$ [mm]	Radbreite [mm]	Achslotch- $\phi$ [mm]	Nabenlänge [mm]	Tragfähigkeit [kg]	Artikelbezeichnung	Bestellnummer
<b>TOO</b> 	<b>Beschreibung</b>							
	Rad aus Polyamid, naturfarbig, schwere Ausführung, Gleitlager, temperaturbeständig von -40 bis +80 °C	100	50	15	60	720 600	TOO100x50- $\phi$ 15	4031582322484
		100	50	20	60	720 600	TOO100x50- $\phi$ 20	4031582322491
		125	50	15	60	840 700	TOO125x50- $\phi$ 15	4031582322507
		125	50	20	60	840 700	TOO125x50- $\phi$ 20	4031582322514
		150	50	20	60	960 800	TOO150x50- $\phi$ 20	4031582322521
		160	50	20	60	1020 850	TOO160x50- $\phi$ 20	4031582322538
		200	50	20	60	1200 1000	TOO200x50- $\phi$ 20	4031582322545
		200	50	25	60	1200 1000	TOO200x50- $\phi$ 25	4031582322552
		250	50	25	60	1320 1100	TOO250x50- $\phi$ 25	4031582322569
<b>TOP</b> 	<b>Beschreibung</b>							
	Rad aus Polyamid, naturfarbig, schwere Ausführung, Präzisionskugellager, temperaturbeständig von -40 bis +80 °C	65	32	12	32	290 240	TOP065x32- $\phi$ 12	4031582332315
		80	60	20	60	600 500	TOP080x60- $\phi$ 20	4031582365436
		100	50	20	60	720 600	TOP100x50- $\phi$ 20	4031582322675
		125	50	20	60	840 700	TOP125x50- $\phi$ 20	4031582322682
		150	50	20	60	960 800	TOP150x50- $\phi$ 20	4031582322699
		160	50	20	60	1020 850	TOP160x50- $\phi$ 20	4031582322705
		200	50	20	60	1200 1000	TOP200x50- $\phi$ 20	4031582322729
		200	50	25	60	1200 1000	TOP200x50- $\phi$ 25	4031582322736
		250	50	20	60	1320 1100	TOP250x50- $\phi$ 20	4031582366266
		250	50	25	60	1320 1100	TOP250x50- $\phi$ 25	4031582322743

# DURATECH

Stabil und unverwüstlich, aus Polyamid und duroplastischem Kunststoff

		Rad- $\phi$ [mm]	Radbreite [mm]	Achsloch- $\phi$ [mm]	Nabenlänge [mm]	Tragfähigkeit [kg]	Artikelbezeichnung	Bestellnummer
<b>MOP</b> 	<b>Beschreibung</b>							
	Rad aus Polyamid, naturfarbig, superschwere Ausführung, Präzisionskugellager, temperaturbeständig von - 40 bis + 80 °C. Sonderanfertigungen auf Anfrage möglich.	100	50	20	60	1680 1400	MOP100x50- $\phi$ 20	4031582320008
		125	50	20	60	2040 1700	MOP125x50- $\phi$ 20	4031582320015
		150	50	30	60	2520 2100	MOP150x50- $\phi$ 30	4031582320022
		150	80	35	90	3600 3000	MOP150x80- $\phi$ 35	4031582320039
		160	50	30	60	2700 2250	MOP160x50- $\phi$ 30	4031582320046
		200	50	35	60	3360 2800	MOP200x50- $\phi$ 35	4031582320053
		200	80	40	90	5400 4500	MOP200x80- $\phi$ 40	4031582320060
		250	50	40	60	4200 3500	MOP250x50- $\phi$ 40	4031582320077
		250	80	50	90	6600 5500	MOP250x80- $\phi$ 50	4031582320084
		300	80	50	90	7800 6500	MOP300x80- $\phi$ 50	4031582320091
	400	110	80	120	9000 7500	MOP400x110- $\phi$ 80	4031582332322	
<b>MMP</b> 	<b>Beschreibung</b>							
	Spurkranzrad aus Polyamid, sehr schwere Ausführung, Präzisionskugellager, temperaturbeständig von - 40 bis + 80 °C. Sonderanfertigungen auch mit Paßfedernut möglich.	50	26	15	32	240 200	MMP050x26- $\phi$ 15	4031582399370
		75	30	20	47	480 400	MMP075x30- $\phi$ 20	4031582399387
		100	36	20	52	660 550	MMP100x36- $\phi$ 20	4031582399394
		125	36	20	52	960 800	MMP125x36- $\phi$ 20	4031582399400
		150	36	20	52	1200 1000	MMP150x36- $\phi$ 20	4031582399417
		200	38	25	60	1560 1300	MMP200x38- $\phi$ 25	4031582399424
		250	50	30	70	2400 2000	MMP250x50- $\phi$ 30	4031582399431

# DURATECH

Stabil und unverwüstlich, aus Polyamid  
und duroplastischem Kunststoff

TOP



## Beschreibung

Radkörper: Polyamid,  
naturfarbig,  
Präzisionskugellager,  
temperaturbeständig von  
- 40 bis + 80 °C

	Rad- $\phi$ [mm]	Radbreite [mm]	Achslotch- $\phi$ [mm]	Nabenlänge [mm]	Lager-Typ [Nr.]	Tragfähigkeit [kg]	Artikelbezeichnung	Bestellnummer
	80	60	25	60	6005	600	TOP080x60- $\phi$ 25 HL60	4031582331011
	80	70	20	76	6204ZV	700	TOP080x70- $\phi$ 20 HL76	4031582322576
	80	74	20	80	6204ZV	700	TOP080x74- $\phi$ 20 HL80	4031582331028
	82	54	20	60	6204ZV	600	TOP082x54- $\phi$ 20 HL60	4031582322583
	82	66	20	66	6204	650	TOP082x66- $\phi$ 20 HL66	4031582331042
	82	70	20	70	6204	750	TOP082x70- $\phi$ 20 HL70	4031582322590
	82	80	20	82	6204ZV	750	TOP082x80- $\phi$ 20 HL82	4031582322606
	82	88	20	90	6204ZV	900	TOP082x88- $\phi$ 20 HL90	4031582322613
	82	90	20	90	6304	900	TOP082x90- $\phi$ 20 HL90	4031582322620
	82	91	20	93	6204ZV	900	TOP082x91- $\phi$ 20 HL93	4031582322637
	82	91	25	97	6005ZV	900	TOP082x91- $\phi$ 25 HL97	4031582322644
	82	93	20	95	6204ZV	900	TOP082x93- $\phi$ 20 HL95	4031582322651
	82	98	20	100	6204ZV	900	TOP082x98- $\phi$ 20 HL100	4031582322668
	85	60	20	60	6204	650	TOP085x60- $\phi$ 20 HL60	4031582331165
	85	65	20	65	6204	650	TOP085x65- $\phi$ 20 HL65	4031582331172
	85	70	20	70	6204	750	TOP085x70- $\phi$ 20 HL70	4031582331189
	85	75	20	75	6204	750	TOP085x75- $\phi$ 20 HL75	4031582331196
	85	80	20	80	6204	750	TOP085x80- $\phi$ 20 HL80	4031582331202
	85	85	20	85	6204	800	TOP085x85- $\phi$ 20 HL85	4031582331219
	85	90	20	90	6204	800	TOP085x90- $\phi$ 20 HL90	4031582331240
	85	95	20	95	6204	900	TOP085x95- $\phi$ 20 HL95	4031582331271
	85	95	20	97	6204ZV	900	TOP085x95- $\phi$ 20 HL97	4031582334234
	85	100	20	100	6204	900	TOP085x100- $\phi$ 20 HL100	4031582331301
	85	100	20	102	6204ZV	900	TOP085x100- $\phi$ 20 HL102	4031582334241

# DURATECH

Stabil und unverwüstlich, aus Polyamid und duroplastischem Kunststoff

Radkörper TOP





## Beschreibung

Radkörper: Polyamid, naturfarbig, temperaturbeständig von - 40 bis + 80 °C

Rad-Ø [mm]	Radbreite [mm]	Nabenlänge [mm]	Kugellagersitz [mm]	Tragfähigkeit [kg]	Artikelbezeichnung	Bestellnummer
80	60	60	Ø47x12	600	RK.TOP080x60-Ø47x12	4031582329698
80	70		Ø47x12	650	RK.TOP080x70-Ø47x12	4031582329707
80	74		Ø47x12	700	RK.TOP080x74-Ø47x12	4031582329711
82	54		Ø47x12	600	RK.TOP082x54-Ø47x12	4031582329728
82	66		Ø47x14	650	RK.TOP082x66-Ø47x14	4031582329735
82	70	70	Ø47x14	750	RK.TOP082x70-Ø47x14	4031582329742
82	80	80	Ø47x14	750	RK.TOP082x80-Ø47x14	4031582329780
82	90		Ø52x15	900	RK.TOP082x90-Ø52x15	4031582329803
82	91	91	Ø47x12	900	RK.TOP082x91-Ø47x12	4031582329810
82	91		Ø47x14	900	RK.TOP082x91-Ø47x14	4031582329827
82	93		Ø47x14	900	RK.TOP082x93-Ø47x14	4031582329834
82	98		Ø47x14	900	RK.TOP082x98-Ø47x14	4031582330700
85	60		Ø47x14	650	RK.TOP085x60-Ø47x14	4031582329865
85	65		Ø47x14	650	RK.TOP085x65-Ø47x14	4031582383850
85	70	70	Ø47x14	750	RK.TOP085x70-Ø47x14	4031582329896
85	80		Ø47x14	750	RK.TOP085x80-Ø47x14	4031582329919
85	85		Ø47x14	800	RK.TOP085x85-Ø47x14	4031582329926
85	90	90	Ø47x14	800	RK.TOP085x90-Ø47x14	4031582329933
85	95	95	Ø47x14	900	RK.TOP085x95-Ø47x14	4031582330823
85	100	100	Ø47x14	900	RK.TOP085x100-Ø47x14	4031582334258













# DURATECH

## Geräuschgedämpfte Räder

		Rad- $\phi$ [mm]	Radbreite [mm]	Achslotch- $\phi$ [mm]	Nabenlänge [mm]	Tragfähigkeit [kg]	Artikelbezeichnung	Bestellnummer
	<b>Beschreibung</b> Radkern: Polyamid, elastischer Vollgummiring, Lauffläche: Polyamid, Rollenlager, temperaturbeständig von - 20 bis + 80 °C	100	36	12	44	160	HUR100x36- $\phi$ 12 grey	4031582319637
		125	36	12	44	200	HUR125x36- $\phi$ 12 grey	4031582319644
	<b>Beschreibung</b> Radkern: Polyamid, elastischer Vollgummiring, Lauffläche: Polyamid, Rollenlager, temperaturbeständig von - 20 bis + 80 °C	100	36	12	44	160	HUR100x36- $\phi$ 12 white	4031582400687
		125	36	12	44	200	HUR125x36- $\phi$ 12 white	4031582400694
	<b>Beschreibung</b> Rad aus Polyamid mit Dämpfungselement aus zelligem Polyurethan, mit blauem Fadenschutz, Präzisionskugellager, temperaturbeständig von - 30 bis + 80 °C	100	36	8,4	45	250	UOT100x36- $\phi$ 8	4031582338041
		125	40	8,4	45	300	UOT125x40- $\phi$ 8	4031582338058



















# MAXTECH

Perfekt für funktionales Design, aus gespritztem Polyurethan

		Rad- $\phi$ [mm]	Radbreite [mm]	Achslotch- $\phi$ [mm]	Nabenlänge [mm]	Tragfähigkeit [kg]	Artikelbezeichnung	Bestellnummer
UAI/UAO 	<b>Beschreibung</b>							
	Radkörper: Polyamid, grau, Lauffläche: Polyurethan, Shore A 92, Gleitlager, temperaturbeständig von -40 bis +80 °C	50	20	6	21,5	50	UAI050x20- $\phi$ 6	4031582322828
		50	20	8,3	21	50	UAO050x20- $\phi$ 8	4031582322842
UAK 	<b>Beschreibung</b>							
	Radkörper: Polyamid, grau, Lauffläche: Polyurethan, Shore A 92, mit Fadenschutz, Konuskugellager, temperaturbeständig von -40 bis +80 °C	50	20	6	22	50	UAK050x20- $\phi$ 6	4031582322835













# MAXTECH

Perfekt für funktionales Design, aus gespritztem Polyurethan

		Rad- $\phi$ [mm]	Radbreite [mm]	Achslotch- $\phi$ [mm]	Nabenlänge [mm]	Tragfähigkeit [kg]	Artikelbezeichnung	Bestellnummer
<b>UAP</b> 	<b>Beschreibung</b>							
	Radkörper: Polyamid, grau, Lauffläche: Polyurethan, Shore A 92, mit Fadenschutz, Präzisionskugellager, temperaturbeständig von -40 bis +80 °C	50	19	6,2	22	40	UAP050x19- $\phi$ 6	4031582324778
		100	32	8,3	36,5	150	UAP100x32- $\phi$ 8	4031582322934
		125	32	8,3	36,5	160	UAP125x32- $\phi$ 8	4031582322941
		150	32	8,3	36,5	160	UAP150x32- $\phi$ 8	4031582322972
		200	32	8,1	36,5	160	UAP200x32- $\phi$ 8	4031582323023
<b>XSP</b> elektrisch-leitfähig 	<b>Beschreibung</b>							
	elektrisch-leitfähig, Radkörper: Polyamid, grau, Lauffläche: Polyurethan, Shore A 92, mit Fadenschutz, Präzisionskugellager, temperaturbeständig von -40 bis +80 °C	100	32	8,3	36,5	150	XSP100x32- $\phi$ 8	4031582350890
		125	32	8,3	36,5	160	XSP125x32- $\phi$ 8	4031582350906
		150	32	8,3	36,5	160	XSP150x32- $\phi$ 8	4031582350913
		200	32	8,1	36,5	160	XSP200x32- $\phi$ 8	4031582323689
<b>XSC</b> elektrisch-leitfähig 	<b>Beschreibung</b>							
	elektrisch-leitfähig, rostfrei, Radkörper: Polyamid, grau, Lauffläche: Polyurethan, Shore A 92, mit Fadenschutz, Präzisionskugellager, temperaturbeständig von -40 bis +80 °C	100	32	8,3	36,5	150	XSC100x32- $\phi$ 8	4031582323658
		125	32	8,3	36,5	160	XSC125x32- $\phi$ 8	4031582323665
	150	32	8,3	36,5	160	XSC150x32- $\phi$ 8	4031582323672	

# MAXTECH

























Perfekt für funktionales Design, aus gespritztem Polyurethan

		Rad- $\phi$ [mm]	Radbreite [mm]	Achslotch- $\phi$ [mm]	Nabenlänge [mm]	Tragfähigkeit [kg]	Artikelbezeichnung	Bestellnummer
<b>PNP</b> 	<b>Beschreibung</b>							
	Radkörper: Polypropylen, Lauffläche: Polyurethan, geschäumt, Präzisionskugellager, temperaturbeständig von -20 bis +60 °C	100	30	8	36,5	60	PNP100x30- $\phi$ 8 HL36,5	4031582320572
		125	30	8	36,5	75	PNP125x30- $\phi$ 8 HL36,5	4031582320589
		150	30	8	36,5	75	PNP150x30- $\phi$ 8 HL36,5	4031582320596
		175	30	8	44	75	PNP175x30- $\phi$ 8 HL44	4031582320602
		175	30	8	60	75	PNP175x30- $\phi$ 8 HL60	4031582320619
		200	30	8	44	100	PNP200x30- $\phi$ 8 HL44	4031582320626
		200	30	8	60	100	PNP200x30- $\phi$ 8 HL60	4031582320633
<b>UAR</b> 	<b>Beschreibung</b>							
	Radkörper: Polyamid, grau, Lauffläche: Polyurethan, Shore A 92, Rollenlager, temperaturbeständig von -40 bis +80 °C	100	32	12	34,9	100	UAR100x32- $\phi$ 12 HL34,9	4031582323115













# MAXTECH

Perfekt für funktionales Design, aus gespritztem Polyurethan

		Rad- $\phi$ [mm]	Radbreite [mm]	Achslotch- $\phi$ [mm]	Nabenlänge [mm]	Tragfähigkeit [kg]	Artikelbezeichnung	Bestellnummer
<b>UAR</b> 	<b>Beschreibung</b>							
	Radkörper: Polyamid, grau, Lauffläche: Polyurethan, Härte ca. Shore A 92, Rollenlager, temperaturbeständig von -40 bis +80 °C	80	38	12	44,4	150	UAR080x38- $\phi$ 12 HL44,4 grey	4031582323085
		100	32	12	44,4	150	UAR100x32- $\phi$ 12 HL44,4 grey	4031582323092
		125	32	12	44,4	200	UAR125x32- $\phi$ 12 HL44,4 grey	4031582323146
		125	38	12	44,4	300	UAR125x38- $\phi$ 12 HL44,4 grey	4031582323160
<b>UAR</b> 	<b>Beschreibung</b>							
	Radkörper: Polyamid, weiß, Lauffläche: Polyurethan, purpurrot, Rollenlager, temperaturbeständig von -40 bis +80 °C	80	32	12	44	100	UAR080x32- $\phi$ 12 HL44,4 red	4031582396300
		100	32	12	44,4	150	UAR100x32- $\phi$ 12 HL44,4 red	4031582323108
		125	32	12	44	200	UAR125x32- $\phi$ 12 HL44,4 red	4031582323139
		125	38	12	44	300	UAR125x38- $\phi$ 12 HL44,4 red	4031582323177
		125	40	20	58	300	UAR125x40- $\phi$ 20 HL58 red	4031582323184
		160	40	20	58	350	UAR160x40- $\phi$ 20 HL58 red	4031582323191
	200	46	20	58	500	UAR200x46- $\phi$ 20 HL58 red	4031582323221	
<b>UAD</b> 	<b>Beschreibung</b>							
	Radkörper: Polyamid, weiß, Lauffläche: Polyurethan, purpurrot, Rollenlager, rostfrei, temperaturbeständig von -40 bis +80 °C	80	32	12	44,4	100	UAD080x32- $\phi$ 12 HL44,4 red	4031582396317
		100	32	12	44	150	UAD100x32- $\phi$ 12 HL44,4 red	4031582322750
		125	32	12	44	200	UAD125x32- $\phi$ 12 HL44,4 red	4031582322767
		125	38	12	44	300	UAD125x38- $\phi$ 12 HL44,4 red	4031582322774
		125	40	20	58	300	UAD125x40- $\phi$ 20 HL58 red	4031582322781
		160	40	20	58	350	UAD160x40- $\phi$ 20 HL58 red	4031582322798
		200	46	20	58	500	UAD200x46- $\phi$ 20 HL58 red	4031582322804
<b>UAP</b> 	<b>Beschreibung</b>							
	Radkörper: Polyamid, weiß, Lauffläche: Polyurethan, purpurrot, Präzisionskugellager, temperaturbeständig von -40 bis +80 °C	125	40	20	60	300	UAP125x40- $\phi$ 20 HL60 red	4031582322965
		160	40	20	60	350	UAP160x40- $\phi$ 20 HL60 red	4031582322989
		200	50	20	60	500	UAP200x50- $\phi$ 20 HL60 red	4031582328592
		200	50	25	60	500	UAP200x50- $\phi$ 25 HL60 red	4031582323061













# MAXTECH

Perfekt für funktionales Design, aus gespritztem Polyurethan

		Rad- $\phi$ [mm]	Radbreite [mm]	Achslotch- $\phi$ [mm]	Tragfähigkeit [kg]	Artikelbezeichnung	Bestellnummer
	<b>Beschreibung</b>						
	Radkörper aus Polyamid, Lauffläche aus Polyurethan, Präzisionskugellager, temperaturbeständig von -40 bis +80 °C	160	40	12,5	350	UAP160x40- $\phi$ 12,5	4031582457681
		200	40	12,5	350	UAP200x40- $\phi$ 12,5	4031582457698
	<b>Beschreibung</b>						
	Radkörper aus Polyamid, Lauffläche aus Polyurethan, Präzisionskugellager, rostfrei, waschbar, temperaturbeständig von -40 bis +80 °C	160	40	12,5	350	UAC160x40- $\phi$ 12,5	4031582457650
		200	40	12,5	350	UAC200x40- $\phi$ 12,5	4031582457667

























# PURETECH

Robuster Standard mit Gummibelag für vielseitigen Einsatz

		Rad- $\phi$ [mm]	Radbreite [mm]	Achslotch- $\phi$ [mm]	Nabenlänge [mm]	Tragfähigkeit [kg]	Artikelbezeichnung	Bestellnummer
<b>PIO</b> 	<b>Beschreibung</b>							
	Radkörper: Polypropylen, Lauffläche: Vollgummi, grau-spurlos, Shore A 80, ohne Fadenschutz, Gleitlager, temperaturbeständig von -20 bis +60 °C	75	25	8	26,5	60	PIO075x25- $\phi$ 8	4031582356632
		100	32	12,2	34,9	60	PIO100x32- $\phi$ 12	4031582356649
		125	32	12	34,9	80	PIO125x32- $\phi$ 12	4031582356656
<b>PIP</b> 	<b>Beschreibung</b>							
	Radkörper: Polypropylen, Lauffläche: Vollgummi, grau-spurlos, Shore A 75, mit Fadenschutz, Präzisionskugellager, temperaturbeständig von -20 bis +60 °C	75	25	6,3	28	60	PIP075x25- $\phi$ 6	4031582371253
		100	32	8,3	36,5	80	PIP100x32- $\phi$ 8	4031582356670
		125	32	8,3	36,5	100	PIP125x32- $\phi$ 8	4031582356687
		150	32	8	36,5	80	PIP150x32- $\phi$ 8	4031582356694





# PURETECH

Robuster Standard mit Gummibelag für vielseitigen Einsatz

		Rad- $\phi$ [mm]	Radbreite [mm]	Achslloch- $\phi$ [mm]	Nabenlänge [mm]	Tragfähigkeit [kg]	Artikelbezeichnung	Bestellnummer
 <p><b>DIK</b></p>	<b>Beschreibung</b>							
	Radscheiben: Stahlblech, verzinkt, Lauffläche: Gummi, grau, spurlos, Shore A 80, mit Fadenschutz, DIK: Konuskugellager, DIP: Präzisionskugellager, temperaturbeständig von -20 bis +85 °C	50	19	6,1	22,5	40	DIK050x19- $\phi$ 6	4031582070019
		75	25	6	28	55	DIK075x25- $\phi$ 6	4031582070149
		100	32	8	36	80	DIK100x32- $\phi$ 8	4031582070156
		125	32	8	36	100	DIK125x32- $\phi$ 8	4031582070163
	150	32	8	36	100	DIK150x32- $\phi$ 8	4031582070170	
 <p><b>DYK</b> elektrisch-leitfähig</p>	<b>Beschreibung</b>							
	ESD-tauglich, Lauffläche: Gummi, schwarz, kontaktverfärbungsfrei, Shore A 80, mit Fadenschutz, DYK: Konuskugellager, DYP: Präzisionskugellager, temperaturbeständig von -20 bis +85 °C	50	19	6,1	22,5	40	DYK050x19- $\phi$ 6	4031582318227
		75	25	6	28	55	DYK075x25- $\phi$ 6	4031582318234
		100	32	8	36	80	DYK100x32- $\phi$ 8	4031582318241
		125	32	8	36	100	DYK125x32- $\phi$ 8	4031582318258
 <p><b>JFC</b></p>	<b>Beschreibung</b>							
	Radkörper: Zinkdruckguss, Lauffläche: aufvulkanisierter Elastikreifen, Shore A 75, mit Fadenschutz, Präzisionskugellager, rostfrei, temperaturbeständig von -20 bis +85 °C	125	32	8	35,5	150	JFC125x32- $\phi$ 8	4031582319941
		150	32	8	35,5	150	JFC150x32- $\phi$ 8	4031582319958
 <p><b>JYC</b> elektrisch-leitfähig</p>	<b>Beschreibung</b>							
	ESD-tauglich, Lauffläche: Gummi, schwarz, kontaktverfärbungsfrei, Shore A 75, mit Fadenschutz, Präzisionskugellager, rostfrei, temperaturbeständig von -20 bis +85 °C	125	32	8,3	35,5	150	JYC125x32- $\phi$ 8	4031582319965
		150	32	8,3	35,5	150	JYC150x32- $\phi$ 8	4031582319972





# PURETECH

Robuster Standard mit Gummibelag für vielseitigen Einsatz

		Rad- $\phi$ [mm]	Radbreite [mm]	Achslotch- $\phi$ [mm]	Nabenlänge [mm]	Tragfähigkeit [kg]	Artikelbezeichnung	Bestellnummer
<b>DVR</b> 	<b>Beschreibung</b>							
	Radscheiben: Stahlblech, verzinkt, Lauffläche: Gummi, schwarz, Rollenlager wartungsfrei, temperaturbeständig von -20 bis +60 °C	100	30	12	44,4	70	DVR100x30- $\phi$ 12	4031582070057
		125	37	12	44,4	100	DVR125x37- $\phi$ 12	4031582070064
		160	40	20	58	135	DVR160x40- $\phi$ 20	4031582070071
		200	50	20	58	205	DVR200x50- $\phi$ 20	4031582070088
<b>DYR</b> elektrisch-leitfähig 	<b>Beschreibung</b>							
	elektrisch-leitfähig und ESD-tauglich, Radscheiben: Stahlblech, verzinkt, Lauffläche: Gummi, schwarz, Rollenlager wartungsfrei, temperaturbeständig von -20 bis +60 °C	100	30	12	44,2	70	DYR100x30- $\phi$ 12	4031582318289
		125	37	12	44,4	100	DYR125x37- $\phi$ 12	4031582318296
		160	40	20	58	135	DYR160x40- $\phi$ 20	4031582318302
		200	50	20	58	205	DYR200x50- $\phi$ 20	4031582318319
<b>DIR</b> grau-spurlos 	<b>Beschreibung</b>							
	Radscheiben: Stahlblech, verzinkt, Lauffläche: Gummi, grau-spurlos, Rollenlager wartungsfrei, temperaturbeständig von -20 bis +60 °C	100	30	12	44,4	70	DIR100x30- $\phi$ 12	4031582317756
		125	37	12	44,4	100	DIR125x37- $\phi$ 12	4031582317763
		160	40	20	58	135	DIR160x40- $\phi$ 20	4031582317770
		200	50	20	58	205	DIR200x50- $\phi$ 20	4031582317787
<b>UVH</b> 	<b>Beschreibung</b>							
	Radkörper: Polyamid, Lauffläche: Vollgummi, mit Fadenschutz, Gleitlager, temperaturbeständig von -20 bis +60 °C	80	35	8,3	46	100	UVH080x35- $\phi$ 8	4031582323627



















# PURETECH

Robuster Standard mit Gummibelag für vielseitigen Einsatz

		Rad-Ø [mm]	Radbreite [mm]	Achsl Loch-Ø [mm]	Nabenlänge [mm]	Tragfähigkeit [kg]	Artikelbezeichnung	Bestellnummer
<b>PVO</b> 	<b>Beschreibung</b>							
	Radkörper: Polypropylen, schwarz, Lauffläche: Vollgummi, schwarz, Gleitlager, temperaturbeständig von -20 bis +60 °C	80	35	12,1	44,4	70	PVO080x35-Ø12	4031582321180
		100	35	12,1	44,4	75	PVO100x35-Ø12	4031582321197
		125	37	12	44	100	PVO125x37-Ø12	4031582321203
		160	40	20,1	58	135	PVO160x40-Ø20	4031582321210
		200	50	20,1	58	205	PVO200x50-Ø20	4031582321227
<b>PVR</b> 	<b>Beschreibung</b>							
	Radkörper: Polypropylen, schwarz, Lauffläche: Vollgummi, schwarz, PVR: Rollenlager, PVL: Rollenlager mit Nabenrohr, temperaturbeständig von -20 bis +60 °C	80	35	12	44,4	70	PVR080x35-Ø12	4031582321241
		100	35	12	44,4	75	PVR100x35-Ø12	4031582321258
		300	37	12	44	100	PVR125x37-Ø12 HL44,4	4031582321265
		125	37	12	48	100	PVR125x37-Ø12 HL48	4031582321272
		125	37	15	58	100	PVR125x37-Ø15	4031582321289
		160	40	20	58	135	PVR160x40-Ø20	4031582321296
		200	50	20	58	205	PVR200x50-Ø20	4031582321302
		200	50	25	58	205	PVR200x50-Ø25	4031582321319
		250	60	25	74	295	PVR250x60-Ø25	4031582321340
		300	50	20	58	250	PVR300x50-Ø20	4031582321357
<b>PIO</b> 	<b>Beschreibung</b>							
	Radkörper: Polypropylen, Lauffläche: Vollgummi, grau-spurlos, ohne Fadenschutz, Gleitlager, temperaturbeständig von -20 to +60 °C	80	35	12,1	44,4	70	PIO080x35-Ø12	4031582399288
		100	35	12,1	44,4	75	PIO100x35-Ø12	4031582399295
		125	37	12	44	100	PIO125x37-Ø12	4031582399301
		160	40	20,1	58	135	PIO160x40-Ø20	4031582399318
		200	50	20,1	58	205	PIO200x50-Ø20	4031582399325
<b>PIR spurlos</b> 	<b>Beschreibung</b>							
	Radkörper: Polypropylen, schwarz, Lauffläche: Vollgummi, grau-spurlos, Rollenlager, temperaturbeständig von -20 bis +60 °C	80	35	12	44,4	70	PIR080x35-Ø12	4031582370713
		100	35	12	44,4	75	PIR100x35-Ø12 HL44,4	4031582320336
		125	37	12	44	100	PIR125x37-Ø12 HL44,4	4031582320343
		125	37	12	48	100	PIR125x37-Ø12 HL48	4031582320350
		125	37	15	58	100	PIR125x37-Ø15	4031582320367
		160	40	20	58	135	PIR160x40-Ø20	4031582320374
		200	50	20	60	205	PIR200x50-Ø20	4031582320381



















# PURETECH

Robuster Standard mit Gummibelag für vielseitigen Einsatz

		Rad- $\phi$ [mm]	Radbreite [mm]	Achslotch- $\phi$ [mm]	Nabenlänge [mm]	Tragfähigkeit [kg]	Artikelbezeichnung	Bestellnummer
 <p><b>PPR</b></p>	<b>Beschreibung</b>							
	Radkörper: Polypropylen, Lauffläche: Luftbereifung, Rollenlager, Rillenprofil	200	50	20	58	75	PPR200x50- $\phi$ 20 4PR grey	4031582320879
		200	50	20	58	75	PPR200x50- $\phi$ 20 4PR black	4031582371017
 <p><b>PQR</b></p>	<b>Beschreibung</b>							
	Radkörper: Polypropylen, Lauffläche: Luftbereifung, Rollenlager, Blockprofil	260	85	20	74	75	PQR260x85- $\phi$ 20 HL74 2PR	4031582210163
		260	85	20	74	75	PQR260x85- $\phi$ 20 HL74 4PR	4031582321050
		260	85	25	74	150	PQR260x85- $\phi$ 25 HL74 2PR	4031582321081
		260	85	25	74	75	PQR260x85- $\phi$ 25 HL74 4PR	4031582321098
 <p><b>PPR/PQR</b></p>	<b>Beschreibung</b>							
	Radkörper: Polypropylen, Lauffläche: Luftbereifung, Rollenlager, PPR = Rillenprofil, PQR = Blockprofil	400	100	20	74	200	PPR400x100- $\phi$ 20 HL74 2PR	4031582201970
		400	100	20	74	200	PQR400x100- $\phi$ 20 HL74 4PR	4031582201796
		400	100	25	74	200	PPR400x100- $\phi$ 25 HL74 2PR	4031582202366
		400	100	25	74	200	PQR400x100- $\phi$ 25 HL74 4PR	4031582321142

# PURETECH

Robuster Standard mit Gummibelag für vielseitigen Einsatz

		Rad- $\phi$ [mm]	Radbreite [mm]	Achsloch- $\phi$ [mm]	Nabenlänge [mm]	Tragfähigkeit [kg]	Artikelbezeichnung	Bestellnummer
 <p><b>DPR</b></p>	<b>Beschreibung</b>							
	Radkörper: Stahlblech, Lauffläche: Luftbereifung, Rollenlager, Rillenprofil	200	50	20	58	75	DPR200x50- $\phi$ 20 2PR grey	4031582317855
		200	50	20	58	75	DPR200x50- $\phi$ 20 2PR black	4031582371024
 <p><b>DQR</b></p>	<b>Beschreibung</b>							
	Radkörper: Stahlblech, Lauffläche: Luftbereifung, Rollenlager, Blockprofil	260	85	20	74	150	DQR260x85- $\phi$ 20 HL74 2PR	4031582318067
		260	85	20	74	170	DQR260x85- $\phi$ 20 HL74 4PR	4031582318074
		260	85	25	74	150	DQR260x85- $\phi$ 25 HL74 2PR	4031582318104
		260	85	25	74	150	DQR260x85- $\phi$ 25 HL74 4PR	4031582318111
		300	100	20	74	150	DQR300x100- $\phi$ 20 HL74 4PR	4031582318142
		300	100	25	74	150	DQR300x100- $\phi$ 25 HL74 4PR	4031582318166
 <p><b>DPR/DQR</b></p>	<b>Beschreibung</b>							
	Radkörper: Stahlblech, Lauffläche: Luftbereifung, Rollenlager, DPR = Rillenprofil, DQR = Blockprofil	400	100	20	74	200	DPR400x100- $\phi$ 20 HL74 2PR	4031582317862
		400	100	20	74	220	DQR400x100- $\phi$ 20 HL74 4PR	4031582318180
		400	100	25	74	200	DPR400x100- $\phi$ 25 HL74 2PR	4031582317886
		400	100	25	74	200	DQR400x100- $\phi$ 25 HL74 4PR	4031582318203



# PURETECH

Robuster Standard mit Gummibelag für vielseitigen Einsatz

DQP



### Beschreibung

Radkörper: Stahlblech,  
Lauffläche:  
Luftbereifung,  
Präzisionskugellager,  
Blockprofil

	Rad- $\phi$ [mm]	Radbreite [mm]	Achslloch- $\phi$ [mm]	Nabenlänge [mm]	Tragfähigkeit [kg]	Artikelbezeichnung	Bestellnummer
	260	85	20	74	150	DQP260x85- $\phi$ 20 HL74 2PR	4031582317909
	260	85	20	74	150	DQP260x85- $\phi$ 20 HL74 4PR	4031582317916
	260	85	25	74	150	DQP260x85- $\phi$ 25 HL74 2PR	4031582317947
	260	85	25	74	150	DQP260x85- $\phi$ 25 HL74 4PR	4031582317954
	300	100	20	74	150	DQP300x100- $\phi$ 20 HL74 4PR	4031582317985
	300	100	25	74	150	DQP300x100- $\phi$ 25 HL74 4PR	4031582318005

DPP/DQP



### Beschreibung

Radkörper: Stahlblech,  
Lauffläche:  
Luftbereifung,  
Präzisionskugellager,  
DPP = Rillenprofil,  
DQP = Blockprofil

	Rad- $\phi$ [mm]	Radbreite [mm]	Achslloch- $\phi$ [mm]	Nabenlänge [mm]	Tragfähigkeit [kg]	Artikelbezeichnung	Bestellnummer
	400	100	20	74	200	DPP400x100- $\phi$ 20 HL74 2PR	4031582317817
	400	100	20	74	200	DQP400x100- $\phi$ 20 HL74 4PR	4031582318029
	400	100	25	74	200	DPP400x100- $\phi$ 25 HL74 2PR	4031582317831
	400	100	25	74	220	DQP400x100- $\phi$ 25 HL74 4PR	4031582318043

# ELASTECH

## Leiseläufer aus Elastikummi für höchsten Fahrkomfort

		Rad- $\phi$ [mm]	Radbreite [mm]	Achslotch- $\phi$ [mm]	Nabenlänge [mm]	Tragfähigkeit [kg]	Artikelbezeichnung	Bestellnummer
 <p><b>UER</b></p>	<b>Beschreibung</b>							
	Radkörper: Polyamid, grau, Lauffläche: Elastikreifen, schwarz, Rollenlager, temperaturbeständig von -20 bis +80 °C	100	34	12	44,4	160	UER100x34- $\phi$ 12	4031582323290
		125	40	12	44	250	UER125x40- $\phi$ 12	4031582323306
		125	40	15	58	250	UER125x40- $\phi$ 15	4031582337952
		160	46	20	58	300	UER160x46- $\phi$ 20	4031582323320
		200	46	20	58	400	UER200x46- $\phi$ 20	4031582323337
 <p><b>UEP</b></p>	<b>Beschreibung</b>							
	Radkörper: Polyamid, grau, Lauffläche: Elastikreifen, schwarz, Präzisionskugellager, temperaturbeständig von -20 bis +80 °C	200	46	20	60	400	UEP200x46- $\phi$ 20	4031582328608
 <p><b>UEP</b></p>	<b>Beschreibung</b>							
	Radkörper: Polyamid, grau, Lauffläche: Elastikreifen, schwarz, mit kleinem Fadenschutz, Präzisionskugellager, temperaturbeständig von -20 bis +80 °C	100	34	8,3	45	160	UEP100x34- $\phi$ 8	4031582338683
		125	40	8,3	45	250	UEP125x40- $\phi$ 8	4031582070354
		160	46	12,5	60	300	UEP160x46- $\phi$ 12	4031582070361
		160	46	20,1	60	300	UEP160x46- $\phi$ 20	4031582323245
		200	46	12,5	60	400	UEP200x46- $\phi$ 12	4031582070378
		200	46	20,1	60	400	UEP200x46- $\phi$ 20,1	4031582323252
 <p><b>UFR grau-spurlos</b></p>	<b>Beschreibung</b>							
	Radkörper: Polyamid, grau, Lauffläche: Elastikreifen, grau-spurlos, Rollenlager, temperaturbeständig von -20 bis +80 °C	100	34	12	44,2	160	UFR100x34- $\phi$ 12	4031582324655
		125	40	12	44,2	250	UFR125x40- $\phi$ 12	4031582324662
		125	40	15	58	250	UFR125x40- $\phi$ 15	4031582337969
		160	46	20	58	300	UFR160x46- $\phi$ 20	4031582324686
		200	46	20	58	400	UFR200x46- $\phi$ 20	4031582324693

# ELASTECH

## Leiseläufer aus Elastikummi für höchsten Fahrkomfort

		Rad- $\phi$ [mm]	Radbreite [mm]	Achslotch- $\phi$ [mm]	Nabenlänge [mm]	Tragfähigkeit [kg]	Artikelbezeichnung	Bestellnummer
<b>UFP grau-spurlos</b> 	<b>Beschreibung</b>							
	Radkörper: Polyamid, grau, Lauffläche: Elastikreifen, grau-spurlos, mit kleinem Fadenschutz, Präzisionskugellager, temperaturbeständig von -20 bis +80 °C	100	34	8,3	45	160	UFP100x34- $\phi$ 8	4031582338690
		125	40	8,3	45	250	UFP125x40- $\phi$ 8	4031582323344
		160	46	12,5	60	300	UFP160x46- $\phi$ 12	4031582323368
		160	46	20,1	60	300	UFP160x46- $\phi$ 20	4031582323375
		200	46	12,5	60	400	UFP200x46- $\phi$ 12	4031582323382
	200	46	20	60	400	UFP200x46- $\phi$ 20	4031582323399	
<b>UFX grau-spurlos</b> 	<b>Beschreibung</b>							
	Radkörper: Polyamid, Lauffläche: Elastikreifen, grau-spurlos, mit kleinem Fadenschutz, Präzisionskugellager, abgedichtet, temperaturbeständig von -20 bis +80 °C	100	34	8,3	45	160	UFX100x34- $\phi$ 8	4031582337976
		125	40	8,3	45	250	UFX125x40- $\phi$ 8	4031582337983
		160	46	12,5	60	300	UFX160x46- $\phi$ 12	4031582337990
	200	46	12,5	60	400	UFX200x46- $\phi$ 12	4031582338003	
<b>UFR blau-spurlos</b> 	<b>Beschreibung</b>							
	Radkörper: Polyamid, schwarz, Lauffläche: Elastikreifen, blau-spurlos, Rollenlager, temperaturbeständig von -20 bis +80 °C	100	34	12	44,4	160	UFR100x34- $\phi$ 12 blue	4031582070392
	125	40	12	44,4	250	UFR125x40- $\phi$ 12 blue	4031582323405	
<b>UFP blau-spurlos</b> 	<b>Beschreibung</b>							
	Radkörper: Polyamid, schwarz, Lauffläche: Elastikreifen, blau-spurlos, mit kleinem Fadenschutz, Präzisionskugellager, temperaturbeständig von -20 bis +80 °C	100	34	8,3	45	160	UFP100x34- $\phi$ 8 blue	4031582338010
	125	40	8,3	45	250	UFP125x40- $\phi$ 8 blue	4031582323351	

# ELASTECH

Leiseläufer aus Elastikgummi für höchsten Fahrkomfort

IEP



## Beschreibung

Radkörper: Aluminium,  
Lauffläche: Elastikreifen,  
aufvulkanisiert,  
Präzisionskugellager, inkl.  
Achszubehör,  
temperaturbeständig von  
- 20 bis + 85 °C

	Rad- $\phi$ [mm]	Radbreite [mm]	Achsloch- $\phi$ [mm]	Nabenlänge [mm]	Tragfähigkeit [kg]	Artikelbezeichnung	Bestellnummer
	100	40	8	45	200	IEP100x40- $\phi$ 8 HL45	4031582319668
	100	40	8	49	200	IEP100x40- $\phi$ 8 HL49	4031582319675

# ELASTECH

## Leiseläufer aus Elastikummi für höchsten Fahrkomfort

IEP, 68 Shore A



### Beschreibung

Radkörper: Aluminium, Lauffläche: Elastikreifen, aufvulkanisiert, Präzisionskugellager, temperaturbeständig von -20 bis +85 °C

	Rad-Ø [mm]	Radbreite [mm]	Achslotch-Ø [mm]	Nabenlänge [mm]	Tragfähigkeit [kg]	Artikelbezeichnung	Bestellnummer
	125	50	20	60	300 240	IEP125x50-Ø20	4031582319682
	125	50	25	60	300 240	IEP125x50-Ø25	4031582319699
	160	40	15	61	300 240	IEP160x40-Ø15	4031582339017
	160	50	20	60	350 280	IEP160x50-Ø20	4031582319705
	160	50	25	60	350 280	IEP160x50-Ø25	4031582319712
	180	50	20	60	400 320	IEP180x50-Ø20	4031582319729
	200	50	20	60	450 360	IEP200x50-Ø20	4031582319736
	200	50	25	60	450 360	IEP200x50-Ø25	4031582319743
	250	50	20	60	500 400	IEP250x50-Ø20	4031582319750
	250	50	25	60	500 400	IEP250x50-Ø25	4031582319767
	300	55	20	66	600 480	IEP300x55-Ø20	4031582319781
	300	55	25	60	600 480	IEP300x55-Ø25	4031582319774

IFP, 68 Shore A



### Beschreibung

Radkörper: Aluminium, Lauffläche: Elastikreifen, grau-spurlos, aufvulkanisiert, Präzisionskugellager, temperaturbeständig von -20 bis +85 °C



	Rad-Ø [mm]	Radbreite [mm]	Achslotch-Ø [mm]	Nabenlänge [mm]	Tragfähigkeit [kg]	Artikelbezeichnung	Bestellnummer
	125	50	20	60	300 240	IFP125x50-Ø20	4031582319798
	125	50	25	60	300 240	IFP125x50-Ø25	4031582319804
	160	50	20	60	350 280	IFP160x50-Ø20	4031582319811
	160	50	25	60	350 280	IFP160x50-Ø25	4031582319828
	200	50	20	60	450 360	IFP200x50-Ø20	4031582319835
	200	50	25	60	450 360	IFP200x50-Ø25	4031582319842
	250	50	20	60	500 400	IFP250x50-Ø20	4031582366280
	250	50	25	60	500 400	IFP250x50-Ø25	4031582366297
	300	55	25	60	600 480	IFP300x55-Ø20	4031582366303
	300	55	25	60	600 480	IFP300x55-Ø25	4031582366310

### Weitere Versionen

Auch in antistatisch und in elektrisch leitfähig verfügbar, außerdem zertifizierte ESD-konforme Räder auf Anfrage möglich.

# ELASTECH

## Leiseläufer aus Elastikummi für höchsten Fahrkomfort

		Rad- $\phi$ [mm]	Radbreite [mm]	Achslotch- $\phi$ [mm]	Nabenlänge [mm]	Tragfähigkeit [kg]	Artikelbezeichnung	Bestellnummer
 <p><b>FVP, 67 Shore A</b></p> <p><b>Beschreibung</b> Radkörper: Guss, lackiert, Lauffläche: Elastikreifen, aufgezogen, Präzisionskugellager, temperaturbeständig von -20 bis +80 °C</p>		200	75	20	90	600 500	FVP200x75- $\phi$ 20	4031582319514
		200	75	25	90	600 500	FVP200x75- $\phi$ 25	4031582365412
		250	80	25	90	810 675	FVP250x80- $\phi$ 25	4031582319521
		250	80	30	90	810 675	FVP250x80- $\phi$ 30	4031582365429
		300	85	30	90	960 800	FVP300x85- $\phi$ 30	4031582319538
 <p><b>SEP, 67 Shore A</b></p> <p><b>Beschreibung</b> Radkörper: Stahlblech, Lauffläche: Elastikreifen, schwarz, aufvulkanisiert, Präzisionskugellager, temperaturbeständig von -20 bis +80 °C</p>		160	50	20	60	540 450	SEP160x50- $\phi$ 20 HL60	4031582346664
		200	50	20	60	600 500	SEP200x50- $\phi$ 20 HL60	4031582346671
 <p><b>SFP, 67 Shore A</b></p> <p><b>Beschreibung</b> Radkörper: Stahlblech, geschweißt, lackiert, Lauffläche: Elastikreifen, grau-spurlos, aufvulkanisiert, Präzisionskugellager, temperaturbeständig von -20 bis +80 °C</p>		160	50	20	60	540 450	SFP160x50- $\phi$ 20	4031582322200
		200	50	20	60	600 500	SFP200x50- $\phi$ 20	4031582322217

# NOVATECH

## Hochbelastbare Klassiker mit gegossenem Polyurethanbelag

ETP, 92 Shore A





















### Beschreibung

Radkörper: Stahl,  
Lauffläche: Polyurethan,  
gegossen,  
Präzisionskugellager,  
Temperaturbeständigkeit  
von - 10 bis + 70 °C

	Rad- $\phi$ [mm]	Radbreite [mm]	Achsloch- $\phi$ [mm]	Nabenlänge [mm]	Tragfähigkeit [kg]	Artikelbezeichnung	Bestellnummer
	60	20	20	12	100 80	ETY060x20- $\phi$ 20 HL12	4031582318463
	60	25	20	12	140 110	ETP060x25- $\phi$ 20 HL12	4031582318470
	70	20	20	12	120 100	ETP070x20- $\phi$ 20 HL12	4031582331233
	80	20	20	14	140 110	ETP080x20- $\phi$ 20 HL14	4031582318524
	80	20	25	12	140 110	ETP080x20- $\phi$ 25 HL12	4031582365382
	80	25	20	14	160 130	ETP080x25- $\phi$ 20 HL14	4031582318531
	80	25	25	12	160 130	ETP080x25- $\phi$ 25 HL12	4031582369427
	100	20	20	14	180 140	ETP100x20- $\phi$ 20 HL14	4031582318845
	100	25	20	14	210 170	ETP100x25- $\phi$ 20 HL14	4031582318852
	100	25	25	12	210 170	ETP100x25- $\phi$ 25 HL12	4031582331288

# NOVATECH

## Hochbelastbare Klassiker mit gegossenem Polyurethanbelag

		Rad- $\phi$ [mm]	Radbreite [mm]	Achsloch- $\phi$ [mm]	Nabenlänge [mm]	Tragfähigkeit [kg]	Artikelbezeichnung	Bestellnummer
<b>ITP, 92 Shore A, ballig</b> 	<b>Beschreibung</b>							
	Radkörper: Aluminium, Lauffläche: Polyurethan, gegossen, Präzisionskugellager, temperaturbeständig von - 10 bis + 70 °C	100	40	8	49	300 240	ITP100x40- $\phi$ 8 HL49	4031582319859
		100	40	9	45	300 240	ITP100x40- $\phi$ 9 HL45 convex	4031582365399
		100	40	9	49	300 240	ITP100x40- $\phi$ 9 HL49 convex	4031582365405
		100	40	12	26	300 240	ITP100x40- $\phi$ 12 HL26 convex	4031582329759
		100	50	20	60	450 360	ITP100x50- $\phi$ 20 convex	4031582377132
		125	50	20	60	500 400	ITP125x50- $\phi$ 20 convex	4031582330458
		125	50	25	60	500 400	ITP125x50- $\phi$ 25 convex	4031582330489
		160	50	20	60	800 640	ITP160x50- $\phi$ 20 convex	4031582330502
		160	50	25	60	800 640	ITP160x50- $\phi$ 25 convex	4031582330526
		200	50	20	60	800 640	ITP200x50- $\phi$ 20 convex	4031582330540
	200	50	25	60	700 560	ITP200x50- $\phi$ 25 convex	4031582330564	
<b>ITP, 92 Shore A, flach</b> 	<b>Beschreibung</b>							
	Radkörper: Aluminium, Lauffläche: Polyurethan, gegossen, Präzisionskugellager, temperaturbeständig von - 10 bis + 70 °C	100	50	20	60	540 430	ITP100x50- $\phi$ 20 flat	4031582070309
		100	50	25	60	540 430	ITP100x50- $\phi$ 25 flat	4031582319866
		125	30	15	45	420 335	ITP125x30- $\phi$ 15 HL45 flat	4031582319873
		125	50	20	60	500 400	ITP125x50- $\phi$ 20 flat	4031582070316
		125	50	25	60	500 400	ITP125x50- $\phi$ 25 flat	4031582319880
		150	50	20	60	650 520	ITP150x50- $\phi$ 20 flat	4031582319897
		150	50	25	60	650 520	ITP150x50- $\phi$ 25 flat	4031582319903
		160	50	20	60	800 640	ITP160x50- $\phi$ 20 flat	4031582070323
		160	50	25	60	800 640	ITP160x50- $\phi$ 25 flat	4031582319910
		200	50	20	60	800 640	ITP200x50- $\phi$ 20 flat	4031582070330
	200	50	25	60	800 640	ITP200x50- $\phi$ 25 flat	4031582319927	
	250	55	20	66	1000 800	ITP250x55- $\phi$ 20 flat	4031582070347	
	250	55	25	60	1000 800	ITP250x55- $\phi$ 25 flat	4031582319934	
<b>ITP, 80 Shore A, ballig</b> 	<b>Beschreibung</b>							
	Radkörper: Aluminium, Lauffläche: PU-Soft-Belag, Polyurethan, gegossen, Präzisionskugellager, temperaturbeständig von - 10 bis + 70 °C	125	50	20	60	400 320	ITP125x50- $\phi$ 20-SH80A convex	4031582329483
		125	50	25	60	400 320	ITP125x50- $\phi$ 25-SH80A convex	4031582329506
		150	50	20	60	500 400	ITP150x50- $\phi$ 20-SH80A convex	4031582329513
		150	50	25	60	500 400	ITP150x50- $\phi$ 25-SH80A convex	4031582329537
		160	50	20	60	550 440	ITP160x50- $\phi$ 20-SH80A convex	4031582329544
		160	50	25	60	550 440	ITP160x50- $\phi$ 25-SH80A convex	4031582332179
		200	50	20	60	700 560	ITP200x50- $\phi$ 20-SH80A convex	4031582329599
		200	50	25	60	700 560	ITP200x50- $\phi$ 25-SH80A convex	4031582329605
		250	50	20	60	800 640	ITP250x50- $\phi$ 20-SH80A convex	4031582366273
	250	50	25	60	800 640	ITP250x50- $\phi$ 25-SH80A convex	4031582329629	



# NOVATECH

## Hochbelastbare Klassiker mit gegossenem Polyurethanbelag

FTP, 92 Shore A



### Beschreibung

Radkörper: Guss, lackiert, Lauffläche: Polyurethan, Präzisionskugellager, temperaturbeständig von - 10 bis + 70 °C. Sondergrößen auf Anfrage.

Rad-Ø [mm]	Radbreite [mm]	Achsloch-Ø [mm]	Nabenlänge [mm]	Tragfähigkeit [kg]	Artikelbezeichnung	Bestellnummer
100	50	20	60	540 450	FTP100x50-Ø20 HL60	4031582329391
125	50	25	60	660 550	FTP125x50-Ø25 HL60	4031582330694
150	50	20	50	840 700	FTP150x50-Ø20 HL50	4031582329438
150	50	20	60	840 700	FTP150x50-Ø20 HL60	4031582329452
150	50	25	60	840 700	FTP150x50-Ø25 HL60	4031582329476
150	60	20	60	960 800	FTP150x60-Ø20 HL60	4031582329490
150	60	25	60	960 800	FTP150x60-Ø25 HL60	4031582329520
160	50	20	60	1100 900	FTP160x50-Ø20 HL60	4031582329551
160	50	25	60	1100 900	FTP160x50-Ø25 HL60	4031582329568
200	50	20	60	1200 1000	FTP200x50-Ø20 HL60	4031582329636
200	50	25	60	1200 1000	FTP200x50-Ø25 HL60	4031582329650
200	60	20	60	1440 1200	FTP200x60-Ø20 HL60	4031582329667
200	60	25	60	1440 1200	FTP200x60-Ø25 HL60	4031582329674
200	80	25	90	1680 1400	FTP200x80-Ø25 HL90	4031582329681
250	50	20	60	1440 1200	FTP250x50-Ø20 HL60	4031582319378
250	50	25	60	1440 1200	FTP250x50-Ø25 HL60*	4031582319385
250	50	30	60	1440 1200	FTP250x50-Ø30 HL60	4031582331059
250	60	25	62	1680 1400	FTP250x60-Ø25 HL62	4031582331066
250	60	30	60	1680 1400	FTP250x60-Ø30 HL60	4031582319408
250	80	25	92	2160 1800	FTP250x80-Ø25 HL92	4031582319415
250	80	30	90	2160 1800	FTP250x80-Ø30 HL90	4031582319422
250	100	35	120	2640 2200	FTP250x100-Ø35 HL120	4031582319361
300	50	30	60	1680 1400	FTP300x50-Ø30 HL60	4031582319446
300	80	30	92	2400 2000	FTP300x80-Ø30 HL92	4031582331097
300	80	35	90	2400 2000	FTP300x80-Ø35 HL90	4031582377125
300	100	40	120	3120 2600	FTP300x100-Ø40 HL120	4031582319439
400	80	40	90	3000 2500	FTP400x80-Ø40 HL90	4031582319507
400	100	40	120	3840 3200	FTP400x100-Ø40 HL120	4031582319491

STP, 92 Shore A



### Beschreibung

Radkörper: Stahlblech, geschweißt, lackiert, Lauffläche: Polyurethan, Präzisionskugellager, temperaturbeständig von - 10 bis + 70 °C. Sondergrößen auf Anfrage.

Rad-Ø [mm]	Radbreite [mm]	Achsloch-Ø [mm]	Nabenlänge [mm]	Tragfähigkeit [kg]	Artikelbezeichnung	Bestellnummer
250	100	35	120	2640 2200	STP250x100-Ø35 HL120	4031582322231
300	100	35	120	3120 2600	STP300x100-Ø35 HL120	4031582331127
300	100	40	120	3120 2600	STP300x100-Ø40 HL120	4031582322248
400	100	40	120	3840 3200	STP400x100-Ø40 HL120	4031582322262
500	80	50	90	3840 3200	STP500x80-Ø50 HL90	4031582322293
500	100	50	120	4800 4000	STP500x100-Ø50 HL120	4031582322279
500	150	50	160	6360 5300	STP500x150-Ø50 HL160	4031582322286

# NOVATECH

## Hochbelastbare Klassiker mit gegossenem Polyurethanbelag

ITB, 92 Shore A



### Beschreibung

Radkörper: Aluminium,  
Passfedernut nach DIN  
6885, Lauffläche:  
Polyurethan,  
temperaturbeständig von  
- 10 bis + 70 °C

	Rad- $\phi$ [mm]	Radbreite [mm]	Achsloch- $\phi$ [mm]	Nabenlänge [mm]	Tragfähigkeit [kg]	Artikelbezeichnung	Bestellnummer
	125	50	17	54	500 400	ITB125x50- $\phi$ 17 H7	4031582397888
	125	50	20	54	500 400	ITB125x50- $\phi$ 20 H7	4031582397871
	125	50	25	54	500 400	ITB125x50- $\phi$ 25 H7	4031582397895
	160	50	20	54	800 640	ITB160x50- $\phi$ 20 H7	4031582397901
	160	50	25	54	800 640	ITB160x50- $\phi$ 25 H7	4031582397918
	160	50	30	54	800 640	ITB160x50- $\phi$ 30 H7	4031582397925
	200	50	20	54	960 800	ITB200x50- $\phi$ 20 H7	4031582397949
	200	50	25	54	960 800	ITB200x50- $\phi$ 25 H7	4031582397956
	200	50	30	54	960 800	ITB200x50- $\phi$ 30 H7	4031582397963
	200	50	35	54	960 800	ITB200x50- $\phi$ 35 H7	4031582397932
	250	55	25	60	1200 1000	ITB250x55- $\phi$ 25 H7	4031582397987
	250	55	30	60	1200 1000	ITB250x55- $\phi$ 30 H7	4031582397970
	250	55	35	60	1200 1000	ITB250x55- $\phi$ 35 H7	4031582397994

# NOVATECH

## Hochbelastbare Klassiker mit gegossenem Polyurethanbelag

ETP



### Beschreibung

Radkörper: Stahl,  
Lauffläche: Polyurethan,  
92 Shore A, gegossen,  
Präzisionskugellager,  
temperaturbeständig von  
- 10 bis + 70 °C

	Rad-Ø [mm]	Radbreite [mm]	Achslotch-Ø [mm]	Nabenlänge [mm]	Lager-Typ [Nr.]	Tragfähigkeit [kg]	Artikelbezeichnung	Bestellnummer
	75	40	20	40	6204ZV	350	ETP075x40-Ø20 HL40	4031582318487
	75	50	25	50	6005	550	ETP075x50-Ø25 HL50	4031582340136
	75	62	20	62	6204	550	ETP075x62-Ø20 HL62	4031582318494
	80	34	12	32	6201	200	ETP080x34-Ø12 HL32	4031582329353
	80	40	20	40	6204	500	ETP080x40-Ø20 HL40	4031582318555
	80	54	20	54	6204	500	ETP080x54-Ø20 HL54	4031582318562
	80	54	20	60	6204ZV	500	ETP080x54-Ø20 HL60	4031582318579
	80	60	20	60	6204	500	ETP080x60-Ø20 HL60	4031582318586
	80	70	20	70	6204	700	ETP080x70-Ø20 HL70	4031582318623
	82	34	12	34	6201	400	ETP082x34-Ø12 HL32	4031582318661
	82	60	20	62	6204ZV	600	ETP082x60-Ø20 HL62	4031582318678
	82	62	20	62	6204	600	ETP082x62-Ø20 HL62	4031582318685
	82	70	20	70	6204	700	ETP082x70-Ø20 HL70	4031582318715
	82	76	20	76	6204	700	ETP082x76-Ø20 HL76	4031582318722
	82	76	20	83	6204ZV	700	ETP082x76-Ø20 HL83	4031582383836
	82	100	20	96	6204	800	ETP082x100-Ø20 HL96	4031582318647
	82	100	20	100	6204	800	ETP082x100-Ø20 HL100	4031582329308
	85	60	20	60	6204	600	ETP085x60-Ø20 HL60	4031582369441
	85	70	20	62	6204	700	ETP085x70-Ø20 HL62	4031582318753
	85	70	20	70	6204	700	ETP085x70-Ø20 HL70	4031582369458
	85	75	20	75	6204	700	ETP085x75-Ø20 HL75	4031582318777
	85	80	20	80	6204	800	ETP085x80-Ø20 HL80	4031582330304
	85	90	17	90	6303	800	ETP085x90-Ø17 HL90	4031582369465
	85	90	20	82	6204	800	ETP085x90-Ø20 HL82	4031582318814
	85	95	20	95	6204	900	ETP085x95-Ø20 HL95	4031582318821
	85	100	20	100	6204	900	ETP085x100-Ø20 HL100	4031582318739
	85	115	30	115	6006	850	ETP085x115-Ø30 HL115	4031582330380
	95	40	20	45	6204ZV	400	ETP095x40-Ø20 HL45	4031582330403
	100	40	25	40	6205	500	ETP100x40-Ø25 HL40	4031582318869
	120	50	25	50	6304	600	ETP120x50-Ø25 HL50	4031582369489

# NOVATECH

## Hochbelastbare Klassiker mit gegossenem Polyurethanbelag

Radkörper ETP



### Beschreibung

Radkörper: Stahl,  
Lauffläche: Polyurethan,  
92 Shore A, gegossen,  
temperaturbeständig von  
- 10 bis + 70 °C

Rad-Ø [mm]	Radbreite [mm]	Nabenlänge [mm]	Kugellagersitz [mm]	Tragfähigkeit [kg]	Artikelbezeichnung	Bestellnummer
75	40	40	Ø47x14	350	RK.ETP075x40-Ø47x14	4031582330007
75	50		Ø47x12	500	RK.ETP075x50-Ø47x12	4031582369496
75	60		Ø47x14	550	RK.ETP075x60-Ø47x14	4031582369502
75	62	62	Ø47x14	550	RK.ETP075x62-Ø47x14	4031582330014
75	80		Ø47x14	700	RK.ETP075x80-Ø47x14	4031582369519
75	95		Ø47x14	550	RK.ETP075x95-Ø47x14	4031582330052
78	78		Ø47x16	700	RK.ETP078x78-Ø47x16	4031582330069
80	40		Ø47x14	500	RK.ETP080x40-Ø47x14	4031582330090
80	54		Ø47x12,5	500	RK.ETP080x54-Ø47x12,5	4031582330250
80	54		Ø47x14	500	RK.ETP080x54-Ø47x14	4031582330113
80	60		Ø47x12	500	RK.ETP080x60-Ø47x12	4031582330120
80	60		Ø47x14	500	RK.ETP080x60-Ø47x14	4031582330137
80	62		Ø47x18	600	RK.ETP080x62-Ø47x18	4031582369526
80	70	70	Ø47x14	700	RK.ETP080x70-Ø47x14	4031582330168
80	75		Ø47x14	700	RK.ETP080x75-Ø47x14	4031582369533
82	60	60	Ø47 x 14	600	RK.ETP082x60-Ø47x14	4031582330366
82	62		Ø47x13	600	RK.ETP082x62-Ø47x13	4031582330397
82	62		Ø47x14	600	RK.ETP082x62-Ø47x14	4031582330410
82	66		Ø47x16	700	RK.ETP082x66-Ø47x16	4031582330441
82	68		Ø47x12	700	RK.ETP082x68-Ø47x12	4031582369540
82	70	70	Ø47x14	700	RK.ETP082x70-Ø47x14	4031582330519
82	70		Ø47x16	700	RK.ETP082x70-Ø47x16	4031582330533
82	70		Ø47x18	700	RK.ETP082x70-Ø47x18	4031582330571
82	90	90	Ø47x14	750	RK.ETP082x90-Ø47x14	4031582330625
82	96		Ø52x14	750	RK.ETP082x96-Ø52x14	4031582330656
82	100		Ø47x12	800	RK.ETP082x100-Ø47x12	4031582369557
82	100	100	Ø47x14	800	RK.ETP082x100-Ø47x14	4031582330663
82	100		Ø47x16	800	RK.ETP082x100-Ø47x16	4031582330670
85	60		Ø47x14	600	RK.ETP085x60-Ø47x14	4031582330717
85	70		Ø47x14	700	RK.ETP085x70-Ø47x14	4031582330762
85	75		Ø47x14	800	RK.ETP085x75-Ø47x14	4031582330793
85	75		Ø47x15	700	RK.ETP085x75-Ø47x15	4031582330809
85	80		Ø47x14	800	RK.ETP085x80-Ø47x14	4031582328905
85	80		Ø47x15,5	800	RK.ETP085x80-Ø47x15,5	4031582369571
85	90		Ø47x14	800	RK.ETP085x90-Ø47x14	4031582329001
85	90		Ø47x18	800	RK.ETP085x90-Ø47x18	4031582329018
85	95		Ø47x14	900	RK.ETP085x95-Ø47x14	4031582329025
85	100		Ø47x14	900	RK.ETP085x100-Ø47x14	4031582329049
90	42	42	Ø47x14	450	RK.ETP090x42-Ø47x14	4031582329162
100	40		Ø47x14	500	RK.ETP100x40-Ø47x14	4031582369588
100	40		Ø52x15	500	RK.ETP100x40-Ø52x15	4031582329223
120	50		Ø52x15	600	RK.ETP120x50-Ø52x15	4031582369595

# NOVATECH

## Hochbelastbare Klassiker mit gegossenem Polyurethanbelag

Räder



Passend für	Rad- $\varnothing$ [mm]	Radbreite [mm]	Achsloch- $\varnothing$ [mm]	Nabenlänge [mm]	Dichtungstyp	Tragfähigkeit [kg]	Artikelbezeichnung	Bestellnummer
Linde	80	70	20	75	A	700	ETX080x70- $\varnothing$ 20 HL75-A	4031582332001
Linde	80	80	12	85	A	700	ETX080x80- $\varnothing$ 12 HL85-A	4031582329957
Linde	80	80	20	85	A	700	ETX080x80- $\varnothing$ 20 HL85-A	4031582329964
Jungheinrich/MIC	82	70	17	75	B	700	ETX082x70- $\varnothing$ 17 HL75-B	4031582331936
Jungheinrich/MIC	82	70	20	72	B	700	ETX082x70- $\varnothing$ 20 HL72-B	4031582331899
Jungheinrich/MIC	82	95	20	99,7	B	770	ETX082x95- $\varnothing$ 20 HL99,7-B	4031582331905
Jungheinrich/MIC	82	100	20	102	B	800	ETX082x100- $\varnothing$ 20 HL102-B	4031582331912
Still,Jungh/MIC	85	60	17	62	B	600	ETX085x60- $\varnothing$ 17 HL62-B	4031582332148
Linde	85	60	20	65	A	600	ETX085x60- $\varnothing$ 20 HL65-A	4031582330847
Linde	85	70	12	75	A	700	ETX085x70- $\varnothing$ 12 HL75-A	4031582330854
Jungheinrich/MIC	85	70	12	75	B	700	ETX085x70- $\varnothing$ 12 HL75-B	4031582331929
Linde	85	70	20	75	A	700	ETX085x70- $\varnothing$ 20 HL75-A	4031582330861
BT	85	70	20	75	F	700	ETX085x70- $\varnothing$ 20 HL75-F	4031582339505
Still,Jungh/MIC	85	75	20	80	F	800	ETX085x75- $\varnothing$ 20 HL80-F	4031582332032
Jungheinrich/MIC	85	75	20	82	A	800	ETX085x75- $\varnothing$ 20 HL82-A	4031582331875
Linde	85	80	12	85	B	800	ETX085x80- $\varnothing$ 12 HL85-B	4031582369670
Linde	85	80	20	85	A	800	ETX085x80- $\varnothing$ 20 HL85-A	4031582330908
Still,Jungh/MIC	85	80	20	85	F	800	ETX085x80- $\varnothing$ 20 HL85-F	4031582332018
Linde	85	80	25	85	A	800	ETX085x80- $\varnothing$ 25 HL85-A	4031582330915
Linde	85	85	12	90	A	800	ETX085x85- $\varnothing$ 12 HL90-A	4031582330922
Jungheinrich	85	85	20	90	F	800	ETX085x85- $\varnothing$ 20 HL90-F	4031582369625
Jungheinrich	85	85	20	95	F	800	ETX085x85- $\varnothing$ 20 HL95-F	4031582369649
Linde/MIC	85	85	25	90	A	800	ETX085x85- $\varnothing$ 25 HL90-A	4031582331868
Jungheinrich	85	85	25	90	F	800	ETX085x85- $\varnothing$ 25 HL90-F	4031582369632

# NOVATECH

## Hochbelastbare Klassiker mit gegossenem Polyurethanbelag

















Räder



Passend für	Rad- $\varnothing$ [mm]	Radbreite [mm]	Achsloch- $\varnothing$ [mm]	Nabenlänge [mm]	Dichtungstyp	Tragfähigkeit [kg]	Artikelbezeichnung	Bestellnummer
Linde	85	95	20	100	A	1000	ETX085x95- $\varnothing$ 20 HL100-A	4031582330946
BT	85	95	20	100	F	1000	ETX085x95- $\varnothing$ 20 HL100-F	4031582339598
Linde/MIC	85	95	25	100	A	1000	ETX085x95- $\varnothing$ 25 HL100-A	4031582330953
Linde/MIC	85	100	20	105	A	1000	ETX085x100- $\varnothing$ 20 HL105-A	4031582330960
Linde/MIC	85	100	25	105	A	1000	ETX085x100- $\varnothing$ 25 HL105-A	4031582330977
Jungheinrich	85	100	25	105	F	1000	ETX085x100- $\varnothing$ 25 HL105-F	4031582369656
Linde	85	105	12	110	A	1000	ETX085x105- $\varnothing$ 12 HL110-A	4031582330984
Linde	85	105	20	110	A	1000	ETX085x105- $\varnothing$ 20 HL110-A	4031582330991
Still,Jungh/MIC	85	105	25	110	F	1000	ETX085x105- $\varnothing$ 25 HL110-F	4031582340013
Linde	85	110	25	115	A	1000	ETX085x110- $\varnothing$ 25 HL115-A	4031582331004
Jungheinrich	85	110	25	115	F	1000	ETX085x110- $\varnothing$ 25 HL115-F	4031582369663

# ULTRATECH

Herausragende Performance durch Premium-Polyurethan













		Rad- $\phi$ [mm]	Radbreite [mm]	Achslotch- $\phi$ [mm]	Nabenlänge [mm]	Tragfähigkeit [kg]	Artikelbezeichnung	Bestellnummer
<b>ICP</b> 	<b>Beschreibung</b>							
	Radkörper aus Aluminium, Lauffläche aus gegossenem Polyurethan, Ultratech, besonders geeignet für höhere Geschwindigkeiten von bis zu 16 km/h, Präzisionskugellager	160	50	20	60	800 640	ICP160x50- $\phi$ 20	4031582445176
		200	50	20	60	800 640	ICP200x50- $\phi$ 20	4031582445183
<b>ICP soft</b> 	<b>Beschreibung</b>							
	Radkörper aus Aluminium, Lauffläche aus gegossenem Polyurethan, Ultratech, besonders geeignet für höhere Geschwindigkeiten von bis zu 16 km/h, Präzisionskugellager	160	50	20	60	800 640	ICP160x50- $\phi$ 20 soft	4031582445084
		200	50	20	60	800 640	ICP200x50- $\phi$ 20 soft	4031582445114
<b>FCP</b> 	<b>Beschreibung</b>							
	Radkörper aus Gusseisen, Lauffläche aus gegossenem Polyurethan, Ultratech, besonders geeignet für höhere Geschwindigkeiten von bis zu 16 km/h, Präzisionskugellager	160	50	20	60	800 640	FCP160x50- $\phi$ 20	4031582445152
		200	50	20	60	800 640	FCP200x50- $\phi$ 20	4031582445169

## Weitere Versionen

Andere Radgrößen und Shorehärten auf Anfrage verfügbar.

# ULTRATECH PLUS

## Herausragende Performance durch Premium-Polyurethan

		Rad- $\phi$ [mm]	Radbreite [mm]	Achslotch- $\phi$ [mm]	Nabenlänge [mm]	Tragfähigkeit [kg]	Artikelbezeichnung	Bestellnummer
<b>ICP plus</b> 	<b>Beschreibung</b>							
	Radkörper aus Aluminium, Lauffläche aus gegossenem premium Polyurethan, Ultratech, besonders geeignet für höhere Geschwindigkeiten von bis zu 16 km/h, Präzisionskugellager	160	50	20	60	800 640	ICP160x50- $\phi$ 20 plus	4031582445145
		200	50	20	60	800 640	ICP200x50- $\phi$ 20 plus	4031582445091
<b>FCP plus</b> 	<b>Beschreibung</b>							
	Radkörper aus Gusseisen, Lauffläche aus gegossenem premium Polyurethan, Ultratech, besonders geeignet für höhere Geschwindigkeiten von bis zu 16 km/h, Präzisionskugellager	160	50	20	60	800 640	FCP160x50- $\phi$ 20 plus	4031582445190
		200	50	20	60	800 640	FCP200x50- $\phi$ 20 plus	4031582445206

### Weitere Versionen

Andere Radgrößen und Shorehärten auf Anfrage verfügbar.



# SPEZIELLE LÖSUNGEN

## Hitzebeständige Räder

		Rad- $\phi$ [mm]	Radbreite [mm]	Achslotch- $\phi$ [mm]	Nabenlänge [mm]	Tragfähigkeit [kg]	Artikelbezeichnung	Bestellnummer
IDG hitzebeständig	<p><b>Beschreibung</b></p> <p>Radkörper: Aluminium, Lauffläche: hitzebeständiger Silikongummi, dämpfend, Trockenlagerbuchse, temperaturbeständig von -30 bis +250 °C.</p> 	100	35	8	45,5	80	IDG100x35- $\phi$ 8	4031582347203
BOG hitzebeständig	<p><b>Beschreibung</b></p> <p>Rad aus hitzebeständigem, duroplastischem Kunststoff, Trockenlagerbuchse, temperaturbeständig von -40 bis +280 °C.</p> 	100	35	8	45,5	125	BOG100x35- $\phi$ 8	4031582347227
IOG hitzebeständig	<p><b>Beschreibung</b></p> <p>Rad aus Aluminium, Trockenlagerbuchse, temperaturbeständig von -40 bis +280 °C.</p> 	100	35	8,4	45	125	IOG100x35- $\phi$ 8	4031582347234
WOG hitzebeständig	<p><b>Beschreibung</b></p> <p>Rad für Heißdampfsterilisation Rad aus hitzebeständigem Kunststoff, schwarz, Gleitlager, temperaturbeständig von -40 bis +200 °C</p> 	75	25	8	27	50	WOG075x25- $\phi$ 8 HL27	4031582382884
		75	25	8	31,8	50	WOG075x25- $\phi$ 8 HL31,8	4031582382891



# UNSER ZUBEHÖR

# ZUBEHÖR

## Befestigungen

### Material

Für Möbelrollen mit Rückenloch-Ø 8 mm





	Plattenabmessung [mm]	Plattenlochanstand [mm]	Plattenloch [mm]	Gewindestift [mm]	Bauhöhe [mm]	Tragfähigkeit [kg]	Artikelbezeichnung	Bestellnummer
<b>Stift mit Platte</b>								
	30 x 30	20 x 20	4,4		10	40	P41-30x30 / 8	4031582320237
	38 x 38	27 x 27	5		10	40	P41-38x38 / 8	4031582320268
	42 x 42	32 x 32	5		10	40	P41-42x42 / 8	4031582320305
<b>Stift mit U-Platte</b>								
	40 x 15	32	4		8	40	P10-40x15 / 8	4031582338089
	40 x 16	32	4		8	40	P10-40x16 / 8	4031582320107
	40 x 17	32	4		8	40	P10-40x17 / 8	4031582320114
	40 x 18	32	4		8	40	P10-40x18 / 8	4031582338096
	40 x 19	32	4		8	40	P10-40x19 / 8	4031582320121
	40 x 20	32	4		8	40	P10-40x20 / 8	4031582338102
	40 x 21	32	4		8	40	P10-40x21 / 8	4031582338119
	40 x 22	32	4		8	40	P10-40x22 / 8	4031582320138
	40 x 25	32	4		8	40	P10-40x25 / 8	4031582320145
<b>Stift mit L-Platte</b>								
	40 x 16	32	4		8	40	P11-40x16 / 8	4031582320169
	40 x 17	32	4		8	40	P11-40x17 / 8	4031582320176
	40 x 19	32	4		8	40	P11-40x19 / 8	4031582320183
	40 x 22	32	4		8	40	P11-40x22 / 8	4031582320190
	40 x 25	32	4		8	40	P11-40x25 / 8	4031582320206
<b>Stift mit Gewinde</b>								
				M 6 x 12	6	40	S70-6x12 / 8	4031582321999
				M 6 x 25	6	40	S70-6x25 / 8	4031582322002
				M 8 x 10	6	40	S70-8x10 / 8	4031582322019
				M 8 x 12	6	40	S70-8x12 / 8	4031582322026
				M 8 x 15	6	40	S70-8x15 / 8	4031582322040
				M 8 x 25	6	40	S70-8x25 / 8	4031582322064
				M 8 x 34	6	40	S70-8x34 / 8	4031582322071
				M 10 x 10	6	40	S70-10x10 / 8	4031582321869
				M 10 x 15	6	40	S70-10x15 / 8	4031582321890
				M 10 x 25	6	40	S70-10x25 / 8	4031582321920

# ZUBEHÖR

## Befestigungen

### Material

Für Möbelrollen mit Rückenloch-Ø 8 mm





	Zapfenlänge [mm]	Zapfen-Ø [mm]	Bund-Ø [mm]	Bundstift [mm]	Bauhöhe [mm]	Tragfähigkeit [kg]	Artikelbezeichnung	Bestellnummer
<b>Stift mit Bund</b>				7 x 36	4	30	B20-7x36 / 8	4031582317664
								
<b>Kunststoffhülse, rund</b>								
	29	10	18		3,5	30	R20-10x29 / 7 without rips	4031582321524
	27	12	17		5,5	30	R20-12x27 / 7	4031582321555
	27	13	17		5,5	30	R20-13x27 / 7	4031582321579
	27	14	17		5,5	30	R20-14x27 / 7	4031582321586
	27	16	20		5,5	30	R20-16x27 / 7	4031582321593
	27	18	20		5,5	30	R20-18x27 / 7	4031582321616
	27	20	23,5		5,5	30	R20-20x27 / 7	4031582321623
	27	23	25		5,5	30	R20-23x27 / 7	4031582321630
<b>Stift mit Klemmring</b>				8 x 33		40	B11-8x33 / 8	4031582317640
								
<b>Zinkdruckgusschülse, rund</b>								
	26	13	20		2	80	R21-13x26 / 8	4031582321661

# ZUBEHÖR

## Befestigungen

### Material

Für Möbelrollen mit Rückenloch-Ø 8 mm





	Bund-Ø [mm]	Gewindestift [mm]	Bauhöhe [mm]	Tragfähigkeit [kg]	Artikelbezeichnung	Bestellnummer
<b>Stift mit Klemmring und Bund</b> 		11 x 20	4,5	40	B10-11x20 / 8	4031582317596
<b>Stift, geriffelt, für Kunststoffe</b> 	13	8 x 10	3,5	40	R10-8x10 / 8	4031582351408
	13	8 x 20	3,5	40	R10-8x20 / 8	4031582321470
	13	8 x 28	3,5	40	R10-8x28 / 8	4031582321487
<b>Stift mit Gewinde, für Profile nach DIN 1998</b> 		25 x 51	8	40	S10-7x25 / 8	4031582321852
		M 10 x 10	6	40	S70-10x10 / 8	4031582321869
		M 10 x 15	6	40	S70-10x15 / 8	4031582321890
		M 10 x 25	6	40	S70-10x25 / 8	4031582321920
		M 6 x 12	6	40	S70-6x12 / 8	4031582321999
		M 6 x 25	6	40	S70-6x25 / 8	4031582322002
		M 8 x 10	6	40	S70-8x10 / 8	4031582322019
		M 8 x 12	6	40	S70-8x12 / 8	4031582322026
		M 8 x 15	6	40	S70-8x15 / 8	4031582322040
		M 8 x 25	6	40	S70-8x25 / 8	4031582322064
		M 8 x 34	6	40	S70-8x34 / 8	4031582322071

# ZUBEHÖR

## Befestigungen

### Material

Für Möbelrollen mit Rückenloch-Ø 10 mm

	Plattenabmessung [mm]	Plattenlochatstand [mm]	Plattenloch [mm]	Gewindestift [mm]	Bauhöhe [mm]	Tragfähigkeit [kg]	Artikelbezeichnung	Bestellnummer
<b>Stift mit Platte</b>								
	60 x 60	48/38 x 48/38	6,3	12	80		P40-60x60 / 10	4031582324556
	38 x 38	27 x 27	5		60		P41-38x38 / 10	4031582320244
	42 x 42	32 x 32	5		60		P41-42x42 / 10	4031582320275
	65 x 65	47/42 x 47/42	6		12	80	P41-65x65 / 10	4031582320312
<b>Stift mit Gewinde</b>								
				M 8 x 15	6	50	S70-8x15 / 10	4031582322033
				M 10 x 10	6	80	S70-10x10 / 10	4031582338126
				M 10 x 15	6	80	S70-10x15 / 10	4031582321876
				M 10 x 25	6	80	S70-10x25 / 10	4031582321906
				M 10 x 35	6	80	S70-10x35 / 10	4031582321937
				M 10 x 50	6	80	S70-10x50 / 10	4031582321944
			M 10 x 78	9	80	S73-10x78 / 10	4031582321975	
<b>Stift mit Klemmring und Bund</b>								
				10 x 22	4,5	60	B10-10x22 / 10	4031582317572
				11 x 20	4,5	60	B10-11x20 / 10	4031582317589
				11 x 30	4,5	60	B10-11x30 / 10	4031582317602
				9 x 24	4	60	B10-9x24 / 10	4031582338638
				10 x 22	4,5	60	B10-10x20 / 10	4031582438048
				11x20	4,5	60	B40 - 11x20 / 10	4031582418002
<b>Stift mit Klemmring</b>								
				10 x 33		80	B11-10x33 / 10	4031582317626

#### Stift mit Kunststoffklemmring und Bund

B40 ist eine geräuschreduzierende Version.





# ZUBEHÖR

## Befestigungen

### Material

Für Möbelrollen mit Rückenloch-Ø 11 mm

	Plattenabmessung [mm]	Plattenlochanstand [mm]	Plattenloch [mm]	Gewindestift [mm]	Bauhöhe [mm]	Tragfähigkeit [kg]	Artikelbezeichnung	Bestellnummer
<b>Stift mit Platte</b>								
	60 x 60	48/38 x 48/38	6,3		13,5	80	P40-60x60 / 11	4031582324563
	42 x 42	32 x 32	5		12	80	P41-42x42 / 11	4031582320282
	65 x 65	47/42 x 47/42	6		12	100	P41-65x65 / 11	4031582320329
<b>Stift mit Gewinde</b>								
				M 8 x 25	6	100	S70-8x25 / 11	4031582322057
				M 10 x 15	6	100	S70-10x15 / 11	4031582321883
				M 10 x 25	6	100	S70-10x25 / 11	4031582321913
				M 10 x 50	9	100	S70-10x50 / 11	4031582321951
				M 10 x 70	9	100	S70-10x70 / 11	4031582321968
				M 12 x 25	9	100	S70-12x25 / 11	4031582321982
<b>Stift mit Klemmring und Bund</b>								
				11 x 30	4	100	B10-11x30 / 11	4031582338133



# ZUBEHÖR

## Befestigungen

### Material

Für Möbelrollen mit Befestigung B10-11x30

Für Apparaterollen mit Befestigung B10-11x31



	Zapfenlänge [mm]	Zapfen-Ø [mm]	Bund-Ø [mm]	Bauhöhe [mm]	Tragfähigkeit [kg]	Artikelbezeichnung	Bestellnummer
<b>Rohreinsteckhülsen, rund</b> 		14	18	36	40	R20-14x36 / 11	4031582090079
		15	18	36	40	R20-15x36 / 11	4031582090086
		16	18	36	40	R20-16x36 / 11	4031582090093
		17	19	36	40	R20-17x36 / 11	4031582090109
		18	20	36	40	R20-18x36 / 11	4031582090116
		19	21	36	40	R20-19x36 / 11	4031582090123
		20	21	36	40	R20-20x36 / 11	4031582324570
		22	25	36	40	R20-22x36 / 11	4031582090130
		23	26	36	40	R20-23x36 / 11	4031582090147
<b>Rohreinsteckhülsen, vierkant</b> 		16	20	36	40	R40-16x16 / 11	4031582090154
		17	19	36	40	R40-17x17 / 11	4031582090161
		18	20	36	40	R40-18x18 / 11	4031582090178
		21	23,5	36	40	R40-21x21 / 11	4031582090185
		22	24,5	36	40	R40-22x22 / 11	4031582090192
		23	25,5	36	40	R40-23x23 / 11	4031582090208
		26	30	36	40	R40-26x26 / 11	4031582090215
<b>Rohreinsteckhülsen, rund, für Holzmöbel</b> 		15		36	40	H40-15 / 11	4031582319620
<b>Rohreinsteckhülse, rund, für Rundrohre oder Holzmöbel</b> 	29	10	18	3,5	30	R20-10x29 / 7 without rips	4031582321524
	27	12	17	5,5	30	R20-12x27 / 7	4031582321555
	27	13	17	5,5	30	R20-13x27 / 7	4031582321579
	27	14	17	5,5	30	R20-14x27 / 7	4031582321586
	27	16	20	5,5	30	R20-16x27 / 7	4031582321593
	27	18	20	5,5	30	R20-18x27 / 7	4031582321616
	27	20	23,5	5,5	30	R20-20x27 / 7	4031582321623
	27	23	25	5,5	30	R20-23x27 / 7	4031582321630

# ZUBEHÖR

## Befestigungen

### Material

Für Apparaterollen mit Befestigung R05



	Zapfenlänge [mm]	Zapfen- $\varnothing$ [mm]			Artikelbezeichnung	Bestellnummer
Adapterhülse, rund 	62	18			R08- $\varnothing$ 22,5- $\varnothing$ 18	4031582321425
	62	18			R08- $\varnothing$ 22- $\varnothing$ 18	4031582321432
	45	22			R08- $\varnothing$ 28- $\varnothing$ 22	4031582321449
	62	18			R08- $\varnothing$ 30- $\varnothing$ 18	4031582321456
	45	22			R08- $\varnothing$ 30- $\varnothing$ 22	4031582321463
Adapterhülse, vierkant 	62	18			R48-22,5- $\varnothing$ 18	4031582321739
	62	18			R48-27,5- $\varnothing$ 18	4031582321746
	45	22			R48-27- $\varnothing$ 22	4031582321753
	45	22			R48-32- $\varnothing$ 22	4031582321760
	45	28			R48-32- $\varnothing$ 28	4031582321777
	45	28			R48-33,65- $\varnothing$ 28	4031582321784
	60	22			R48-36- $\varnothing$ 22	4031582321791
	60	28			R48-36- $\varnothing$ 28	4031582321807

# ZUBEHÖR

## Befestigungen

### Material

Für Möbelrollen mit L51-10 Schnäpperloch-Befestigung

	Expander- $\phi$ [mm]	Artikelbezeichnung	Bestellnummer
<b>Expander, rund</b> 	19 - 21,5	R07- $\phi$ 19-21,5	4031582321371
	21,5 - 24	R07- $\phi$ 21,5-24	4031582321388
	24 - 27	R07- $\phi$ 24-27	4031582321395
	27 - 30	R07- $\phi$ 27-30	4031582321401
	31 - 35	R07- $\phi$ 31-35	4031582321418
<b>Expander, quadratisch</b> 	21,5 - 24	R47-21,5-24	4031582321685
	24 - 27	R47-24-27	4031582321692
	27 - 30	R47-27-30	4031582321708
	32 - 35	R47-32-35	4031582321715
	36 - 40	R47-36-40	4031582321722

# MÖGLICHKEITEN ZUR ZENTRALFESTSTELLUNG

Wir bieten Ihnen eine praktische Systemlösung mit allen technischen Komponenten der Zentralfeststellung. Bitte kontaktieren Sie uns für weitere Beratung.



## Schalthebel

Zur Verbindung der Übertragungsstange vom Fußende zum Kopfende. Dieser ist in drei verschiedenen Größen erhältlich.

## Profilstange

Auf Anfrage in verschiedenen Längen erhältlich.



Lagerbuchse



## Optional: Adapter für Kundenhebel

Runder Adapter zur Installation von Kundenhebeln.

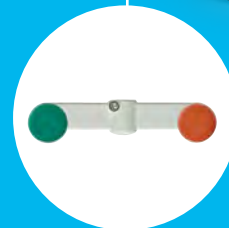

## TENTE Hebel

Alle Schalthebel werden mit einer Schraube aus Edelstahl geliefert. Sie sind als Einzel- oder Doppelhebel für die rechte und linke Seite erhältlich. Die Stopfen bieten wir in verschiedenen Farben an.

# ZUBEHÖR

## Technische Zeichnungen für Befestigungen von zentralfeststellbaren Bettenrollen

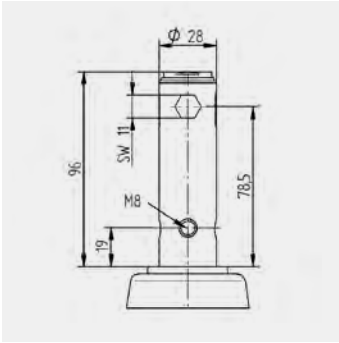

**Befestigung  
R 26 - 28 S 45 M 8**  
Standard

Rohrbefestigung für Rohrrinnenmaß 28 mm, Gewindeloch M 8 zur Befestigung mit zwei Schrauben in Fahrtrichtung, 19 mm vom Rohrende, Schaltnockenbohrung quer zur Fahrtrichtung.

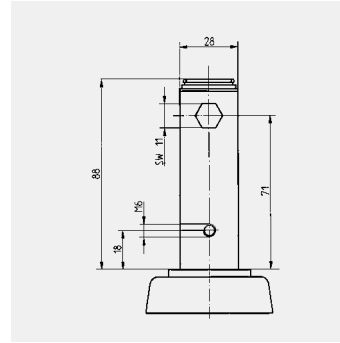

**Befestigung  
R 36 - 28 S 45 M 6**  
Sonderausführung

Rohrbefestigung für Rohrrinnenmaß 28 mm, Gewindeloch M 6 zur Befestigung mit zwei Schrauben quer zur Fahrtrichtung, 18 mm vom Rohrende, Schaltnockenbohrung quer zur Fahrtrichtung.

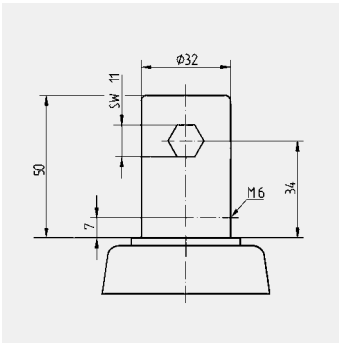

**Befestigung  
R 36 - 32 S 30 M 6**  
Standard

Rohrbefestigung für Rohrrinnenmaß 32 mm, Gewindeloch M 6 zur Befestigung mit zwei Schrauben in Fahrtrichtung, 7 mm vom Rohrende, Schaltnockenbohrung quer zur Fahrtrichtung.

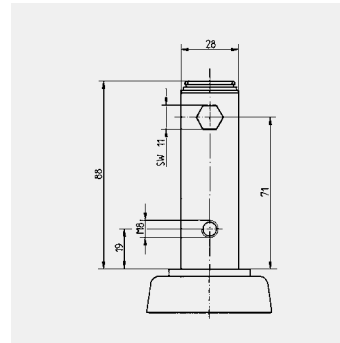

**Befestigung  
R 36 - 28 S 45 M 8**  
Sonderausführung

Rohrbefestigung für Rohrrinnenmaß 28 mm, Gewindeloch M 8 zur Befestigung mit zwei Schrauben quer zur Fahrtrichtung, 19 mm vom Rohrende, Schaltnockenbohrung quer zur Fahrtrichtung.

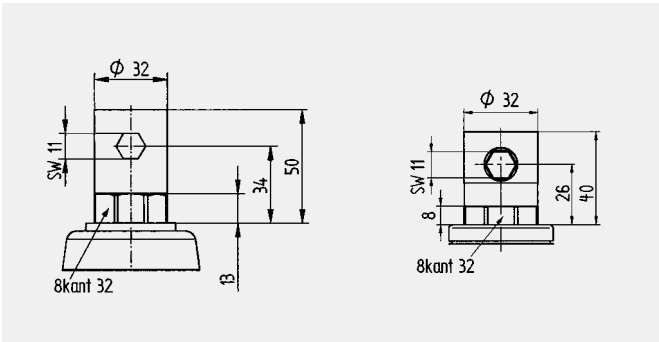

**R 36-34 und R 36 XS**

Rohrbefestigung für Rohrrinnenmaß 32 mm.

**Vorteile:**

- Die Verdrehsicherung erfolgt über ein 8-kant-Profil.
- Die vertikale Fixierung übernimmt die 6-kant-Schaltstange.
- Fixierung am Bettrahmen durch Stecksystem.
- Befestigungsschrauben entfallen.

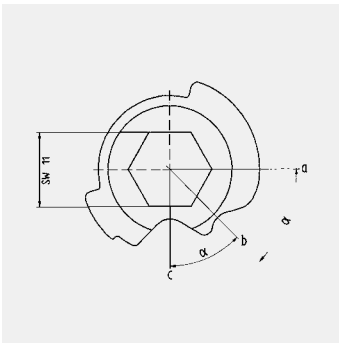

**Schaltstellungen**

- totalfestgestellt
- lose
- richtungsfestgestellt

**Schaltwinkeloptionen  $\alpha$**



- 2 x 45° oder  
2 x 30°

# ZUBEHÖR

## Hebel und Adapter für Bettenrollen

### Material

Glasfaserverstärktes Polyamid, alle Hebel werden mit rostfreier Montageschraube geliefert, für Sechskantstangen, für zentralfeststellbare Rollensysteme

	Artikelbezeichnung	Bestellnummer
	Double Lever 30 - grey	4031582338195
	Double Lever 30 - silver	4031582338164
	Double Lever 45 left - grey	4031582338171
	Double Lever 45 left - silver	4031582338140
	Double Lever 45 right - grey	4031582338188
	Double Lever 45 right - silver	4031582338157
	Lever 30 - grey	4031582338256
	Lever 30 - silver	4031582338225
	Lever 45 left - grey	4031582338232
	Lever 45 left - silver	4031582338201
	Lever 45 right - grey	4031582338249
	Lever 45 right - silver	4031582338218
	Lever 180 30 - grey	4031582338263
	Lever 180 30 - silver	4031582338270

Double Lever

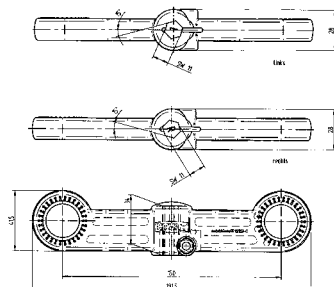

Lever

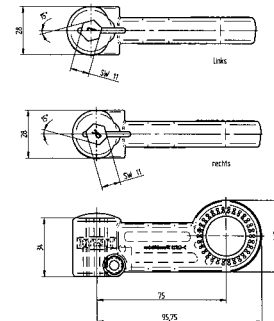

**Stopfen rot**  
EAN-Code:  
4031582338607



**Stopfen grün**  
EAN-Code:  
4031582338614



**Stopfen schwarz**  
EAN-Code:  
4031582338621



**Beispiel**  
Für alle Tritthebel sind zusätzlich farbige Stopfen lieferbar. Bitte bestellen Sie die Stopfen separat.

# ZUBEHÖR

## Hebel und Adapter für Bettenrollen

### Material

Zink-Druckguss, Schalthebel zur Funktionsübertragung auf das zweite Rollenpaar,  
 Adapter zur Aufnahme von Rundbetätigungshebel aus Rohr, Lagerbuchse zur Abstützung des Schaltgestänges,  
 für zentralfeststellbare Bettenrollen

	Artikelbezeichnung	Bestellnummer
	Adaptor	4031582317565
	Change Lever 24	4031582322095
	Change Lever 28	4031582322101
	Change Lever 65	4031582322118

Change Lever 24

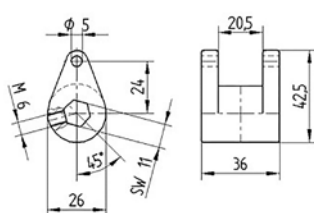

Change Lever 28

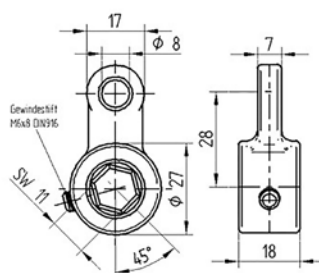

Change Lever 65

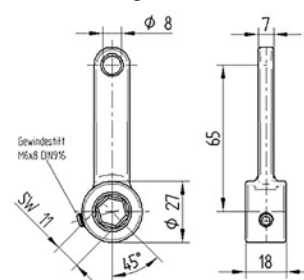



# ZUBEHÖR

## Hebel und Adapter für Bettenrollen

### Material

Bearing Bush aus Zink-Druckguss, Profile bar aus verzinktem Stahl, Schalthebel zur Funktionsübertragung auf das zweite Rollenpaar, Adapter zur Aufnahme von Rundbetätigungshebel aus Rohr, Lagerbuchse zur Abstützung des Schaltgestänges, für zentralfeststellbare Bettenrollen

	Artikelbezeichnung	Bestellnummer
	Bearing Bush	4031582319996
	Profile bar R26x1000 S	4031582321166

Profile bar R26x1000 S

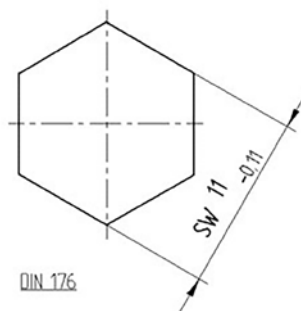



# ZUBEHÖR

## Fußschutz

### Flexibler Gummi



### Beschreibung

Die flexiblen Gummischürzen sind so geformt, dass sie zum Rad hin zusammengedrückt werden, sobald Rad und Fuß in Berührung kommen. Dadurch wird verhindert, dass der Fuß unter die Rolle gerät und Quetschungen erfährt.

	Artikelbezeichnung	Bestellnummer
	Foot Protection Ø125	4031582439021
	Foot Protection Ø160	4031582439038
	Foot Protection Ø200	4031582439045
	Foot Protection Ø250	4031582439052

# GLIDE

## Gleiter für Möbel

### Material



POI: Gleiter aus Polypropylen, für weiche Böden

YOI: Gleiter aus Polypropylen, für weiche Böden, elektrisch-leitfähig

PAI: Gleiter aus Polypropylen mit Standfläche aus Teflon für harte Böden

Tragfähigkeit:	30 kg
Norm:	EN12529
Rad-Ø:	50 mm
Temperaturbereich:	- 20 / + 60 °C
Bauhöhe:	33 - 39 mm
Laufverhalten	●●●○○
Fahrgeräusch	●●●○○
Verschleißbeständigkeit	●●●○○
Korrosionsbeständigkeit	●●●○○

Vorteile im Überblick

	Rad-Ø [mm]	Rollenbreite [mm]	Bundstift [mm]	Dom-Ø [mm]	Bauhöhe [mm]	Tragfähigkeit [kg]	Artikelbezeichnung	Bestellnummer
Spezielle Lösungen	50	50	11 x 20	38	33	30	A229POI050B10-11x20	4031582319606
								
Spezielle Lösungen	50	50	11 x 20	38	33		A229YOI050B10-11x20	4031582319613
								
Spezielle Lösungen		50	11 x 20	38	39		A229PAI050B10-11x20	4031582351477
								

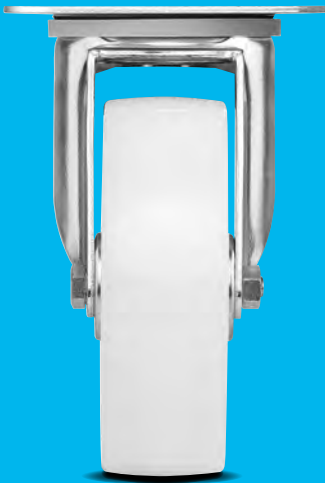



# UNSERE STANDORTE

# AFRIKA

## ÄGYPTEN

- INTERNATIONAL FOR AGENCIES  
95 El Gomhorya st.  
beside Sidnawy Hospital  
first floor Apartment 12, 13  
Cairo  
T +20 2 5 90 09 18  
F +20 2 5 90 09 13  
ifa.gamal.co@gmail.com

## ALGERIEN

- TENTE S.A.S.  
11, rue de l'Orme Brisé - Pringy  
77986 St Fargeau Ponthierry,  
France  
T +33 1 60652300  
F +33 1 60652341  
info.fr@tente.com

## MAROKKO

- TENTE RUEDAS, S.A.  
Calle Vilatort 6  
Apartado de Correos 212  
Pol. Coll de Montcada  
08110 Montcada y Reixach  
Barcelona  
T +34 93 5650737  
F +34 93 5643646  
tente@tenteruedas.es

## NIGERIA

- TENTE RUEDAS, S.A.  
Calle Vilatort 6  
Apartado de Correos 212  
Pol. Coll de Montcada  
08110 Montcada y Reixach  
Barcelona  
T +34 93 5650737  
F +34 93 5643646  
tente@tenteruedas.es

## SOUTH AFRICA

- TENTE Castors South Africa Pty (Ltd)  
2 Wankel Street  
Jet Park  
Gauteng  
P.O. Box 26602  
East Rand 1462  
T +27 11 397 4750  
info.za@tente.com

## SOUTH AFRICA

- TENTE Castors South Africa (Pty) Ltd  
Unit H7  
Corner Johan Uys & De Waal  
Rosslyn, Pretoria

## TUNESIA

- TENTE S.A.S.  
11, rue de l'Orme Brisé - Pringy  
77986 St Fargeau Ponthierry,  
France  
T +33 1 60652300  
F +33 1 60652341  
info@tente.fr

# AMERIKA

## ARGENTINIEN

- TENTE RUEDAS, S.A.  
Calle Vilatort 6  
Apartado de Correos 212  
Pol. Coll de Montcada  
08110 Montcada y Reixach  
Barcelona  
T +34 93 5650737  
F +34 93 5643646  
tente@tenteruedas.es

## BRASILIEN

- TENTE RUEDAS, S.A.  
Calle Vilatort 6  
Apartado de Correos 212  
Pol. Coll de Montcada  
08110 Montcada y Reixach  
Barcelona  
T +34 93 5650737  
F +34 93 5643646  
tente@tenteruedas.es

## CHILE

- TENTE RUEDAS, S.A.  
Calle Vilatort 6  
Apartado de Correos 212  
Pol. Coll de Montcada  
08110 Montcada y Reixach  
Barcelona  
T +34 93 5650737  
F +34 93 5643646  
tente@tenteruedas.es

## GUATEMALA

- TENTE RUEDAS, S.A.  
Calle Vilatort 6  
Apartado de Correos 212  
Pol. Coll de Montcada  
08110 Montcada y Reixach  
Barcelona  
T +34 93 5650737  
F +34 93 5643646  
tente@tenteruedas.es

## KANADA

- Bestway Casters & Wheels Ltd.  
1091 Kerrisdale Blvd.  
Newmarket, Ontario  
L3Y 8W1  
T 905-888-5162  
F 905-888-5167  
Kanada gebührenfrei:  
T 877-828-0451  
USA gebührenfrei:  
T 800-463-4193  
sales@bestwaycasters.com

## KANADA

- Bestway Roues et  
Roulettes Ltee  
9270 Henri-Bourassa Ouest  
Sant-Laurent, QC H4S 1L5  
H7P 6C4  
T 450-973-9000  
F 450-978-5000  
ventes@bestwaycasters.com

## MEXIKO

- TENTE RUEDAS, S.A.  
Calle Vilatort 6  
Apartado de Correos 212  
Pol. Coll de Montcada  
08110 Montcada y Reixach  
Barcelona  
T +34 93 5650737  
F +34 93 5643646  
tente@tenteruedas.es



# ASIEN

## PANAMA

● TENTE RUEDAS, S.A.  
Calle Vilatort 6  
Apartado de Correos 212  
Pol. Coll de Montcada  
08110 Montcada y Reixach  
Barcelona  
T +34 93 5650737  
F +34 93 5643646  
tente@tenteruedas.es

## PERU

● TENTE RUEDAS, S.A.  
Calle Vilatort 6  
Apartado de Correos 212  
Pol. Coll de Montcada  
08110 Montcada y Reixach  
Barcelona  
T +34 93 5650737  
F +34 93 5643646  
tente@tenteruedas.es

## USA

● TENTE Casters, Inc.  
2266 Southpark Drive  
Hebron  
KY 41048  
T +1 859.586.5558  
sales.us@tente.com

## VENEZUELA

● TENTE RUEDAS, S.A.  
Calle Vilatort 6  
Apartado de Correos 212  
Pol. Coll de Montcada  
08110 Montcada y Reixach  
Barcelona  
T +34 93 5650737  
F +34 93 5643646  
tente@tenteruedas.es

## BAHRAIN

● E.G. Kistenmacher & Co.  
P.O. Box 10 37 09  
20025 Hamburg  
T +49 40 236 985 0  
F +49 40 23 69 85 10  
frank.dreyer@kistenmacher.de

## CHINA

● TENTE Casters (Suzhou) Co., Ltd.  
● Unit 18  
Ousheng Avenue No. 2  
Wujiang District  
215221 Jiangsu  
T +86 512 62716390  
F +86 512 62716392  
sales@tente.com

## HONGKONG

● Hang Cheong Trading Co.  
Flat D, 5/F.  
Supreme Industrial Bldg.  
15-17, Shan Mei Street  
Fotan, Shatin  
N.T., Hong Kong  
T +852 2332 5779  
F +852 2332 5977  
vivian@hangcheong.com.hk

## INDIEN

● AK Castors India  
# 403, 4rth floor  
Sai Sagar Building, Plot No.69  
Sector-15, CBD Belapur  
Navi Mumbai 400614  
M +91 98691 87307  
agupta@tente.in

## ISRAEL

● Toam For Galilee  
Matechet Ma'ayan  
Kibbutz Ma'ayan  
6789812 Baruch  
T +972 4 6 95 46 54  
F +972 4 6 94 44 41  
pini@gal-galil.co.il

## JAPAN

● TENTE Casters Co., Ltd.  
Chidori-cho 13  
Ichikawa-city  
272-0126, Chiba  
T +81 47 300 2333  
tente.group.jp@tente.com

## KATAR

● E.G. Kistenmacher & Co.  
P.O. Box 10 37 09  
20025 Hamburg  
T +49 40 236 985 0  
F +49 40 23 69 85 10  
frank.dreyer@kistenmacher.de

## KUWAIT

● Safety International General  
Trading & Contracting Co.  
Shuwaikh Industrial Area No. 3  
Street 17, Khalifa Jassim Str.  
70653 Shuwaikh  
T +965 24833959  
F +965 24837306  
safetykt@safetykt.com

## MALAYSIA

● UKAI (MALAYSIA) SDN.BHD.  
No. 7 & 9,  
Jalan Kuchai Maju 17, Kuchai  
Entrepreneurs' Park  
Off Jalan Kuchai Lama  
58200 Kuala Lumpur  
T + 60 3 79 81 98 08  
F + 60 3 79 81 98 09  
castor@ukai.com.my

## MYANMAR (BURMA)

● E.G. Kistenmacher & Co.  
P.O. Box 10 37 09  
20025 Hamburg  
T +49 40 236 985 0  
F +49 40 23 69 85 10  
frank.dreyer@kistenmacher.de

## SAUDI ARABIEN

● E.G. Kistenmacher & Co.  
P.O. Box 10 37 09  
20025 Hamburg  
T +49 40 236 985 0  
F +49 40 23 69 85 10  
frank.dreyer@kistenmacher.de

## SINGAPUR

● Castor & Wheel (Singapore)  
Pte. Ltd.  
29 Kaki Bukit Place  
T +65 67 45 69 44  
F +65 67 45 69 45  
singapore@castorwheel.com

## SÜDKOREA

● TENTE Korea  
A 1711, Sinsu-ro 767  
Suji-gu, Yongin-si  
16827  
Republic of Korea  
T +82 31 8067 6960  
F +82 31 8067 6961  
info.kr@tente.com

## THAILAND

● Happy Move Co., Ltd.  
61-63-65, Trimit Road,  
Sampantawong  
Bangkok 10100  
T +66 2 639 0100  
F +66 2 639 0090  
sales@happymove.co.th

## VEREINIGTE ARABISCHE EMIRATE

● E.G. Kistenmacher & Co.  
P.O. Box 10 37 09  
20025 Hamburg  
T +49 40 236 985 0  
F +49 40 23 69 85 10

# AUSTRALIEN EUROPA

## AUSTRALIEN

- TENTE Castors & Wheels Pty. Ltd.  
Unit B4, 3 – 29 Birnie Ave  
Lidcombe NSW 2141  
PO Box 322  
Sydney Markets 2129  
NSW  
T +61 (2) 9748 3200  
sales.au@tente.com

## BELGIEN

- TENTE NV  
Industriezone 9  
9770 Kruisem  
T +32 9 3886951  
F +32 9 3886955  
info.be@tente.com

## BULGARIEN

- TENTE RO S.R.L.  
Street Parc Industrial Bors 2C,  
417075 Bors, Bihor  
T +40 742 126 731  
F +40 359 710 729  
M +40 742 126 731  
office.ro@tente.com

## DÄNEMARK

- TENTE A/S  
Kildeagervej 25  
8361 Hasselager  
T +45 70 108210  
info.dk@tente.com

## DEUTSCHLAND

- TENTE-ROLLEN GmbH  
Postfach 50 14 30  
42907 Wermelskirchen  
Herrlinghausen 75  
42929 Wermelskirchen  
T +49 2196 99-0  
F +49 2196 99-221  
info.de@tente.com

TENTE-ROLLEN GmbH  
Am Eichholz 30  
42897 Remscheid  
T +49 2196 99-0  
order.de@tente.com

## TENTE HOLDING

TENTE International GmbH  
Konrad-Adenauer-Ufer 7  
50668 Köln

## FINNLAND

- TENTE AB  
Fraktvägen 5A  
435 33 Mölnlycke  
T +358 10 229 41 10  
myynti.fi@tente.com

## FRANKREICH

- TENTE S.A.S.  
11, rue de l'Orme Brisé - Pringy  
77986 St Fargeau Ponthierry,  
France  
T +33 1 60652300  
F +33 1 60652341  
info@tente.fr

## FRANKREICH

- TENTE Polyurethane Parts S.A.S.  
1103, Route Charnay-Les-Mâcon  
71960 Chevagny les Chevières  
T +33 3 85320094  
F +33 3 85320625  
info@tente-pp.fr

## FRANKREICH

- TENTE Roulettes Polymères-Bruandet S.A.S.  
13 rue des Charmois  
39700 La Barre  
T +33 3 84713240  
F +33 3 84812324  
info.rp@tente.com

## IRLAND

- TENTE LTD.  
Ballymote  
Co. Sligo  
F56 VK80  
T +353 71 9183414  
F +353 71 9183147  
info.ie@tente.com

## IRLAND

- TENTE Castors Limited  
100 Papyrus Road  
Werrington  
Peterborough  
PE4 5HN  
T +44 (0)1733 578111  
F +44 (0)1733 578123  
info.uk@tente.com

## ISLAND

- Fálkinn HF.  
P.O. Box 8420  
128 Reykjavik  
T +354 4 5 40 70 00  
F +354 4 5 40 70 31  
falkinn@falkinn.is

## ITALIEN

- TENTE Ruote S.r.l.  
Via del Lavoro, 1  
20084 Lacchiarella (MI)  
T +39 02 92864354  
F +39 02 92864359  
info.it@tente.com

## KROATIEN

- Mistera Zagreb  
Zlebec 41  
10 090 Zagreb, Hrvatska  
T +3851 3499-523  
F +3851 3499-524  
mistera.zagreb@zg.t-com.hr

## LETTLAND

- TENTE SIA  
Lapegles, Stūnīši  
Olaines novads  
LV -2117  
T +371 67 607330  
kkirpitis@tente.com

## LUXEMBURG

- TENTE NV  
Industriezone 9  
9770 Kruisem  
T +32 9 3886951  
F +32 9 3886955  
info@tente.be





#### NIEDERLANDE

- TENTE Wielen B.V.  
Noorderdreef 66  
2153 LL Nieuw-Vennep  
T +31 2 52620354  
info.nl@tente.com

#### NORWEGEN

- TENTE AB  
Fraktvägen 5A  
435 33 Mölnlycke  
T +46 31 464700  
order.se@tente.com

#### ÖSTERREICH

- TENTE-ROLLEN GmbH  
T +43 676845792200  
order.de@tente.com

#### POLEN

- TENTE Sp. z o.o.  
ul. Gdyńska 131  
62-004 Czerwonak k.  
Poznania  
T +48 61 657 61 00  
F +48 61 657 61 09  
info.pl@tente.com

#### PORTUGAL

- TENTE RUEDAS, S.A.  
Rua do progresso No. 424  
4455-534 Perafita  
Porto  
T +351 224006847  
F +351 227661184  
portugal@tenteruedas.es

#### RUMÄNIEN

- TENTE RO S.R.L.  
Parc Industrial Bors 2C,  
417075 Bors, Bihor  
Romania  
T +40 742 126 731  
F +40 359 710 729  
office.ro@tente.com

#### SCHWEDEN

- TENTE AB  
Fraktvägen 5A  
435 33 Mölnlycke  
T +46 31 464700  
F +46 31 486848  
order@tente.se

#### SCHWEIZ

- TENTE AG  
Bösch 41  
6331 Hünenberg  
T +41 41 7810881  
F +41 41 7618963  
info.ch@tente.com

#### SERBIEN

- MISTERA d.o.o.  
Ljubice Lukovic 7c  
11060 Belgrade  
T +381 11 67-91-300  
F +381 11 67-91-301  
mistera@eunet.rs

#### SLOWAKEI

- Prodex spol. s r.o.  
Popradská 1465/90  
04011 Košice  
T +421 55 644 6284  
F +421 55 644 6285  
prodex@kolieska.sk

#### SLOWENIEN

- Simps`S d.o.o.  
Motnica 3  
1236 Trzin  
T +386 1 568 07 98  
F +386 31 327 050  
Uros.Arzensek@simpss.si

#### SPANIEN

- TENTE RUEDAS, S.A.  
Calle Vilatort 6  
Apartado de Correos 212  
Pol. Coll de Montcada  
08110 Montcada y Reixach  
Barcelona  
T +34 93 5650737  
F +34 93 5643646  
tente@tenteruedas.es

#### TSCHECHISCHE REPUBLIK

- TENTE s.r.o.  
Sudoměřice 550  
696 66 Sudoměřice  
T +420 518 367206  
F +420 518 367510  
info.cz@tente.com

#### TÜRKEI

- Mazaka Endüstriyel Ürünler  
San Tic ve Teknoloji AŞ  
İvedik OSB Ağaç Metal Sitesi  
1434.Cadde No:5  
Yenimahalle / Ankara  
T + 90 312 394 21 06  
F + 90 312 394 21 07  
info@mazaka.com.tr

#### UKRAINE

- TOB TENTE UKRAINA  
03039, Ukraine, Kyiv  
Saperno-Slobodskaya str. 25  
T +380 442227728  
F +380 442227728  
info.ua@tente.com

#### UNGARN

- TENTE Magyarország Kft.  
Hunyadi János Út 162  
1117 Budapest  
T +36 1 203 0028  
F +36 1 204 0815  
info.hu@tente.com

#### VEREINIGTES KÖNIGREICH

- TENTE Castors Limited  
100 Papyrus Road  
Werrington  
Peterborough  
PE4 5HN  
T +44 (0)1733 578111  
F +44 (0)1733 578123  
info.uk@tente.com



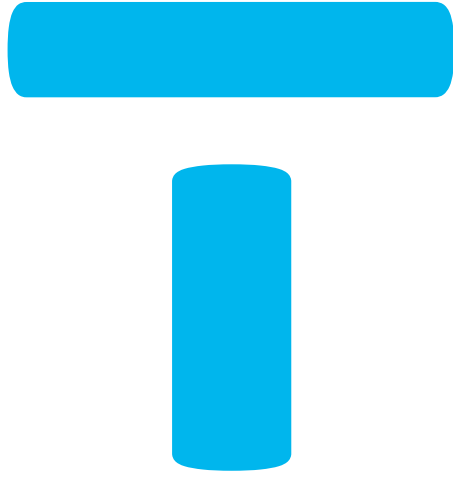



**TENTE-ROLLEN GmbH**

Am Eichholz 30  
42897 Remscheid  
T +49 2196 99-0  
order.de@tente.com



88400 Biberach/Riß Joh.-Seb.-Bach-Str. 6  
Tel. 0 73 51 / 1 20 69 Fax 0 73 51 / 7 13 71  
Info@Biber-Werkzeuge.de  
www.Biber-Werkzeuge.de

[www.tente.com](http://www.tente.com)